



Rieffel PREMIUM TOOLS & SECURITY PRODUCTS 2024

- Messwerkzeuge
- Werkzeugkoffer, Taschenlampen
- Transport-/Aufbewahrungssysteme
- Objektsicherheit, Vorhangschlösser
- Aufsperrwerkzeuge
- Schlüsselservice, Schlüsselzubehör
- Schlüsselorganisation
- Geldbehältnisse
- Tresore
- Outils de mesure*
- Valises à outils, lampes de poche*
- Stockage ordonné*
- Sécurité des bâtiments, cadenas*
- Outils d'ouverture*
- Service de clés, Accessoires pour clés*
- Organisation de clés*
- Coffrets à monnaie*
- Coffres-forts*



Guten Tag und willkommen bei Premium Tools von Rieffel!

Ich freue mich sehr, Ihnen mit diesem Katalog die grosse Palette hervorragender Messwerkzeuge vorstellen zu können, die Rieffel in der Schweiz vertreibt. Sie werden schon beim groben Durchblättern bemerken, dass alle Produkte ein gemeinsames Merkmal haben: Sie gehören in ihrem jeweiligen Einsatzbereich zum qualitativ Hochwertigsten, was der Markt zu bieten hat.

Das Wort „Premium“ ist also mit Bedacht gewählt.

Ich wünsche Ihnen viel Freude beim Auswählen und Abwägen – und natürlich beim langjährigen Gebrauch.

Ihr

Urs Rieffel

Bonjour, soyez les bienvenus chez Premium Tools de Rieffel!

Je suis très heureux de pouvoir vous présenter, avec ce catalogue, la vaste palette d'excellents outils que Rieffel distribue en Suisse. Vous remarquerez vite en feuilletant cet ouvrage que tous les groupes de produits présentent une caractéristique commune: ils appartiennent tous, dans leur spécialité, à ce que le marché offre de meilleur sur le plan qualitatif.

Le mot «Premium» a donc été choisi à dessein.

Je vous souhaite beaucoup de plaisir à faire votre choix et à réfléchir, et naturellement lors de l'utilisation pendant de longues années.

Votre dévoué

Urs Rieffel

Rieffel.
**Schweizer Familienunternehmen
 und Premium-Marke**

Rieffel.
**Entreprise familiale suisse et
 Premium Brand**



Qualität und Kompetenz seit 1971

Die Robert Rieffel AG ist ein Schweizer Familienunternehmen, das 1971 von Robert und Emma Rieffel gegründet wurde und heute in 2. Generation geführt wird. Bei Sicherheitsprodukten und Werkzeugen steht der Name Rieffel für das Premium-Segment, für Produkte, die Handel wie Endkunden mit Qualität, Langlebigkeit und hohem Gebrauchsnutzen überzeugen. Nur hohe Qualität findet Eingang in unser Sortiment – daran halten wir fest.

Auch unsere Lieferbereitschaft kann sich sehen lassen. Dank unseres grossen Hochregallagers mit über 2.000 Palettenplätzen und unserer modernen Logistik liefern wir europaweit schnell und zuverlässig.

Neben eigenen Produkten im Bereich Tresore, Geldbehältnisse, Schlüsselzubehör und Heimsicherheit beliefern wir unsere Kunden auch mit hochwertigen Werkzeugen und Sicherheitsprodukten der führenden europäischen Hersteller.

Qualité et Compétence Depuis 1971

La société Robert Rieffel AG est une entreprise familiale suisse, fondée en 1971 par Robert et Emma Rieffel, dirigée aujourd'hui par la 2^e génération. Parmi les produits de sécurité et les outils, le nom de Rieffel symbolise le segment de la qualité Premium, des produits qui convainquent le commerce comme le client final par leur qualité, leur durabilité et leur haute valeur d'usage. Seule la meilleure qualité est admise dans notre assortiment – nous nous y tenons fermement.

Notre disponibilité de livraison se laisse également voir. Grâce à notre grand entrepôt vertical avec plus de 2.000 emplacements pour palettes et notre logistique moderne, nous livrons rapidement et fiablement dans toute l'Europe.

Outre nos propres produits dans les secteurs des coffres-forts, des cassettes à monnaie, des accessoires de clés et de la sécurité chez soi, nous fournissons également le marché suisse en outillage haut-de-gamme et en produits de sécurité de fabricants européens de premier ordre.

Rieffel.

Die Schweizer Marke für Sicherheitsprodukte.

Rieffel.

La marque suisse pour les produits de sécurité.

Der Name Rieffel steht seit nunmehr 50 Jahren für die sichere Aufbewahrung von Wertsachen und für Heimsicherheit. Unser Angebot ist breit gefächert und reicht von der Geldzählkassette bis zum Hochsicherheitstresor, sowohl für den geschäftlichen wie auch den privaten Gebrauch. Besonders stolz sind wir auf eigene Entwicklungen wie z.B. die Moneta Zählgeldkassen, die KyStor Schlüsselschränke, unsere Invicta-Elektronikschlösser für Tresore und unsere KSB-Schlüsseldepots.

Depuis 50 ans, le nom de Rieffel est synonyme de conservation sûre d'objets de valeur et de sécurité chez soi. Le vaste éventail de notre offre va du coffret à monnaie au coffre-fort de haute sécurité pour l'usage commercial autant que privé. Nous sommes particulièrement fiers des produits développés par nos soins, par exemple les coffrets compte-monnaie Moneta, les armoires à clés KyStor, les serrures électroniques Invicta pour coffres-forts et les dépôts de clés KSB.

Tresore in allen Versicherungsklassen

Unsere Tresorserien sind geprüft und zertifiziert, mit vielen Ausbauprodukten und auch als Sonderanfertigungen für nahezu jeden Bedarf erhältlich.

Des coffres-forts dans toutes les classes d'assurance

Nos séries de coffres-forts testés et certifiés sont livrables avec de nombreuses variantes d'aménagements et aussi comme exécutions spéciales pour presque tous les besoins.



Schlüsselorganisation

Mit dem neuen elektronischen Schlüsselschrank KeyButler wird die Schlüsselverwaltung hoch professionell.

Organisation de clés

La nouvelle armoire à clés électronique KeyButler rend la gestion de clés encore plus professionnelle.

Elektronische Tresorschlösser

Die Invicta-Schlösser sind solide, edel und super-einfach zu bedienen – eine wahre Augenweide in verschiedenen definierten, zertifizierten Sicherheitsklassen.

Serrures électroniques pour coffres-forts

Les serrures Invicta sont solides, élégantes et super-simples à manier, un vrai plaisir pour les yeux, dans différentes classes de sécurité définies et certifiées.



Schlüsselzubehör

Für die eindeutige Kennzeichnung, einfache Handhabung und sichere Befestigung „am Mann“ bieten wir viele praktische und hochwertige Zubehör-Artikel.

Accessoires de clés

Pour une identification claire, un maniement facile et une attache sûre sur la personne, nous offrons de nombreux accessoires pratiques haut-de-gamme.

Waffenschränke

Ob mit oder ohne Innentresor, in unseren Waffenschränken sind Kurz- und Langwaffen sowie Munition sicher untergebracht.

Armoires à armes

Que ce soit avec ou sans coffre-fort intérieur, les armes courtes ou longues ainsi que leur munition s'y rangent en sécurité.



Schlüsselkästen KyStor mit Visu-Color-System

Unser patentiertes Ordnungssystem ist führend in der Schweiz.

Armoires à clés KyStor avec système Visu-Color

Notre système de rangement breveté est le leader du marché en Suisse.



Schlüsseldepots

Die Rieffel Schlüsseldepots KSB machen das Deponieren von Schlüsseln einfach und sind in vielen Situationen und Einsatzbereichen unersetzlich.

Dépôts de clés

Pour déposer facilement des clés, les dépôts de clés KSB de Rieffel s'avèrent irremplaçables dans de nombreux domaines d'application.



Geldzählkassen

Für die sichere und zeitsparende Handhabung von Bargeld führen wir vom Telefon-Kässeli über einfache Geldkassetten bis hin zu Moneta Geldzählkassen unterschiedlichste Produkte.

Coffrets à monnaie

Pour manier l'argent liquide de façon sûre et sans perte de temps, nous proposons les produits les plus variés depuis la petite tirelire pour l'argent du téléphone, les coffrets simples pour la monnaie jusqu'aux coffrets compte-monnaie Moneta.



Vorhängeschlösser

Rieffel Vorhängeschlösser gibt es von massiv bis leicht, als Schlüssel- oder Zahlenschloss.

Cadenas

Les cadenas Rieffel existent dans les exécutions légères à lourdes, à clé ou à combinaison.



Objektsicherheit

Von digitalen Türspionen DTS bis zu Fenster- und Türsicherungen – unsere Produkte sichern Fenster, Haus- und Wohnungstüren sowie Fluchtwege wirkungsvoll.

Sécurité des bâtiments

Des judas numériques DTS aux dispositifs de sécurité pour portes et fenêtres: nos produits sécurisent efficacement les fenêtres, les portes de maisons et d'appartements ainsi que les voies d'évacuation.

Rieffel.

Ein starkes Handelsprogramm.

Rieffel.

Un programme commercial solide.

Neben unseren eigenen Produkten beliefern wir den Schweizer Fachhandel, Grosshandel und die Industrie exklusiv mit Produkten starker, internationaler Marken im Bereich Messwerkzeuge, Objektsicherheit, Schlüssler und Werkzeugorganisation. Es handelt sich dabei um das Beste, was der Markt zu bieten hat, denn nur höchste Qualität findet Eingang in unser Sortiment!

**Nur das Beste ist für unsere Kunden
gut genug!**

Outre nos propres produits, nous fournissons le commerce spécialisé suisse, les grossistes et l'industrie en produits exclusifs de grandes marques internationales dans le secteur des outils de mesure, de la sécurité des bâtiments, des clés et de l'organisation de l'outillage. Ce sont les meilleurs que le marché puisse offrir, car seule la meilleure qualité trouve place dans notre gamme de produits.

Nos clients ne se satisfont que de la meilleure qualité!

ABUS

Abus steht weltweit für innovative Sicherheitslösungen vom Vorhängeschloss bis zur Home-Security-Lösung.

ABUS est aujourd'hui synonyme de solutions de sécurité innovantes dans le monde entier, depuis le cadenas jusqu'à la solution de home security.



Presented by Rieffel



BMI

Unser Partner für Wasserwagen und Rollmeter, die den höchsten Anforderungen in Handwerk und Industrie gerecht werden.

Notre partenaire pour les niveaux d'eau et les mètres à rouleau qui répondent aux plus hautes exigences dans l'artisanat et l'industrie.



Presented by Rieffel



Presented by Rieffel

LongLife

LongLife® Gliedermeter, die einzigsten die in der Schweiz hergestellt werden. Mit Glasfaser verstärkt, sind sie die genauesten und stabilsten Gliedermeter weltweit.

Les mètres pliants LongLife® sont les seuls à être fabriqués en Suisse. Renforcés de fibres de verre, ils sont les plus précis et les plus solides au monde.



Presented by Rieffel

Nedo

Nedo bedeutet zigtausendfach bewährte, hoch präzise Längen- und Winkelmessgeräte, die jeden Anwender überzeugen.

Nedo est synonyme d'outils de mesure de haute précision pour les longueurs et les angles. Ces outils ont fait leurs preuves des milliers de fois et convainquent chaque utilisateur.

Key-Bak

Key-Bak hat 1948 die Schlüsselrolle erfunden – und ist heute weltweit führend auf diesem Gebiet.

Key-Bak, inventeur du porte-clé à enrouleur en 1948, est aujourd'hui leader mondial dans ce domaine.



L-Boxx

Das L-Boxx-System bedeutet intelligente Ordnungssysteme: Alles dabei und sofort zur Hand von der Werkstatt über den Transport bis zur Baustelle.

Le système L-Boxx est synonyme de systèmes de rangement intelligents pour emporter avec soi tout ce qu'il faut depuis l'atelier jusqu'au chantier.



Unsere Premium-Marken
Nos marques Premium



PARAT

Das Nonplusultra bei Werkzeugkoffern und -taschen! In jedem Detail steckt höchste Innovationskraft.

Le nec plus ultra en matière de sacoches et de valises à outils! Chaque détail exprime la plus grande force d'innovation.



Richter

Richter Bandmasse sind auf jeder Baustelle im Einsatz. Dank der hohen Qualität, Genauigkeit und Ergonomie sind sie zum meistverkauften Bandmass in der Schweiz geworden.

Les chevillères Richter sont utilisées sur chaque chantier. Grâce à leur grande qualité, leur précision et leur ergonomie, elles sont devenues les chevillères les plus vendues en Suisse.



SILCA

Unangefochten die Nummer 1 bei Schlüsselfräsmaschinen hinsichtlich Qualität und Sortimentsvielfalt – geschätzt bei Schlüsseldiensten weltweit.

Incontestablement le numéro 1 des machines à tailler les clés, appréciées par les services de clés du monde entier en raison de leur qualité et de la diversité de la gamme de produits.

Rieffel.

Qualität und Service ohne Wenn und Aber.

Rieffel.

La qualité et le service sans compromis.

Wenn es um den Schutz von Werten geht, um Genauigkeit beim Messen und reibungslosen Arbeitsablauf – dann ist „Qualität“ ein wichtiges Thema. Bei Rieffel legen wir hohen Wert darauf: sowohl bei unseren Produkten als auch beim Umgang mit Kunden und Partnern. Als konservatives Schweizer Familienunternehmen setzen wir nach wie vor auf Vertrauen, Verbindlichkeit und Verlässlichkeit. Wir finden, dass diese Werte heute so wichtig sind wie gestern und dass sie es auch morgen noch sein werden. Unser Erfolg in den letzten 50 Jahren ist der beste Beweis!

Quand il s'agit de protéger des objets de valeur, de mesurer avec précision et de travailler de façon fluide, la qualité est un sujet important. Chez Rieffel, nous y attachons une grande valeur, tant pour nos produits que dans nos relations avec nos clients et partenaires. En tant qu'entreprise familiale suisse conservatrice, nous attachons beaucoup d'importance à la confiance, à l'engagement et à la fiabilité. Nous sommes d'avis que ces valeurs sont aussi importantes aujourd'hui qu'hier et qu'elles le resteront demain. Notre succès de ces 50 dernières années en est la meilleure preuve.

Direkte Kundenbetreuung.

Die Rieffel Innen- und Aussendienstmitarbeiter sind direkt im Kontakt mit den Kunden. Wenn etwas zu klären ist, passiert dies direkt und immer mit der verantwortlichen Person. Wir muten unseren Kunden weder Callcenter noch Telefonschleifen zu.

Suivi direct des clients.

Les collaborateurs des services intérieur et extérieur de Rieffel sont en contact direct avec les clients. Dès qu'il y a quelque chose à clarifier, c'est toujours la personne responsable qui répond au client. Nous n'infligeons à nos clients ni centres d'appel, ni attentes en boucle téléphonique.

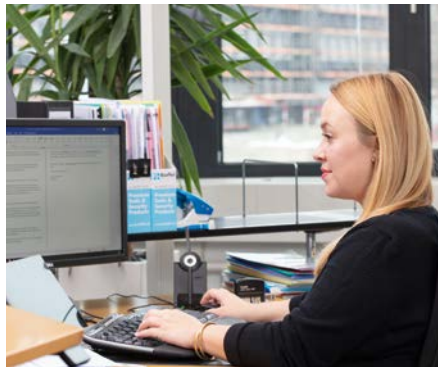

Gut geschützt auf die Reise.

Die Robert Rieffel AG liefert per Post oder LKW. Alle Produkte werden in speziell dafür gefertigten Kartonagen versandt und von unseren Verpackungsfachleuten versandfertig gemacht. So stellen wir sicher, dass jede Sendung gut ans Ziel kommen.

Bien protégé pour le transport.

Robert Rieffel AG livre par la poste ou par camion. Tous les produits sont envoyés dans des cartonnages spécialement conçus à cet effet et préparés pour l'expédition par nos spécialistes de l'emballage. Nous garantissons ainsi que chaque envoi parvient à destination en bon état.

Tresore zum Anfassen.

In der grossen Rieffel Tresorausstellung in Wallisellen können sich Kunden (nach Anmeldung) alle Aspekte eines Tresors direkt am Produkt erklären lassen. Handhabung, Schloss- und Schliess-Varianten, Auszüge, Griff-Haptik können direkt erlebt werden.

Des coffres-forts à portée de main.

Dans la vaste salle d'exposition de Rieffel à Wallisellen, les clients peuvent, sur rendez-vous, se faire expliquer tous les aspects d'un coffre-fort directement sur le produit. Maniement, variantes de serrures et de fermeture, tiroirs, toucher des poignées, tout peut être essayé directement sur place.



Umfassender Service.

Für Kunden unserer Tresorsparte sind die Rieffel Tresor-Services ein wichtiges Plus an Sicherheit. Von der Anlieferung über die Verankerung bis zu Wartung und – im Notfall – der Notöffnung bei vergessenem Code oder verlorenem Schlüssel.

Service complet.

Pour les clients de notre département coffres-forts, les services Rieffel sont un important avantage en matière de sécurité. De la livraison à l'ancrage et jusqu'à l'entretien, voire, en cas de besoin, l'ouverture d'urgence lors de code oublié ou de clé perdue.

Massgeschneiderte Präsentationslösungen.

Unsere Fachhandelskunden unterstützen wir mit massgeschneiderten Präsentationslösungen wie z.B. dem Rieffel Shop-in-Shop-System. Vielfältige Verkaufshilfen unterstützen den Abverkauf wirkungsvoll.

Solutions de présentation sur mesure.

Nous soutenons nos clients du commerce spécialisé par des solutions de présentation sur mesure, par exemple le système Shop-in-Shop de Rieffel. De multiples aides à la vente soutiennent efficacement la commercialisation.



Leistungsfähige Logistik.

Das Rieffel Hochregallager in Wallisellen hat 2.500 Palettenplätze und ist immer gut bestückt. Das sorgt für kurze Lieferzeiten, in der Regel sind die bestellten Produkte am nächsten Tag beim Kunden.

Une logistique puissante.

L'entrepôt de stockage vertical de Rieffel à Wallisellen dispose de 2'500 emplacements pour palettes et il est toujours bien rempli. Il permet ainsi des délais de livraison courts, en général, les produits commandés arrivent le lendemain chez le client.



Schnelle Schlüssellieferung.

Mehr als 5.000 Schlüsselrohling-Positionen werden in hochmodernen Lager-Systemen verwaltet und sind innerhalb 24 Std. beim Kunden.

Livraison rapide de clés.

Plus de 5'000 références d'ébauches de clés sont gérées dans des systèmes de stockage ultra-modernes et sont livrables dans les 24 heures chez le client.



Kundengeschenke nach Mass.

In unserem Druckatelier entstehen hochwertige, individuelle Werbegeschenke; Logos werden in exzellenter Druckqualität aufgebracht.

Cadeaux clients sur mesure.

Notre atelier d'imprimerie confectionne des cadeaux publicitaires individuels de grande valeur: il applique des logos d'une excellente qualité d'impression.



Hausgemachte Innovationen.

Unsere Engineeringabteilung entwickelt eigenständige, besonders praxistaugliche und hochwertige Lösungen für unterschiedliche Anwendungen – vom Vorhängeschloss über Türspione bis hin zu Schlüsseldepots.

Innovations maison.

Notre département d'engineering développe des solutions autonomes, particulièrement pratiques et de grande qualité pour différentes applications, que ce soit pour des cadenas, des judas ou des dépôts de clés.



Zertifizierte Sicherheit.

Wertschutzschränke, Tresore, Panzer- und Waffenschränke von Rieffel wurden von unabhängiger Stelle geprüft. Die VdS-Prüfplakette ist DAS Gütesiegel für Qualität und Sicherheit.

Sécurité certifiée.

Les armoires fortes coffres-forts, coffres-forts blindés et armoires à armes ont été testés par des instances indépendantes. La plaquette de contrôle VdS est le label par excellence pour la qualité et la sécurité.

Rieffel Premium Brands

Produkte	Produits	Seite Page
Messwerkzeuge	Outils de mesure	12
Gliedermeter	Mètres pliants	13
Rollmeter	Mètres à rouleau	27
Bandmasse	Mètres à ruban	31
Skalenbänder	Rubans gradués	41
Wasserwaagen	Niveaux à bulle	45
Messräder	Roues d'arpenteur	51
Längen-Messgeräte	Outils de mesure des longueurs	52
Winkelmessgeräte	Mesures d'angles	56
Bleistifte	Crayons	62
Schieblehren	Pieds à coulisse	63
Cutter	Cutter	64
Werkzeugkoffer, Taschenlampen	Valises à outils, lampes de poche	66
Rollenkoffer	Valises à roulettes	67
Werkzeugkoffer	Valises à outils	69
Werkzeugtaschen	Sacoches à outils	85
Gürteltaschen	Porte-outil de ceinture	95
Werkzeugboxen	Boîte à outils	97
Notebook- und Pilotenkoffer	Mallettes pour pilotes et attaché-cases	100
Zubehör	Accessoires	103
Taschenlampen	Lampes de poche	108
Zubehör	Accessoires	114
Transport-/Aufbewahrungssysteme	Stockage ordonné	118
System L-BOXX 102/136	Système L-BOXX 102/136	120
System L-BOXX 238/274	Système L-BOXX 238/274	121
System XL-BOXX	Système XL-BOXX	124
System LS-BOXX	Système LS-BOXX	125
System i-BOXX RACK	Système i-BOXX RACK	126
System i-BOXX 72/Zubehör	Système i-BOXX 72/Accessoires	127
System L-BOXX Micro/Mini	Système L-BOXX Micro/Mini	129
Insetboxen	Insetbox	130
Mobiles Arbeiten	Travail Mobil	131
Objektsicherheit	Sécurité des bâtiments	132
Vorhängeschlösser	Cadenas	133
Türsicherheit	Sécurité pour portes	142
Heimüberwachung	Sécurité chez soi	155
Fenstersicherheit	Sécurité pour fenêtres	157
Fluchtwegsicherungen	Sécurité pour les sorties de secours	165
Feuerschutz	Protection anti-incendie	168
Fahrradschlösser	Antivol pour vélos	169
Vorhängeschlösser	Cadenas	175

„Highlights der Serie ...“

Unter dieser Überschrift in der grauen Spalte finden Sie immer eine Liste der Produkteigenschaften, die für alle Produkte der jeweiligen Serie gleich sind. Die Produktbeschreibungen können dadurch knapp gehalten werden, die Besonderheiten des jeweiligen Produkts sind leichter erkennbar.

«Atouts de la série ...»

Sous ce titre, dans la colonne grise, vous trouverez toujours une liste de caractéristiques communes aux différents produits de la série. De ce fait, les descriptions de produits peuvent rester succinctes, les particularités du produit concerné sont plus faciles à reconnaître.



Die Marke Rieffel steht für Top-Qualität, bereits seit 1971! Wir sind stolz auf das Vertrauen unserer Kunden, das uns im Bereich Werkzeuge und Sicherheitsprodukte zu einem führenden Unternehmen in der Schweiz hat werden lassen.

La marque Rieffel est synonyme de qualité de pointe, depuis 1971 déjà! Nous sommes fiers de la confiance de nos clients, qui nous a permis de devenir, dans le secteur de l'outillage et des produits de sécurité, l'une des premières entreprises de Suisse.

Produkte	Produits	Seite Page
Türsicherheit	Sécurité pour portes	178
Heimüberwachung	Sécurité chez soi	181
Fluchtwegsicherungen	Sécurité pour les sorties de secours	182
Aufsperrwerkzeuge	Outils d'ouverture	184
Unverriegelte Türen	Portes non verrouillées	185
Verriegelte Türen	Portes verrouillées	187
Schlüsselservice	Service de clés	188
Schlüsselfräsmaschinen	Machines à tailler les clés	189
Transpondergeräte	Transpondeurs	194
Graviergeräte	Système de gravure	196
Funkfernbedienungen	Télécommandes	197
Ladeneinrichtungen	Agencements de magasins	199
Schlüssel-Zubehör	Accessoires pour clés	200
Schlüsselanhänger	Porte-clés	201
Hotelschlüsselanhänger	Porte-clés d'hôtel	210
Schlüssel-Zubehör	Accessoires pour clés	211
Schlüsselorganisation	Organisation de clés	214
Schlüsselkästen	Armoires à clés	215
Schlüsseltresore	Coffres-forts à clés	226
Schlüsselkasten-Zubehör	Accessoires pour armoires à clés	231
Schlüsseldepots	Dépôt de clés	232
Geldbehältnisse	Coffrets à monnaie	242
Geldkassetten	Coffrets à monnaie	243
Geldzählkassen/Kasseneinsätze	Cassettes à monnaie/Casiers compte-monnaie	246
Kassenschubladen	Tiroirs-caisses	251
Cashhandling-Zubehör	Accessoires de rangement de monnaie	254
Tresore	Coffres-forts	256
Wertschutzschränke VdS-geprüft	Coffres-forts VdS	257
Panzertüren	Portes blindées	265
Geschäftstresore/Depositstresore	Coffres-forts d'affaires/Coffres-forts de dépôt	266
Möbeltresore/Kleintresore	Coffres-forts de meubles/Petits coffres-forts	273
Einmauertresore	Coffres-forts à emmurer	282
Waffenschränke	Armoires pour armes	284
Feuerschutz-/Datenschutzstresore	Coffres-forts antifeu/Coffres-forts ignifuges pour données	291
Rieffel Specials	Offres spéciales Rieffel	299
Tresor-Schlösser und -Optionen	Serrures et options de coffres-forts	300
Einbruchschutz/Feuerschutz	Protection anti-effraction/Protection anti-incendie	302/303
Verkaufshilfen	Aides à la vente	306
Werbegeschenke	Cadeaux publicitaires	312

Messwerkzeuge:
Gut gemessen ist gut gebaut

Outils de mesure:
Bien mesurer pour bien construire

Messwerkzeuge
Outils de mesure



Die Qualität der Messung hat direkten Einfluss auf die Qualität des Endprodukts. Ob Wasserwaage, Rollmeter oder Gehrungswinkel – das Messzeug muss zuverlässig, genau und präzise arbeiten. Und es muss darüber hinaus gerüstet sein für die oft harten Bedingungen auf der Baustelle oder im Betrieb.

Die Messwerkzeuge auf den folgenden Seiten erfüllen diese Ansprüche. Vom „einfachen“ Gliedermeter (hinter dem oft enorme Innovationskraft steckt!) bis zu modernster Lasermess-technik reicht das Spektrum.

Messwerkzeuge sind auch beliebte Werbegeschenke. Wir beraten Sie gerne, wenn Sie Ihre Kunden mit hochwertigen Produkten beschenken möchten. Rieffel verfügt über spezielle und aussergewöhnlich hochwertige Verfahren, Produkte mit Ihrem Logo zu versehen.

La qualité de la mesure a une influence directe sur la qualité du produit final. Que ce soit un niveau à bulle, un mètre à rouleau ou une équerre à onglets, l'outil de mesure doit être fiable, exact et permettre un travail de précision. En outre, il doit être bien équipé pour affronter les conditions souvent rudes du chantier ou de l'entreprise. Les outils de mesure présentés aux pages suivantes remplissent ces exigences.

Du „simple“ mètre pliant (souvent doté d'une incroyable force d'innovation!) jusqu'à la technique de mesure ultramoderne au laser, telle est l'étendue de la gamme.

Les outils de mesure sont aussi des cadeaux publicitaires appréciés. Nous vous conseillons volontiers, si vous souhaitez offrir à vos clients des produits de haute qualité. Rieffel dispose de procédés spéciaux d'une qualité exceptionnelle pour munir des produits de votre logo.

Messwerkzeuge	Outils de mesure	12
Gliedermeter	Mètres pliants	13
Rollmeter	Mètres à rouleau	27
Bandmasse	Mètres à ruban	31
Skalenbänder	Rubans gradués	41
Wasserwaagen	Niveaux à bulle	45
Messräder	Roues d'arpenteur	51
Längen-Messgeräte	Outils de mesure des longueurs	52
Winkelmessgeräte	Mesures d'angles	56
Genauigkeitsklassen	Tables de précision	61
Bleistifte	Crayons	62
Schieblehren	Pieds à coulisse	63
Cutter	Cutter	64

Highlights der Kunststoffmeter Longlife®:

- Schweizer Präzision
- Kratzfest, wetterbeständig und waschbar
- Bruchsicher und sehr langlebig
- Polyamid, mit 30 % Glasfaser verstärkt
- Bei Longlife Plus®: Anfangsglieder mit Metall verstärkt
- Vertieft geprägte Duplex mm-Teilung
- Rote Dezimeterzahlen
- 90°-Rastpunkt aller Gelenke
- CE-geprüft

Atouts des mètres en mat. plastique Longlife®:

- Précision suisse
- Anti-rayures, résistant aux intempéries et lavable
- Incassable et très durable
- Polyamide renforcé de 30 % de fibres de verre
- Sur Longlife Plus®, les branches des deux extrémités sont renforcées par une pièce métallique
- Graduation duplex gravée en mm
- Chiffres des décimètres gravés en rouge
- Encoche à 90° sur toutes les articulations
- Testé selon GS

Gliedermeter aus High-Tech Kunststoff

Unverwüstlich und „Made in Switzerland“

Mètres pliants en mat. plastique haute technologie

Indestructibles et «Made in Switzerland»

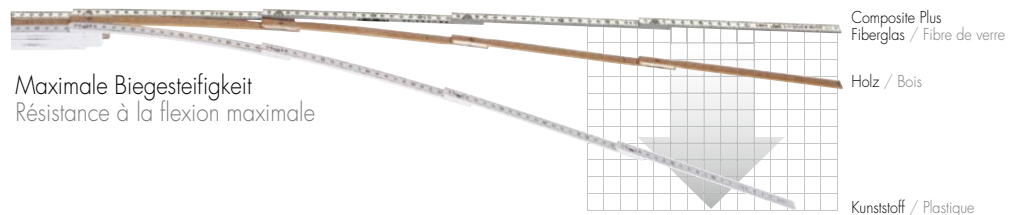
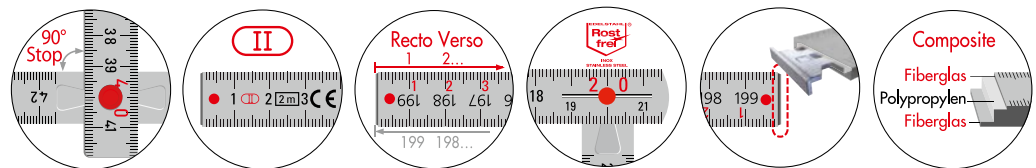

Maximale Biegesteifigkeit
Résistance à la flexion maximale



mit Retourteilung
avec graduation inversée

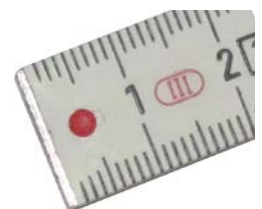
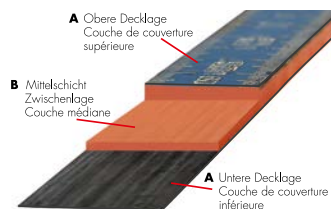

Anfangsglieder Metall-verstärkt
Les branches des deux extrémités sont renforcées par une pièce métallique

Kunststoff-Gliedermeter Longlife Plus® Composite 1652

Der erste Nicht-Metall-Masstab, welcher die Genauigkeitsklasse II erfüllt

- Fiberglas mit einem Kern aus Polypropylen
- Genauigkeitsklasse nach EG II
- Kein Abknicken bei vertikalen Messungen
- Kein übermässiges Durchbiegen bei horizontalen Messungen
- Bewährte Gelenkstruktur garantiert lang anhaltende Federwirkung und geringes Spiel
- Retourteilung auf der Innenseite

Mètre pliant en mat. plastique Longlife Plus® Composite 1652

Le premier mètre pliant non métallique qui satisfait à la classe de précision II

- Fibre de verre à âme de polypropylène
- Classe de précision selon CE II
- Ne fait pas de coudes lors de mesures verticales
- Ne fléchit pas exagérément lors de mesures horizontales
- La construction des articulations a fait ses preuves et garantit un effet ressort durable et un faible jeu
- Graduation inversée côté intérieure

1672 Composite

Genauigkeitstabelle nach EG-Klasse II: Tableau de précision selon CE II

1 m	max. ± 0.5 mm
2 m	max. ± 0.7 mm
3 m	max. ± 0.9 mm

Artikel Article	Länge m Longueur m	Anzahl Glieder Nombre de branches	Farbe Couleur	Genauigkeitsklasse Classe de précision	Inhalt Stk. Contenu pcs.
1652 CO The Best	2	10	Hellgrau gris clair	EG II CE II	10

Änderungen vorbehalten Modifications réservées



Kunststoff-Gliedermeter Longlife Plus® 1652

- Anfangsglieder mit Metall verstärkt
- Retourteilung auf der Innenseite
- Farben: Gelb-Weiss, Weiss, Gelb, Schwarz

Mètre pliant en mat. plastique Longlife Plus® 1652

- Les branches des deux extrémités sont renforcées par une pièce métallique
- Graduation inversée au verso
- Couleurs: jaune-blanc, blanc, jaune, noir

1652 GW

1652 W

1652 G

1652 S



Highlights der Kunststoffmeter Longlife®:

- Schweizer Präzision
- Kratzfest, wetterbeständig und waschbar
- Bruchsicher und sehr langlebig
- Polyamid, mit 30 % Glasfaser verstärkt
- Vertieft geprägte Duplex mm-Teilung
- Rote Dezimeterzahlen
- 90°-Rastpunkt aller Gelenke
- CE-geprüft

Atouts des mètres en mat. plastique Longlife®:

- Précision suisse
- Anti-rayures, résistant aux intempéries et lavable
- Incassable et très durable
- Polyamide renforcé de 30 % de fibres de verre
- Graduation duplex gravée en mm
- Chiffres des décimètres en rouge
- Encoche à 90° sur toutes les articulations
- Testé selon GS

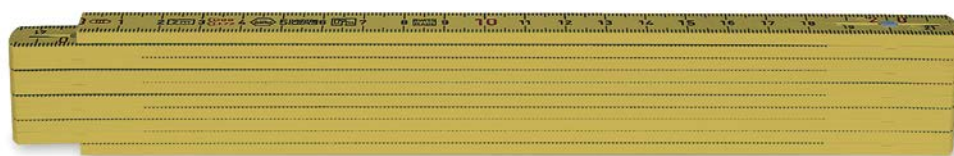

Kunststoff-Gliedermeter Longlife® 1632

- Retourteilung auf der Innenseite
- Farben: Gelb, Orange

Mètre pliant en mat. plastique Longlife® 1632

- Graduation inversée au verso
- Couleurs: jaune, orange

1632 G

1632 O

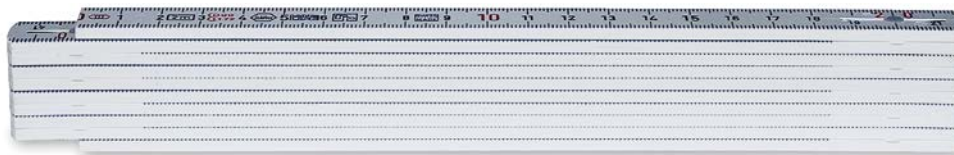

Kunststoff-Gliedermeter Longlife® 1662

- Farben: Weiss, Gelb

Mètre pliant en mat. plastique Longlife® 1662

- Couleurs: blanc, jaune

1662 W

1662 G



Kunststoff-Gliedermeter Classic

- Farben: Weiss, Schwarz

Mètre pliant en mat. plastique Classic

- Couleurs: blanc, noir

Classic W

Classic S



Artikel Article	Länge m Longueur m	Anzahl Glieder Nombre de branches	Farbe Couleur	Genauigkeitsklasse Classe de précision	Inhalt Stk. Contenu pcs.
1652 The Best	2	10	Gelb-Weiss, Gelb <i>jaune-blanc, jaune</i>	EG III CE III	10
1652	2	10	Weiss, Gelb, Gelb-Weiss, Schwarz <i>blanc, jaune, jaune-blanc, noir</i>	EG III CE III	10
1632	2	10	Gelb, Orange <i>jaune, orange</i>		
1662	2	10	Weiss, Gelb <i>blanc, jaune</i>	EG III CE III	10
Classic	2	10	Weiss, Schwarz <i>blanc, noir</i>	EG III CE III	10

Änderungen vorbehalten *Modifications réservées*

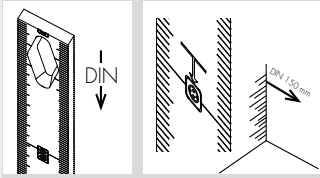
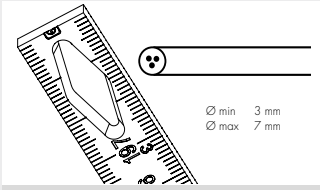

1632 Elektrik



1632 Elektrik
Einziehilfe für Kabel bis Ø 7 mm
Aide à l'insertion de câbles jusqu'à 7 mm de diam



1632 Elektrik
Sichere Klemmung ohne Verwendung von Klebeband
Serrage sûr sans l'aide de papier collant

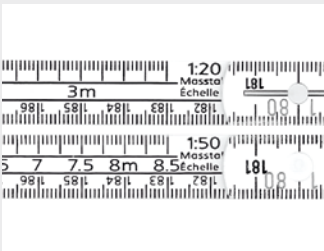

1692 Planer
Massstab 1:20/1:50
Règle 1:20/1:50

**Genauigkeitstabelle nach EG-Klasse III:
Tableau de précision selon CE III:**

1 m	max. ± 1.0 mm
2 m	max. ± 1.4 mm
3 m	max. ± 1.8 mm



Kunststoff-Gliedermeter Longlife® 1632 Elektrik

- Ideal für abgehängte Decken, Nachverkabelung bei nicht geführten Leitungen, Durchführungen etc.
- Schweizer Dosenskala (bis 3 fach)/Abstandsmass 150 mm, Mehrfachdosensabstand (DIN 49075 bzw. CH a x 59 mm)
- Typgeprüft für Arbeiten unter Spannung* bis 1.000 V AC/1.500 V DC aus isolationsfestem Kunststoff
- Weisse Retourteilung auf Innenseite

Mètre pliant en mat. plastique Longlife® 1632 Elektrik

- Idéal pour les faux plafonds, recâblages et traversées de câbles
- Pour échelle de boîtiers suisses (jusqu'à 3 fois)/cote d'écartement 150 mm, cote d'écartement pour prises multiples (DIN 49075 ou ou CH a x 59 mm)
- Homologué pour les travaux sous tension* jusqu'à 1'000 V AC/1'500 V DC en matière synthétique isolante
- Graduation inversée en blanc au verso

1632 Elektrik

- * Sicherheitsvorschriften und Befähigungsnachweise für Arbeiten unter Spannung sind zu beachten
- * Les prescriptions de sécurité et les attestations de compétence pour les travaux sous tension sont à observer



Kunststoff-Reduktionsmeter Longlife® 1692 Planer

- Zusätzliche Spezialteilung auf der Innenseite: 1. Glied 1:20, 10. Glied 1:50

Mètre en mat. plastique à réduction Longlife® 1692 Planer

- Graduation spéciale supplémentaire sur la face intérieure: 1^{ère} branche 1:20, 10^e branche 1:50

1692 Planer
1692 Lecteur de plans

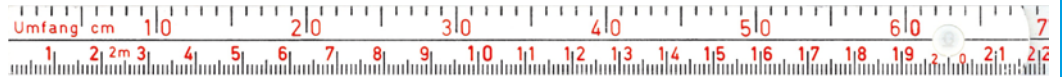

Kunststoff-Meter mit Umfang-Teilung Longlife® 1662 Umfang

- Aussenseite mit Umfang-cm-Teilung in Rot, Innenseite mit cm-Teilung

Mètre en mat. plastique avec graduation de circonférence Longlife® 1662 Circonférence

- Recto avec graduation de circonférence rouge en cm, verso gradué en cm

1662 Umfang
1662 Circonférence



Kunststoff-Meter mit Zoll-Teilung Longlife® 1602 Inch

- Aussenseite mit Zoll-Teilung, Innenseite mit cm-Teilung
- Anfangsglieder mit Metall verstärkt

Mètre en mat. plastique Longlife® gradués en pouces 1602 Inch

- Recto gradué en pouces, verso gradué en cm
- Extrémités renforcées par une pièce métallique

1602 Inch

Artikel Article	Länge m Longueur m	Anzahl Glieder Nombre de branches	Farbe Couleur	Genauigkeitsklasse Classe de précision	Inhalt Stk. Contenu pcs.
1632 Elektrik	2	10	Orange orange	EG III CE III	10
1692 W Planer	2	10	Weiss blanc	EG III CE III	10
1662 Umfang Circonférence	2	10	Weiss blanc	EG III CE III	10
1602 Inch	2	10	Gelb jaune	EG III CE III	10

Änderungen vorbehalten / Modifications réservées

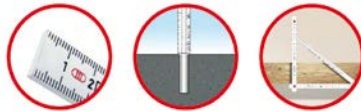
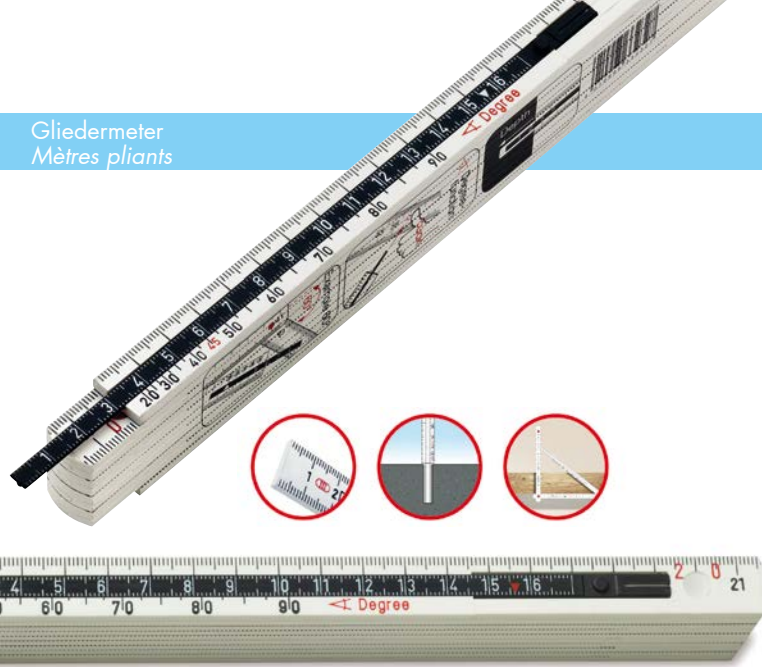

Highlights der Kunststoffmeter Longlife®:

- Schweizer Präzision
- Kratzfest, wetterbeständig und waschbar
- Bruchsicher und sehr langlebig
- Polyamid, mit 30 % Glasfaser verstärkt
- Vertieft geprägte Duplex mm-Teilung
- Rote Dezimeterzahlen
- 90°-Rastpunkt aller Gelenke
- CE-geprüft

Atouts des mètres en mat. plastique Longlife®:

- Précision suisse
- Anti-rayures, résistant aux intempéries et lavable
- Incassable et très durable
- Polyamide renforcé de 30 % de fibres de verre
- Graduation duplex gravée en mm
- Chiffres des décimètres gravés en rouge
- Encoche à 90° sur toutes les articulations
- Testé selon GS

**Kunststoffmeter Longlife®
All in One**

- Mit praktischem Tiefenmesser
- Mit Winkelmesser
- Mit Retourteilung auf der Innenseite

**Mètre pliant en mat. plastique Longlife®
All in One**

- Avec dispositif pratique de mesure de profondeur
- Avec dispositif de mesure des angles
- Graduation inversée du côté intérieur

All in One

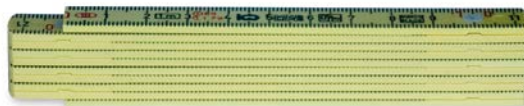

1601 G

**Kunststoff-Taschenmeter Longlife®
1601**

- Rote Dezimeterzahlen (ex. schwarz, rot)
- Farben: Weiss, Gelb, Schwarz, Mint

**Mètre pliant de poche en mat. plastique Longlife®
1601**

- Chiffres des décimètres gravés en rouge (ex. noir, rouge)
- Couleurs: blanc, jaune, noir, mint

1601 W

1601 G

1601 S

1601 M

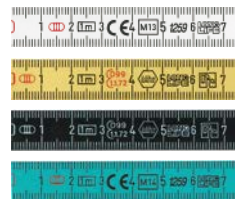

Display 1601

Présentoir 1601

Thekendisplay Kunststoff-Taschenmeter Lady's/Men's Edition 1601

Présentoir de comptoir pour mètres de poche en matière plastique Lady's/Men's Edition 1601



1601 P LL



1601 S ME



1601 M LL



1601 R SWISS

Artikel Article	Länge m Longueur m	Anzahl Glieder Nombre de branches	Farbe Couleur	Genauigkeitsklasse Classe de précision	Inhalt Stk. Contenu pcs.
All in One	2	10	Weiss <i>blanc</i>	EG III CE III	10
1601	1	10	Weiss, Gelb, Schwarz, Mint <i>blanc, jaune, noir, mint</i>	EG III CE III	10
1601 P LL	1	10	Pink <i>rose vif</i>	EG III CE III	10
1601 M LL	1	10	Mint <i>mint</i>	EG III CE III	10
1601 S ME	1	10	Schwarz <i>noir</i>	EG III CE III	10
1601 R SWISS	1	10	Rot <i>rouge</i>	EG III CE III	10

Änderungen vorbehalten *Modifications réservées*

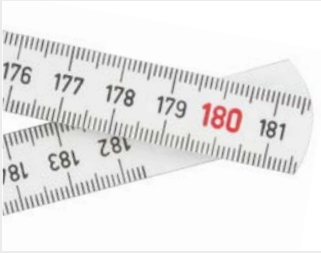

1801/1802

Verdeckte Gelenke (kein Metall sichtbar)
Articulations invisibles (pas de métal visible)

Highlights der Kunststoffmeter von Rieffel:

- Robust durch ABS-Plastic, mit Glasfaser verstärkt
- Geprägte schwarze Duplex mm-Teilung
- 90°-Rastpunkt aller Gelenke
- Genauigkeitsklasse nach EG III

Atouts des mètres pliants en mat. plastique Rieffel:

- En ABS robuste renforcé aux fibres de verre
- Graduation duplex gravée noire en mm
- Encoche à 90° sur toutes les articulations
- Classe de précision selon CE III

**Genauigkeitstabelle nach EG-Klasse III:
Tableau de précision selon CE III:**

1 m	max. ± 1.0 mm
2 m	max. ± 1.4 mm
3 m	max. ± 1.8 mm

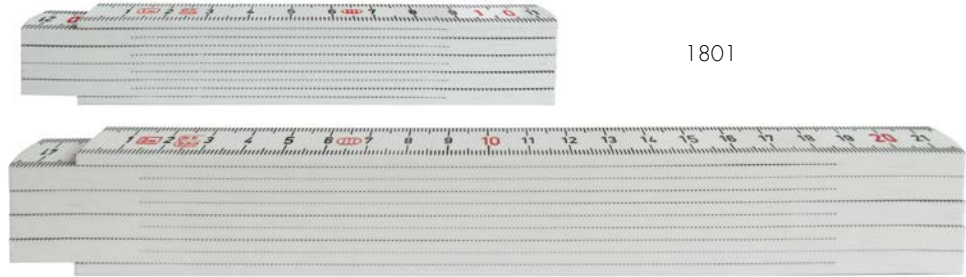

1801

1 m/2 m Polyamidmeter 1801/1802

- Verdeckte Gelenke (kein Metall sichtbar)
- 10 Glieder, glasfaserverstärkt, geprägte schwarze mm-Teilung, rote Dezimeterzahlen
- 90° Rastpunkt aller Gelenke
- Farbe: Weiss

Mètres en polyamide 1 m/2 m 1801/1802

- Articulations invisibles (pas de métal visible)
- 10 branches, polyamide renforcé avec de fibre de verre, graduation mm creusée en noir, chiffres des dizaines rouges
- Toutes les branches avec point d'arrêt de 90°
- Couleur: blanc

1802

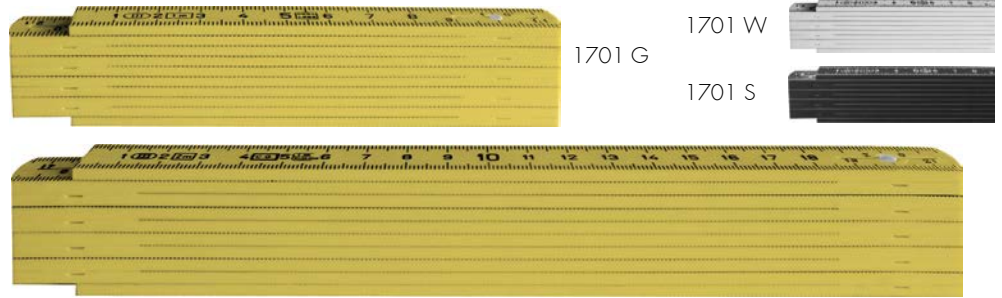

1701 G

1701 W

1701 S

1 m/2 m Kunststoffmeter 1701/1702

Normalmass in drei Farben
■ Farben: Weiss, Gelb, Schwarz

Mètre pliant en mat. plastique 1 m/2 m 1701/1702

Grandeur normale en 3 couleurs
■ Couleurs: blanc, jaune, noir

1702 G

1702 W

1702 S

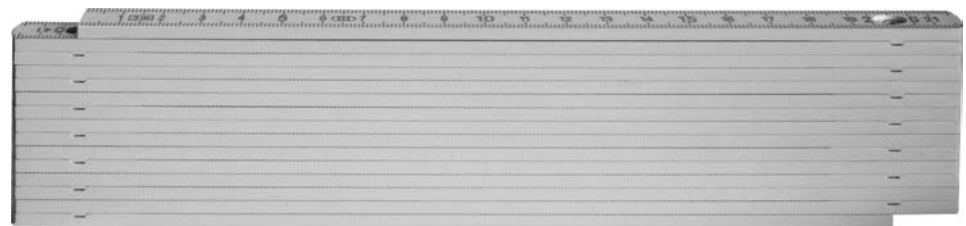

3 m Kunststoffmeter KM-300

- Der extra lange Meter
- Mit besonders hohem Glasfaseranteil
 - Schwarze Dezimeterzahlen
 - Rostfreie Nieten
 - 90° Rastpunkt aller Gelenke
 - Farbe: Weiss

Mètre pliant en mat. plastique 3 m KM-300

- Le mètre extra-long
- Teneur particulièrement élevée en fibres de verre
 - Décimètres gradués en noir
 - Rivets inoxydables
 - Toutes les branches avec point d'arrêt de 90°
 - Couleur: blanc

KM-300

Artikel Article	Länge m Longueur m	Anzahl Glieder Nombre de branches	Farbe Couleur	Genauigkeitsklasse Classe de précision	Inhalt Stk. Contenu pcs.
1801/1802	1/2	10	Weiss, Gelb blanc, jaune	EG III CE III	10
1701/1702	1/2	10	Weiss, Gelb, Schwarz blanc, jaune, noir	EG III CE III	10
KM-300	3	15	Weiss blanc	EG III CE III	5

Änderungen vorbehalten / Modifications réservées

Gliedermeter
Mètres pliants

Gliedermeter aus Holz

Die Klassiker – aus nachhaltiger Forstwirtschaft

Mètres pliants en bois

Les classiques: issus de l'économie forestière durable



Holz-Gliedermeter 1502

- Birkenholz, verdeckte Nieten
- Naturfarben lackiert

Mètre pliant en bois 1502

- En bouleau, rivets invisibles
- Vernis naturel

1502



Holz-Gliedermeter 1502.4

- Wie 1502, jedoch Länge 2.4 m

Mètre pliant en bois 1502.4

- Comme 1502 mais longueur 2.4 m

1502.4

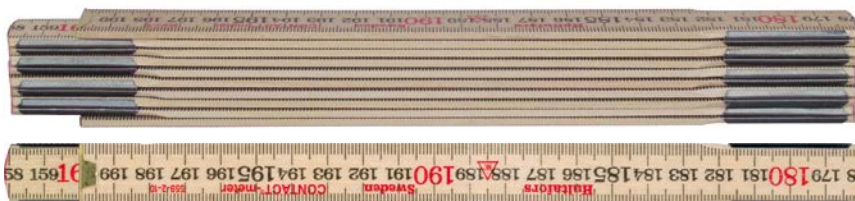

Holz-Gliedermeter 1502 Contact

- Wie 1502 jedoch mit Retourteilung

Mètre pliant en bois 1502 Contact

- Comme 1502 mais avec graduation inversée

1502 Contact

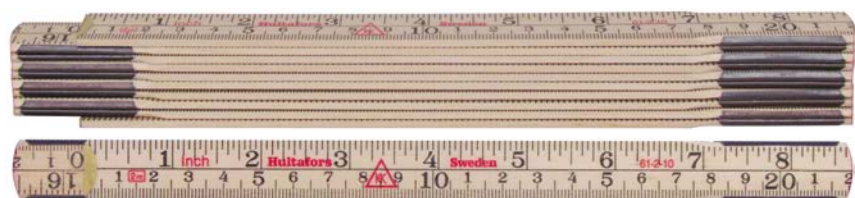

Holz-Gliedermeter 1502 Inch

- Wie 1502 jedoch mit Zoll-cm-Teilung

Mètre pliant en bois 1502 Inch

- Comme 1502 mais avec graduation en pouces

1502 Inch



Holz-Gliedermeter 1512

- Wie 1502 jedoch mit 12 Gliedern

Mètre pliant en bois 1512

- Comme 1502 mais avec 12 branches

1512

Artikel Article	Länge m Longueur m	Anzahl Glieder Nombre de branches	Farbe Couleur	Genauigkeitsklasse Classe de précision	Inhalt Stk. Contenu pcs.
1502	2.0	10	Natur <i>nature</i>	EG III CE III	10
1502.4	2.4	12	Natur <i>nature</i>	EG III CE III	10
1502 Contact	2.0	10	Natur <i>nature</i>	EG III CE III	10
1502 Inch	2.0	10	Natur <i>nature</i>	EG III CE III	10
1512	2.0	12	Natur <i>nature</i>	EG III CE III	10

Änderungen vorbehalten Modifications réservées

Highlights der Holz-Gliedermeter von Hultafors:

- Aus in Schweden nachhaltig angebaute Birke
- Gut ausgesuchte und abgelagerte Hölzer
- Umweltfreundliche, wetter- und kratzfeste Lackierung
- Erlauben sehr präzises Messen
- Gestochen scharfe Mass-Einteilungen
- Rote Dezimeterzahlen
- Duplex mm-Teilung

Atouts des mètres pliants en bois Hultafors:

- En bouleau cultivés en Suède de façon durable
- Bois sélectionnés et vieillis
- Vernis naturel écologique résistant aux intempéries et aux rayures
- Permettent des mesures très précises
- Graduations extrêmement nettes
- Chiffres des décimètres en rouge
- Graduation duplex en mm



1502 Contact

mit Retourteilung

Mètres pliants en bois Contact avec graduation inversée

Genauigkeitstabelle nach EG-Klasse III:

Tableau de précision selon CE III:

1 m	max. ± 1.0 mm
2 m	max. ± 1.4 mm
3 m	max. ± 1.8 mm

Highlights der Holz-Gliedermeter von Rieffel:

- Qualitativ hochwertiges Buchenholz
- Duplex mm-Teilung
- Winkelteilung beim 1. + 10. Glied
- 90° Rasterpunkt aller Gelenke

Atouts des mètres pliants en bois Rieffel:

- En hêtre de haute qualité
- Graduation duplex en mm
- Equerre graduée sur la 1^{ère} et la 10^e branche
- Encoche à 90° sur toutes les articulations

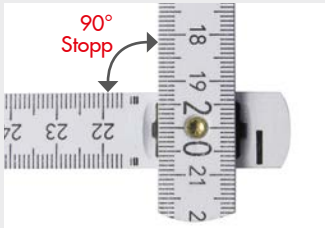
1402

90° Rastpunkt aller Gelenke
 Encoche à 90° sur toutes les articulations

1402

Winkelteilung beim 1. + 10. Glied
 Equerre graduée sur la 1^{ère} et la 10^e branche

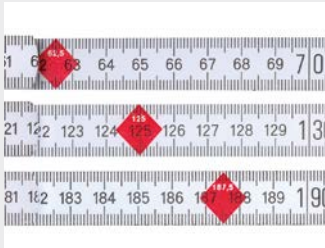
1402 W-Gips

Auch lieferbar mit Gipserteilung!
 Livrable également avec graduation pour plâtriers!

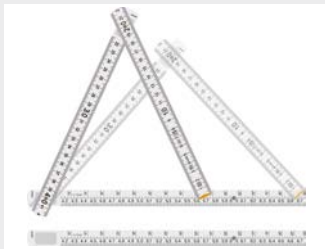
**1402 W-Winkel angle W
 1402 G-Winkel angle G**

mit Winkelteilung auf dem 3. und 4. Glied
 avec équerre graduée sur la 3^e et la 4^e branche

Holz-Gliedermeter Futura 1402

- Enganliegende Glieder
- 90° Rasterpunkt aller Gelenke
- Schwarze Duplex mm-Teilung
- Farben: Weiss, Gelb, Natur, Orange

Mètre pliant en bois Futura 1402

- Branches serrées
- Encoche à 90° sur toutes les articulations
- Graduation duplex noire en mm
- Couleurs: blanc, jaune, nature, orange

1402 W

1402 G

1402 N

1402 O

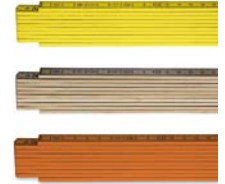

Holz-Gliedermeter Futura 1402 Gips

- Wie Futura 1402: Weiss mit roter Gipserteilung

Mètre pliant en bois Futura 1402 Gips

- Comme Futura 1402: blanc avec graduation rouge pour plâtriers

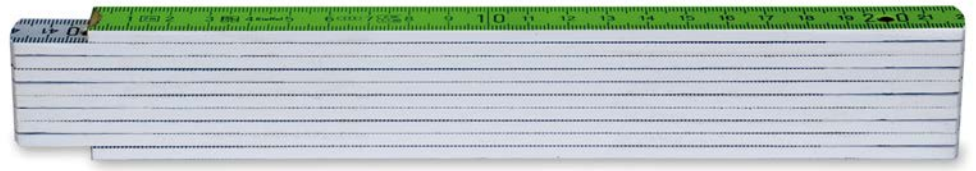
1402 Gips



Holz-Gliedermeter Futura 1402 Safety

- Wie Futura 1402
- Farben: Weiss, 1 – 30 cm und 170 – 200 cm in Grün

Mètre pliant en bois Futura 1402 Safety

- Comme Futura 1402
- Couleurs: blanc, 1 – 30 cm et 170 – 200 cm en vert

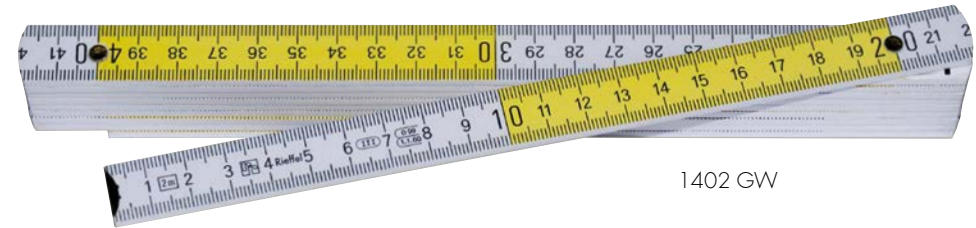
1402 Safety



1402 GW

Holz-Gliedermeter Futura 1402 GW

- Mit Dezimeterteilung in Weiss-Gelb

Mètre pliant en bois Futura 1402 GW

- Décimètres alternativement en blanc-jaune

Artikel Article	Länge m Longueur m	Anzahl Glieder Nombre de branches	Farbe Couleur	Genauigkeitsklasse Classe de précision	Inhalt Stk. Contenu pcs.
1402	2	10	Weiss, Gelb, Natur, Orange, Gelb-Weiss <i>blanc, jaune, nature, orange, jaune-blanc</i>	EG III CE III	10
1402 Winkel	2	10	Weiss <i>blanc, Gelb <i>jaune</i></i>	EG III CE III	10
1402 W-Gips	2	10	Weiss mit roter Gipserteilung <i>Blanc avec graduation rouge pour plâtriers</i>	EG III CE III	10
1402 Safety	2	10	Weiss, 1 – 30 und 170 – 200 cm in Grün <i>Blanc, branches 1 – 30 cm et 170 – 200 cm en vert</i>	EG III CE III	10

 Änderungen vorbehalten *Modifications réservées*

 Gliedermeter
 Mètres pliants

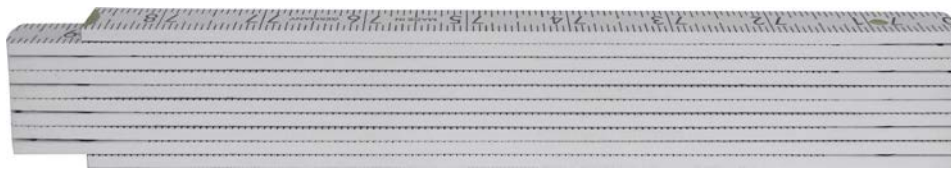

Holz-Gliedermeter Futura 1402 Inch

- Wie Futura 1402 jedoch Aussen-seite mit cm-Teilung, Innenseite mit Zoll-Teilung
- Farbe: Weiss

Mètre pliant en bois Futura 1402 Inch

- Comme Futura 1402 mais recto gradué en cm, verso gradué en pouces
- Couleur: blanc

1402 Inch

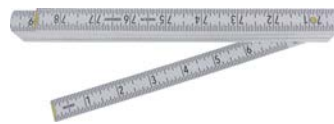

Holz-Gliedermeter Futura 1403 W

- Wie Futura 1402 jedoch 3 m lang
- Ohne 90° Rastpunkt
- Farbe: Weiss

Mètre pliant en bois Futura 1403 W

- Comme Futura 1402, mais avec 3 m de longueur
- Sans encoche à 90°
- Couleur: blanc

1403 W



Holz-Gliedermeter Futura 1432

Der schmalste Holzgliedermeter

- Enganliegende Glieder
- Rote Dezimeterzahlen
- Perfekt für individuelle Aufdrucke
- Farbe: Natur

Mètre pliant en bois Futura 1432

Le mètre pliant en bois le plus mince

- Branches serrées
- Graduation rouge pour les décimètres
- Parfait pour imprimer de la publicité
- Couleur: nature

1432



Futura 1432

Das Ende wird per thermischem Laser-Trennverfahren getrennt. Dadurch ergibt sich eine präzisere Kantenstruktur und zusätzliche Verhärtung und Versiegelung der Holzporen. Metall-Stosskappen sind nicht mehr notwendig.

Futura 1432

L'extrémité est coupée par un procédé thermique au laser. Ce procédé donne une structure plus précise aux arêtes tout en durcissant et en fermant les pores du bois. Les extrémités ne doivent plus être protégées par un embout métallique.

Artikel Article	Länge m Longueur m	Anzahl Glieder Nombre de branches	Farbe Couleur	Genauigkeitsklasse Classe de précision	Inhalt Stk. Contenu pcs.
1402 Inch	2	10	Weiss <i>blanc</i>	EG III CE III	10
1403 W	3	15	Weiss <i>blanc</i>	EG III CE III	5
1432 N	2	10	Natur <i>nature</i>	EG III CE III	10

Änderungen vorbehalten *Modifications réservées*

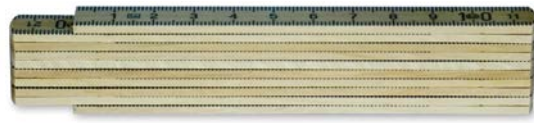

1401 N

Holz-Taschenmeter Futura 1401

- Farben: Natur, Weiss

Mètre de poche en bois Futura 1401

- Couleur: nature, blanc

1401 W



Holz-Gliedermeter 1102

- Aus europäischem Buchenholz
- Rote Dezimeterzahlen
- Duplex mm-Teilung
- Winkelteilung beim ersten Anfangsglied
- Sichtbare Nieten
- Farben: Weiss, Gelb, Natur

Mètre pliant en bois 1102

- En hêtre européen
- Chiffres des décimètres en rouge
- Graduation duplex en mm
- Equerre graduée sur la 1^{ère} branche
- Rivets visibles
- Couleurs: blanc, jaune, nature

1102 W

1102 G

1102 N



Genauigkeitstabelle nach EG-Klasse III:
Tableau de précision selon CE III:

1 m	max. ± 1.0 mm
2 m	max. ± 1.4 mm
3 m	max. ± 1.8 mm
5 m	max. ± 2.6 mm
8 m	max. ± 3.8 mm
10 m	max. ± 4.6 mm

Artikel Article	Länge m Longueur m	Anzahl Glieder Nombre de branches	Farbe Couleur	Genauigkeitsklasse Classe de précision	Inhalt Stk. Contenu pcs.
1401	1	10	Natur, Weiss nature, blanc	EG III CE III	10
1102	2	10	Weiss, Gelb, Natur blanc, jaune, nature	EG III CE III	10

Änderungen vorbehalten Modifications réservées

Rollmeter und Mini-Taschenmeter

Immer zur Hand, immer im Blick

Mètres à rouleau et mini mètre de poche

Toujours sous la main, toujours bien en vue:



RMSA 200 yellow SB

RMSA 200 pink SB

RMSA 200 green SB

RMSA 200 orange SB

RMSA 200 white SB

RMSA 200 blue SB

RMSA 200

- 2 m Mini-Rollmeter als Schlüsselanhänger
- Griffiges 2K-Gehäuse
- Weisses Stahlband
- 13 mm Bandbreite
- In sechs verschiedenen Farben
- SB mit Sujet

RMSA 200

- Mini-mètre à rouleau de 2 m comme porte-clé
- Boîtier bicomposant tenant bien en main
- Ruban d'acier blanc
- Largeur du ruban 13 mm
- Six couleurs à choix
- SB avec sujet

Artikel Article	Farbe Couleur	Genauigkeits- klasse Classe de précision	
RMSA 200 yellow SB	gelb <i>jaune</i>	EG II CE II	1
RMSA 200 orange SB	orange <i>orange</i>	EG II CE II	1
RMSA 200 pink SB	pink <i>rosé</i>	EG II CE II	1
RMSA 200 white SB	weiss <i>blanc</i>	EG II CE II	1
RMSA 200 green SB	grün <i>vert</i>	EG II CE II	1
RMSA 200 blue SB	blau <i>bleu</i>	EG II CE II	1

Artikel Article	Farbe Couleur	Genauigkeits- klasse Classe de précision	
RMSA 200 yellow	gelb <i>jaune</i>	EG II CE II	1
RMSA 200 orange	orange <i>orange</i>	EG II CE II	1
RMSA 200 pink	pink <i>rosé</i>	EG II CE II	1
RMSA 200 white	weiss <i>blanc</i>	EG II CE II	1
RMSA 200 green	grün <i>vert</i>	EG II CE II	1
RMSA 200 blue	blau <i>bleu</i>	EG II CE II	1

Änderungen vorbehalten / Modifications réservées



TMSA 050 123

TMSA 050 1505

TMSA 050 485



TMSA 050 286

TMSA 050 369

TMSA 050 877

TMSA 050 009

TMSA 050

- 0.5 m Mini-Taschenmeter als Schlüsselanhänger
- 90° Rasterpunkt aller Gelenke
- In sieben verschiedenen Farben

TMSA 050

- Mini mètre de poche 0.5 m comme porte-clé
- Encoche à 90° sur toutes les branches
- Sept couleurs à choix

Artikel Article	Länge m Longueur m	Anzahl Glieder Nombre de branches	Farbe Couleur	Genauigkeits- klasse Classe de précision	
TMSA 050 123	0.5	10	gelb <i>jaune</i>	EG III CE III	10
TMSA 050 1505	0.5	10	orange <i>orange</i>	EG III CE III	10
TMSA 050 485	0.5	10	rot <i>rouge</i>	EG III CE III	10
TMSA 050 286	0.5	10	blau <i>bleu</i>	EG III CE III	10
TMSA 050 369	0.5	10	grün <i>vert</i>	EG III CE III	10
TMSA 050 877	0.5	10	silber <i>argent</i>	EG III CE III	10
TMSA 050 009	0.5	10	schwarz <i>noir</i>	EG III CE III	10

Änderungen vorbehalten / Modifications réservées



RMSA 200



TMSA 050

Gliedermeter aus Holz

Verfügbar in 12 Standardfarben

Mètres pliants en bois

Disponible en 12 couleurs standard

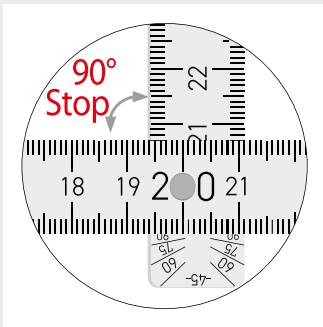

1902

Winkelteilung jeweils beim 2. Glied
Equerre graduée sur la 2^{ème} branche

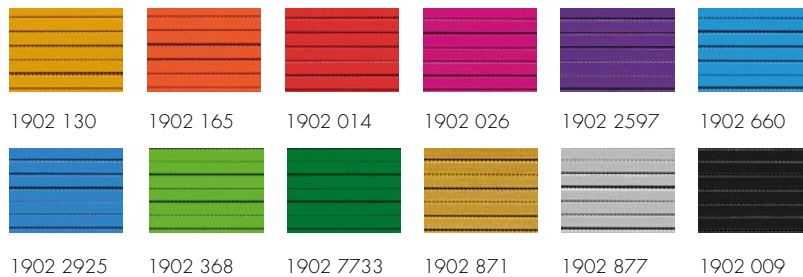

1902 130	1902 165	1902 014	1902 026	1902 2597	1902 660
1902 2925	1902 368	1902 7733	1902 871	1902 877	1902 009

Holz-Gliedermeter 1902

- Made in Germany
- Länge: 2 m
- Buchenholz
- Enganliegende Glieder
- 90° Rasterpunkt aller Gelenke
- Schwarze Duplex mm-Teilung
- Farben: gelb, orange, rot, pink, lila, blau, himmelblau, hellgrün, grün, gold, silber, schwarz
weitere Farben auf Anfrage

Mètres pliants en bois 1902

- Made in Germany
- Longueur: 2 m
- En hêtre
- Branches serrées
- Encoche de 90° sur chaque articulation
- Graduation en mm duplex noire
- Couleurs: jaune, orange, rouge, rosé, violet, bleu, bleu ciel, vert clair, vert, or, argent, noir
autres couleurs sur demande

Artikel Article	Länge m Longueur m	Anzahl Glieder Nombre de branches	Farbe Couleur	Genauigkeitsklasse Classe de précision	
1902 130	2	10	gelb <i>jaune</i>	EG III CE III	10
1902 165	2	10	orange <i>orange</i>	EG III CE III	10
1902 014	2	10	rot <i>rouge</i>	EG III CE III	10
1902 026	2	10	pink <i>rosé</i>	EG III CE III	10
1902 2597	2	10	lila <i>violet</i>	EG III CE III	10
1902 660	2	10	blau <i>bleu</i>	EG III CE III	10
1902 2925	2	10	himmelblau <i>bleu ciel</i>	EG III CE III	10
1902 368	2	10	hellgrün <i>vert clair</i>	EG III CE III	10
1902 7733	2	10	grün <i>vert</i>	EG III CE III	10
1902 871	2	10	gold <i>or</i>	EG III CE III	10
1902 877	2	10	silber <i>argent</i>	EG III CE III	10
1902 009	2	10	schwarz <i>noir</i>	EG III CE III	10

Änderungen vorbehalten *Modifications réservées*

Farbige Gliedermeter aus Holz Mètres pliants colorés en bois

Gliedermeter
Mètres pliants



Artikel Article	Text Text	Farbe Couleur
1902 871 D1 SB	Papi ist der Beste	gold or
1902 877 D2 SB	Du bist grossartig	silber argente
1902 871 D3 SB	Wir vermissen Dich!	silber argente
1902 871 D4 SB	Bierkönig	gold or
1902 009 D5 SB	Ich habe den Längsten	schwarz noir
1902 7733 D6 SB	Alles Gute!	grün vert
1902 026 D7 SB	Mami ist die Beste	pink rosé
1902 660 D8 SB	Meiner ist 2m lang	blau bleu
1902 014 D9 SB	Ich liebe Dich!	rot rouge
1902 877 D10 SB	Profi am Werk	silber argente
1902 009 D11 SB	Ich Chef, du nix	schwarz noir
1902 026 D12 SB	Frauenpower	pink rosé
1902 014 E9 SB	I love you!	rot rouge

Artikel Article	Text Text	Farbe Couleur
1902 877 D2 SB	Du bist grossartig	silber argente
1902 871 D4 SB	Bierkönig	gold or
1902 7733 D6 SB	Alles Gute!	grün vert
1902 660 D8 SB	Meiner ist 2m lang	blau bleu
1902 877 D10 SB	Profi am Werk	silber argente
1902 026 D12 SB	Frauenpower	pink rosé
1902 871 F1 SB	Papa c'est le meilleur	gold or
1902 877 F2 SB	Tu es incroyable	silber argente
1902 877 F3 SB	Tu nous manques!	silber argente
1902 009 F5 SB	J'ai le plus long	schwarz noir
1902 7733 F6 SB	Bonne chance!	grün vert
1902 026 F7 SB	Maman c'est la meilleure	pink rosé
1902 660 F8 SB	Le mien fait 2m	blau bleu
1902 014 F9 SB	Je t'aime!	rot rouge
1902 871 F13 SB	Employé du mois	gold or
1902 660 F14 SB	Déjà à l'apéro	blau bleu
1902 009 F15 SB	C'est moi le boss	schwarz noir
1902 7733 F16 SB	Débutant!	grün vert
1902 871 E17 SB	You are the best!	gold or

Änderungen vorbehalten / Modifications réservées

Werbemeter

So schön (und praktisch) kann Ihre Werbung sein!

Diese und viele weitere Werbe-Ideen finden Sie auf Seite 196 in diesem Katalog ausführlich vorgestellt. Lassen Sie sich inspirieren!

Mètres publicitaires

Votre publicité peut être aussi esthétique (et pratique) que cela!

Cette idée publicitaire et beaucoup d'autres vous sont présentées en détail en page 196 de ce catalogue.

Laissez-vous inspirer!

Exzellente Druckqualität made by Rieffel

Egal, wie eng die einzelnen Glieder aufeinanderliegen, wir drucken Ihre Werbebotschaft dank Spezial-Tampondruckmaschine gestochen scharf und in brillanter Farbqualität. Selbst feinste Linien und 5 pt-Texte werden deutlich wiedergegeben.

Avec une excellente qualité d'impression made by Rieffel

Que les branches soient étroitement superposées ou non, nous imprimons votre message publicitaire avec une extrême netteté et une qualité de couleurs brillante, grâce à notre machine spéciale d'impression au tampon. Même les lignes les plus fines et les textes en 5 pts sont rendus clairement.

Aufdrucke ganz nach Ihren Wünschen!

Dank speziellem Druckverfahren können wir Ihren Werbemeter flächendeckend bis zum Rand mit einem Motiv versehen – in brillanten Farben. Lassen Sie Ihren Ideen freien Lauf...

Des impressions comme vous le voulez!

Grâce à un procédé d'impression spécial, nous pouvons imprimer un motif sur toute la surface de votre mètre publicitaire, bord à bord, dans des couleurs brillantes. Laissez donc libre cours à vos idées...

Druckverfahren

Les procédés d'impression

- *1: Tampondruck
impression au tampon
- *2: Digitaldruck
impression numérique
- *3: Ätzung
gravure à l'eau-forte
- *4: Lasergravur
gravure au laser
- *5: Doming Sticker
doming stickers



Holz - Bois

1402, Seite Page 19, *2



Holz - Bois

1403, Seite Page 20, *2



High-Tech Kunststoff · Mat. plastique haute technologie

1652, Seite Page 14, *1

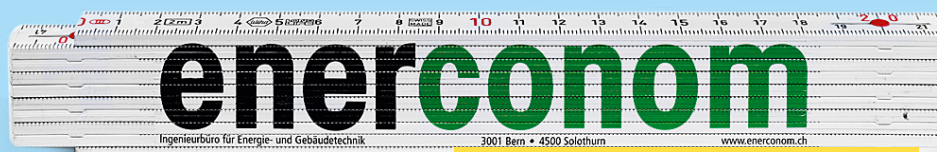

High-Tech Kunststoff · Mat. plastique haute technologie

1662, Seite Page 14, *1



High-Tech Kunststoff · Mat. plastique haute technologie

1652, Seite Page 14, *1



High-Tech Kunststoff · Mat. plastique haute technologie

1662, Seite Page 14, *2

Gliedermeter aus Aluminium

Auch im erwärmten Zustand stabil und verlässlich

Mètres pliants en aluminium

Stable et fiable même à chaud

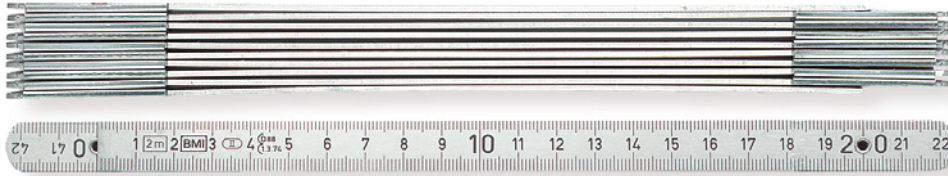

Alu-Gliedermeter 620MF/2

In Silber oder Schwarz

- Federharte Spezial-Aluminiumlegierung
- Präzise Einrastung mit vernickelten Stahlfedern
- Gerundete Kanten
- Farben: Silber, Schwarz

Mètre pliant en aluminium 620MF/2

Argenté ou noir

- Alliage spécial d'aluminium écroui
- Encliquetage précis avec ressorts en acier nickelé
- Bords arrondis
- Couleurs: argenté, noir

620 MF/2 Natur *nature*

620 MFS/2 Schwarz *noir*

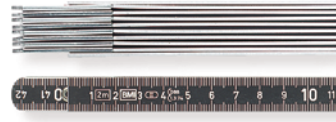

Artikel Article	Länge m Longueur m	Anzahl Glieder Nombre de branches	Farbe Couleur	Teilung Division	Genauigkeitsklasse Classe de précision
620 MF/2 NATUR	2	10	Silber <i>argent</i>	cm/mm	EG II
620 MFS/2 SCHWARZ	2	10	Schwarz <i>noir</i>	cm/mm	EG II

Änderungen vorbehalten *Modifications réservées*

Masstäbe aus Stahl

Hohe Genauigkeit und abriebfeste Teilung

Règlettes graduées en acier

Graduation de haute précision et résistante à l'abrasion

Stahlmasstab 962

Die biegsame Ausführung

- Aus rostfreiem, hartgewalztem Federstahl
- Mit Duplex mm-Teilung
- Querschnitte 13 und 18 x 0.5 mm

Règlette en acier 962

Exécution souple

- En acier à ressorts inoxydable laminé dur
- Graduation duplex en mm
- Sections 13 et 18 x 0.5 mm



962

Stahlmasstab 966

Die starre Ausführung

- Aus rostfreiem, hartgewalztem Federstahl
- Mit Duplex mm-Teilung
- Querschnitt 30 x 1.0 mm

Règlette en acier 966

Exécution rigide

- En acier à ressorts inoxydable laminé dur
- Graduation duplex en mm
- Section 30 x 1.0 mm



966

Artikel Article	Länge cm Longueur cm	Querschnitt mm Section en mm	Teilung Oberkante mm Graduation côté supérieur mm	Teilung Unterkante mm Graduation côté inférieur mm	Genauigkeitsklasse Classe de précision
962/150 MM	150	13 x 0.5	1/2	1/1	EG II CE II
962/200 MM	200	13 x 0.5	1/2	1/1	EG II CE II
962/300 MM	300	13 x 0.5	1/2	1/1	EG II CE II
962/500 MM	500	18 x 0.5	1/2	1/1	EG II CE II
962/1000 MM	1000	18 x 0.5	1/2	1/1	EG II CE II
966/300 MM	300	30 x 1.0	1/1	1/1	EG II CE II
966/500 MM	500	30 x 1.0	1/1	1/1	EG II CE II
966/1000 MM	1000	30 x 1.0	1/1	1/1	EG II CE II

Änderungen vorbehalten *Modifications réservées*

Highlights der Aluminium-Gliedermeter von BMI:

- Gute Standfestigkeit
- Hohe Genauigkeit nach EG II
- Hervorragende Ableseeigenschaften
- Beständig gegen viele Umwelteinflüsse und Hitze

Atouts des mètres pliants en aluminium BMI:

- Bonne stabilité
- Grande précision selon CE II
- Excellentes propriétés de lecture
- Résistant à de nombreuses influences ambiantes et à la chaleur

Highlights der Stahl-Masstäbe von BMI:

- Gefertigt aus rostfreiem, hartgewalztem Federstahl (Werkstoff-Nr. 1.4310)
- Extrem scharfes Teilungsbild
- Teilung weitgehend abriebfest
- Unempfindlich gegenüber Chemikalien, Fetten oder Ölen
- Gerundete Kanten
- Gute Ableseeigenschaften
- Genauigkeitsklasse EG II
- Auf Wunsch auch mit Skalierung auf der Rückseite möglich. Aufpreis 50 %

Atouts des réglettes en acier BMI:

- Fabriquées en acier à ressorts inoxydable laminé dur (n° de matériau: 1.4310)
- Graduation extrêmement nette
- Résistant bien à l'abrasion
- Insensible aux agents chimiques, aux huiles ou aux graisses
- Bords arrondis
- Bonnes propriétés de lecture
- Classe de précision CE II
- Livrable avec graduation au verso sur demande, moyennant un supplément de prix de 50 %

Highlights der Rollmeter von BMI:

- Robuste Gehäuse aus schlagfesten ABS- bzw. Polyamidkunststoffen
- Weiss lackierte Bänder
- Anfangsbeschläge aus vernickeltem Metall, verschiebbar für Innen- und Aussenmessungen
- Abriebfester Klarlack (10 mal abriebfester als herkömmlicher Lack)
- Hohe Lebensdauer der Rückhaltefeder
- Perfekter Lauf
- Genauigkeitsklasse nach EG II
- Eichfähig
- Bei den Sichtfenster-Ausführungen steht die Teilung nicht auf dem Kopf, das Innenmass kann komfortabel abgelesen werden

Atouts des mètres à rouleau BMI:

- Boîtier robuste en ABS ou en polyamide résistant aux coups
- Rubans vernis blanc
- Ferrure d'extrémité en métal nickelé, ajustable selon mesures intérieures ou extérieures
- Vernis transparent anti-abrasion (10 fois plus résistant que les vernis traditionnels)
- Grande longévité du ressort de rappel
- Déroulement parfait
- Classe de précision selon CE II
- Peut être homologué pour l'étalonnage
- Dans les exécutions à voyant, la graduation n'est pas à l'envers, la mesure intérieure peut être lue facilement

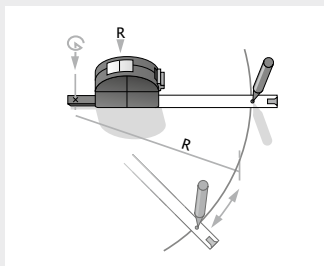

Zirkel 405/408

Durch einen ausklappbaren Zirkeldorn können Kreise bis zu \varnothing 6 m gezeichnet werden

Compas 405/408

Une pointe de compas escamotable permet de tracer des cercles jusqu'à 6 m de diamètre

Genauigkeitstabelle nach EG-Klasse II:

Tableau de précision selon CE II:

1 m	max. \pm 0.5 mm
2 m	max. \pm 0.7 mm
3 m	max. \pm 0.9 mm
5 m	max. \pm 1.3 mm
8 m	max. \pm 1.9 mm
9 m	max. \pm 2.1 mm
10 m	max. \pm 2.3 mm

Rollmeter

Praktisch, bewährt – und ideal für viele Anwendungsbereiche

Mètres à rouleau

Pratiques, éprouvés et idéaux pour de nombreux domaines d'application

Rollmeter 405 Viso

Mit Zirkeldorn

- Gehäuse aus Polyamid
- Ideal für Innenmessungen
- Durch einem ausklappbaren Zirkeldorn können Kreise bis zu 6 m Durchmesser gezeichnet werden
- Stoptaste
- Automatischer Bandrücklauf

Mètre à rouleau 405 Viso

Avec pointe de compas

- Boîtier en polyamide
- Idéal pour mesures intérieures
- Une pointe de compas escamotable permet de tracer des cercles jusqu'à 6 m de diamètre
- Bouton d'arrêt
- Rembobinage automatique



405

Rollmeter 407 Top

Mit Pull-Push Funktion

- Gehäuse aus ABS
- Innenmessband ohne Feststeller
- Sichtfenster mit Lupeneffekt
- Freilaufendes Band

Mètre à rouleau 407 Top

Avec fonction pull-push

- Boîtier en ABS
- Ruban pour mesures intérieures sans bouton de blocage
- Voyant avec effet de loupe
- Ruban s'étirant librement



407

Rollmeter 408/3

4 Funktionen in einem

- Gehäuse aus Polyamid
- 4 Funktionen: Längenmass, Innenmass, Kreise und Wasserwaage
- Durch einen ausklappbaren Zirkeldorn können Kreise bis zu 6 m Durchmesser gezeichnet werden
- Stoptaste
- Automatischer Bandrücklauf

Mètre à rouleau 408/3

4 fonctions en une

- Boîtier en polyamide
- 4 fonctions: mesure de longueur mesure intérieure, cercles et niveau d'eau
- Une pointe de compas escamotable permet de tracer des cercles jusqu'à 6 m de diamètre
- Bouton d'arrêt
- Rembobinage automatique



408/3

Artikel Article	Länge m Longueur m	Bandbreite mm Largeur du ruban mm	Teilung Graduation	Gehäuseabmessung (H x B x T mm) Dimensions du boîtier (H x L x P mm)	Genauigkeitsklasse Classe de précision
405/3 VISO	3	16	mm	65 x 65 x 25	EG II CE II
407/2	2	13	mm	65 x 65 x 21	EG II CE II
407/3	3	13	mm	65 x 65 x 21	EG II CE II
408/3	3	13	mm	80 x 60 x 20	EG II CE II

Änderungen vorbehalten Modifications réservées

Rollmeter
Mètres à rouleau

Rollmeter 411 Vario

Der Klassiker

- Gehäuse aus glasfaser- verstärktem Polyamid
- Stopptaste
- Automatischer Bandrücklauf
- Gürtelclip
- Lieferung geblistert

Mètre à rouleau 411 Vario

Le classique

- Boîtier polyamide renforcé à la fibre de verre
- Bouton d'arrêt
- Rembobinage automatique
- Clip de ceinture
- Livrée sous blister



411

Vorteile, die Sie NUR bei BMI finden:

Des avantages que vous NE trouvez QUE chez BMI:



Leichtgewicht
Faible poids

Rückstossfrei
Sans recul

Müheles arretieren
Verrouillable sans
peine

Sagenhaft sanft
Fonctionne en
douceur

Haken-Airbag
Cousin pneuma-
tique à crochet

Rollmeter 411 Vario Inox
Mit Edelstahlband

- Ausführung wie Vario, jedoch rostfreies Band für den besonderen Einsatz
- Gürtelclip
- Lieferung geblistert

Mètre à rouleau 411 Vario Inox

Avec ruban en acier inoxydable

- Exécution comme Vario, mais avec ruban en acier inoxydable pour utilisations spéciales
- Clip de ceinture
- Livrée sous blister



411/Inox

Rollmeter 411 Vario MINI
Nur 50 mm breit!

- Gehäuse aus glasfaserverstärktem Polyamid
- Stopptaste
- Automatischer Bandrücklauf
- Lose oder geblistert

Mètre à rouleau 411 Vario MINI

Seulement 50 mm de large!

- Boîtier polyamide renforcé à la fibre de verre
- Bouton d'arrêt
- Rembobinage automatique
- En vrac ou sous blister



411 Vario MINI

Highlights der Rollmeter von BMI:

- Robuste Gehäuse aus schlagfesten ABS- bzw. Polyamidkunststoffen
- Weiss lackierte Bänder
- Anfangsbeschläge aus vernickeltem Metall, verschiebbar für Innen- und Ausenmessungen
- Abriebfester Klarlack (10 mal abriebfester als herkömmlicher Lack)
- Hohe Lebensdauer der Rückhaltefeder
- Perfekter Lauf
- Genauigkeitsklasse nach EG II
- Eichfähig

Atouts des mètres à rouleau de BMI:

- Boîtier robuste en ABS ou en polyamide résistant aux coups
- Rubans vernis blanc
- Ferrure d'extrémité en métal nickelé, ajustable selon mesures intérieures ou extérieures
- Vernis transparent anti-abrasion (10 fois plus résistant que les vernis traditionnels)
- Grande longévité du ressort de rappel
- Déroulement parfait
- Classe de précision selon CE II
- Peut être homologué pour l'étalonnage

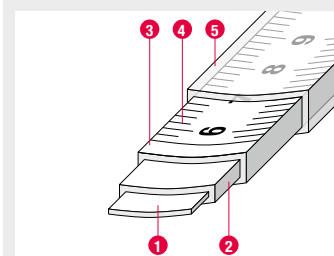

Bandaufbau

- 1 gewölbter, gehärteter Federbandstahl für hohe Standfestigkeit
- 2 Phosphatschicht als Korrosionsschutz
- 3 Kunstharzlack, eingebrannt
- 4 gedruckte Teilung mit schwarzen Dezi- und Metervorzahlen, eingebrannt
- 5 Klarlack als Verschleisschutz, eingebrannt

Structure du ruban

- 1 acier feuillard à ressorts, trempé, concave assure une bonne stabilité
- 2 couche de phosphate comme protection contre la corrosion
- 3 vernis synthétique recuit
- 4 cuisson au four de la graduation, avec le nombre des décimètres et des mètres en noir
- 5 cuisson au four du vernis transparent, comme protection contre l'usure

Artikel Article	Länge m Longueur m	Bandbreite mm Largeur du ruban mm	Teilung Graduation	Gehäuseabmessung (H x B x T mm) Dimensions du boîtier (H x L x P mm)	Genauigkeitsklasse Classe de précision
411/2	2	13	mm	58 x 57 x 26	EG II CE II
411/3	3	13	mm	58 x 57 x 26	EG II CE II
411/5	5	16	mm	75 x 70 x 26	EG II CE II
411/8	8	19	mm	76 x 75 x 32	EG II CE II
411/2 INOX	2	13	mm	58 x 57 x 26	EG II CE II
411/3 INOX	3	13	mm	58 x 57 x 26	EG II CE II
411/5 INOX	5	16	mm	75 x 70 x 26	EG II CE II
411/8 INOX	8	19	mm	76 x 75 x 32	EG II CE II
411/3 MINI LOSE	3	10	mm	49 x 50 x 19	EG II CE II
411/3 MINI SB	3	10	mm	49 x 50 x 19	EG II CE II

Änderungen vorbehalten Modifications réservées

Rollmeter 490 Met
Das Design-Band

- Hitzebeständiges Gehäuse aus verchromtem Zinkdruckguss
- Stoptaste
- Automatischer Bandrücklauf

Mètre à rouleau 490 Met
Le ruban design

- Boîtier résistant à la chaleur en fonte de zinc moulée sous pression, chromé
- Bouton d'arrêt
- Rembobinage automatique



Rollmeter 475-chrom
Mit robuster Bandmechanik

- Verchromtes ABS-Kunststoffgehäuse
- Stoptaste
- Automatischer Bandrücklauf
- Gürtelclip

Mètre à rouleau 475 Chrom
Avec mécanique robuste

- Boîtier en ABS chromé
- Bouton d'arrêt
- Rembobinage automatique
- Clip de ceinture



Rollmeter 472 twoComp
Mit Weichkomponente

- Gehäuse aus ABS Schwarz/Rot
- Stoptaste
- Automatischer Bandrücklauf
- Gürtelclip

Mètre à rouleau 472 twoComp
Avec composant souple

- Boîtier en ABS noir/rouge
- Bouton d'arrêt
- Rembobinage automatique
- Clip de ceinture

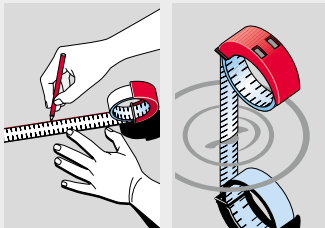

BMImeter 429

Perfekt als Lineal zu verwenden
Wasserfest, rostfrei
*Parfaitement utilisable comme règle,
résistant à l'eau, inoxydable*



Rollmeter
BMImeter 429

- Gehäuse aus Kunststoff
- Rostfreies Edelstahlband, weiss lackiert
- Band rollt selbständig aus
- Liegt flach auf – perfekt als Lineal zu verwenden
- Bandstopper und Gürtelclip

Mètre à rouleau
BMI 429

- Boîtier en mat. plastique
- Ruban en acier inoxydable verni blanc
- Le ruban se déroule tout seul
- Le ruban se pose à plat – parfaitement utilisable comme règle
- Bouton d'arrêt et clip de ceinture



Immer dabei, immer sofort griffbereit: Mit dem praktischen Gürtelclip
Toujours sur soi, toujours à portée de main: avec le clip de ceinture pratique

Genauigkeitstabelle nach EG-Klasse II:
Tableau de précision selon CE II:

1 m	max. ± 0.5 mm
2 m	max. ± 0.7 mm
3 m	max. ± 0.9 mm
5 m	max. ± 1.3 mm
8 m	max. ± 1.9 mm
9 m	max. ± 2.1 mm
10 m	max. ± 2.3 mm

Artikel Article	Länge m Longueur m	Bandbreite mm Largeur du ruban mm	Teilung Graduation	Gehäuseabmessung (H x B x T mm) Dimensions du boîtier (H x L x P mm)	Genauigkeitsklasse Classe de précision
490/2 MET	2	13	mm	58 x 60 x 19	EG II CE II
490/3 MET	3	13	mm	58 x 60 x 19	EG II CE II
475/2	2	16	mm	60 x 60 x 32	EG II CE II
475/3	3	16	mm	60 x 60 x 32	EG II CE II
475/5	5	19	mm	70 x 70 x 37	EG II CE II
475/8	8	25	mm	80 x 80 x 45	EG II CE II
472/2	2	16	mm	60 x 60 x 32	EG II CE II
472/3	3	16	mm	60 x 60 x 32	EG II CE II
472/5	5	19	mm	70 x 70 x 36	EG II CE II
472/8	8	25	mm	80 x 80 x 45	EG II CE II
429/2	2	16	mm	-	EG II CE II
429/3	3	16	mm	-	EG II CE II

Änderungen vorbehalten / Modifications réservées

**Rollmeter
1222, 1223, 1225, 1228**

- Band gelb lackiert
- Verchromtes ABS-Kunststoffgehäuse

**Mètres à rouleau
1222, 1223, 1225, 1228**

- Ruban verni jaune
- Boîtier en ABS chromé



1222 SB

Artikel Article	Länge m Longueur m	Bandbreite mm Largeur du ruban mm	Teilung Graduation	Gehäuseabmessung (H x B x T mm) Dimensions du boîtier (H x L x P mm)	Genauigkeitsklasse Classe de précision
1222 SB	2	19	mm	65 x 55 x 29	EG II
1223 SB	3	19	mm	65 x 55 x 29	EG II
1225 SB	5	19	mm	75 x 65 x 29	EG II
1228 SB	8	25	mm	80 x 70 x 35	EG II

Änderungen vorbehalten Modifications réservées

Highlights der Rollmeter von Rieffel:

- Robuste Kunststoffgehäuse
- Stoptaste/Gürtelclip
- Automatischer Bandrücklauf
- Genauigkeitsklasse nach EG II

Atouts des mètres à rouleau Rieffel:

- Boîtier résistant en matière plastique
- Bouton d'arrêt/Clip de ceinture
- Rembobinage automatique
- Classe de précision selon CE II

**Rollmeter für Umfang und Durchmesser
UDB-200**

- Bandmass für Umfang- und Durchmesser-Messungen von Rohren, Bäumen etc.
- Grosser Metallbeschlag am Bandanfang für Schrauben oder Nägel
- Skala: cm/inch-Skalierung auf Rückseite mit parallel verlaufender π -Teilung auf cm- u. inch-Basis
- Farben: Schwarz, Weiss, Blau

**Mètre à rouleau pour circonférences et diamètres
UDB-200**

- Pour mesurer les circonférences et les diamètres de tuyaux, arbres etc.
- Grande ferrure métallique à l'extrémité du ruban pour vis ou clous
- Graduation: cm/pouces au verso avec division π parallèle à base de cm et de pouces.
- Couleurs: noir, blanc, bleu



UDB-200

Artikel Article	Länge m Longueur m	Bandbreite mm Largeur du ruban mm	Teilung Graduation	Genauigkeitsklasse Classe de précision
UDB-200	2	10	mm	EG III CE III

Änderungen vorbehalten Modifications réservées

**Durchmesser-Rollmeter
22 MD/3**

- Gelbes Stahlband
- Gehäuse aus Kunststoff
- Stoptaste
- Automatischer Bandrücklauf
- Gürtelclip
- Ca. 5 cm unbedruckter Vorlauf vor dem Nullpunkt
- Vorderseite: Duplex-mm-Teilung
- Rückseite: Durchmesser-Teilung in mm ablesbar

**Mètre à rouleau pour diamètres
22 MD/3**

- Ruban d'acier jaune
- Boîtier en mat. plastique
- Bouton d'arrêt
- Rembobinage automatique
- Clip de ceinture
- Section d'env. 5 cm vide avant le zéro
- Recto: graduation duplex en mm
- Verso: graduation du diamètre en mm



22 MD/3



22 MD/3 Bandanfang
22 MD/3 Début du ruban

Artikel Article	Länge m Longueur m	Bandbreite mm Largeur du ruban mm	Gehäuseabmessung (H x B x T mm) Dimensions du boîtier (H x L x P mm)
22 MD/3	3	13	65 x 68 x 25

Änderungen vorbehalten Modifications réservées



Meßwerkzeuge QUALITÄT

Presented by Rieffel



Rollmeter für Umfang- und Durchmesser-Messungen von Rohren, Bäumen etc.

Mètres à rouleau pour mesurer les circonférences et les diamètres de tuyaux, arbres etc.

Highlights der Glasfaser-Bandmasse 263 GP, 264 GP und 283 D von Richter:

- Gelbes, gewebtes Glasfaserband
- Besonders reissfest
- Bandanfang verstärkt
- Teilung in Schwarz, vor jedem Dezimeter rote Meterzahl
- Gute Ablesbarkeit
- Kältebeständig bis ca. -40 °C

Atouts des chevillères à ruban en fibres 263 GP, 264 GP et 283 D fibres de verre Richter:

- Ruban en fibres de verre jaune, tissé
- Particulièrement résistant à la déchirure
- Début de ruban renforcé
- Graduation noire, nombre de mètres répété en rouge à chaque décimètre
- Lecture facile
- Résiste au froid jusqu'à env. -40 °C

Stahlblechkapsel mit Kunststoffüberzug

Kapsel aus stabilem Stahlblech. Strapazierfähiger Kunststoffüberzug mit verchromtem Spannring gehalten. Ausklappbare Kurbel aus schlagfestem Kunststoff

Capsule en tôle d'acier revêtue de mat. plastique

Capsule en tôle d'acier solide. Revêtement résistant en mat. plastique avec anneau tendeur chromé. Manivelle escamotable en mat. plastique résistante aux chocs

Genauigkeitstabelle nach EG-Klasse II: Tableau de précision selon CE II:

10 m	max. ± 2.3 mm
20 m	max. ± 4.3 mm
30 m	max. ± 6.3 mm
40 m	max. ± 8.3 mm
50 m	max. ± 10.3 mm

Bandmasse aus Glasfaser

Gut ablesbar

Chevillères à ruban en fibre de verre

Lecture facile



263 GP

Glasfaser-Bandmass in Kapsel 263 GP beidseitige Teilung 264 GP einseitige Teilung

- Besonders reissfest
- Auch auf R-Rahmen erhältlich, Art. 263 GR

Chevillère à ruban en fibres de verre en capsule 263 GP graduation des deux côtés 264 GP graduation d'un côté

- Particulièrement résistant à la déchirure
- Aussi disponible sur cadre en R, art. no. 263 GR



283 D/5

Durchmesser-Bandmass in Kapsel 283 D/5

- Gelbes, gewebtes Glasfaserband
- Besonders reissfest
- Teilung Vorderseite: cm-Teilung, jeder dm und m beziffert, rote Meterzahlen, vor jedem dm wiederholt
- Teilung Rückseite: Durchmesser-Teilung cm und mm ablesbar, jeder cm beziffert

Chevillère à diamètres, en capsule 283 D/5

- Ruban en fibres de verre jaune, tissé
- Particulièrement résistant à la déchirure
- Graduation au recto: cm, avec chiffre pour chaque dm et m, nombre des mètres en rouge, répété avant chaque dm
- Graduation au verso: graduation pour diamètres en cm et en mm, chiffre pour chaque cm



218 P

Glasfaserbandmass in Kapsel 216 P einseitige cm-Teilung 218 P einseitige mm-Teilung

- Gelbes Glasfaserband
- Dauerhafte Massteilung
- Gute Ablesbarkeit
- Kein Dehnen beim Messen (unter normaler Belastung 20 Nm)

Chevillère à ruban en fibres de verre en capsule 216 P Graduation d'un seul côté en cm 218 P Graduation d'un seul côté en mm

- Ruban en fibres de verre jaune
- Graduation durable
- Lecture facile
- Ne s'étire pas lors de la mesure (sous une traction normale de 20 Nm)



263 GP Bandanfang A
263 GP Début de ruban A



263 GP Bandanfang B
263 GP Début de ruban B



283 Bandanfang A mit Hakenring
283 Début du ruban A avec crochet à anneau



216 Bandanfang A
216 Début de ruban A



218 Bandanfang A
218 Début de ruban A

Artikel Article	Bandanfang Début de ruban	Länge m Longueur m	Bandbreite mm Largeur du ruban mm	Teilung Graduation	Genauigkeitsklasse Classe de précision
263 GP	A	10/15/20/ 25/30/50	16	beidseitig, cm des deux côtés, cm	-
263 GP	B	20B/25B/ 30B/50B	16	beidseitig, cm des deux côtés, cm	-
264 GP	A	10/20/30/50	16	einseitig, cm d'un côté, cm	-
283 D/5	A	5	16	Vorderseite avant: cm, Rückseite arrière: cm/mm/Ø	-
216 P	A	10/20/30/50	13	einseitig, cm d'un côté, cm	EG II CE II
218 P	A	10/20/30/50	13	einseitig, mm d'un côté, mm	EG II CE II

Ersatzbänder siehe Seite 33 Rubans de rechange voir p. 33

Änderungen vorbehalten Modifications réservées

Bandmasse
Mètres à ruban



274 R

Glasfaserbandmass auf R-Rahmen
274 R einseitige Teilung
275 R beidseitige Teilung

- Auf schlagfestem, orangefarbenem Kunststoffrahmen

Chevillère à ruban en fibres de verre sur cadre en R
274 R Graduation d'un côté
275 R Graduation des deux côtés

- Sur cadre orange en mat. plastique résistant aux chocs



274 R/275 R Bandanfänger A
274 R/275 R Début de ruban A



274 R/275 R Bandanfänger B
274 R/275 R Début de ruban B



275 R Bandanfänger B-K
275 R Début de ruban B-K



274 R/275 R Bandanfänger D:
Das Mass beginnt am Beschlag, zusätzlich mit ausklappbarem Dorn/Haken
274 R/275 R début du ruban D: la mesure commence à la ferrure, avec pointe/crochet escamotable



216 3-fach triple

Glasfaser-Bandmass auf Schnellrollrahmen mit dreifacher Übersetzung
216 3-fach

- Auf orangefarbenem Kunststoffrahmen
- Schnelles Aufrollen durch 3-fache Übersetzung

Chevillère à ruban en fibres de verre sur cadre à rembobinage 3 x plus rapide
216 triple

- Sur cadre en mat. plastique orange
- Rembobinage 3 x plus rapide



216 3-fach Bandanfänger A
216 triple début de ruban A



216 3-fach Bandanfänger B
216 triple début de ruban B

Artikel Article	Bandanfänger Début de ruban	Länge m Longueur m	Bandbreite mm Largeur du ruban mm	Teilung Graduation	Genauigkeitsklasse Classe de précision
274 R	A	30/50/100	16	einseitig, cm d'un côté, cm	EG II CE II
274 R	B	30B/50B/100B	16	einseitig, cm d'un côté, cm	EG II CE II
274 R	D	30D/50D	16	einseitig, cm d'un côté, cm	EG II CE II
275 R/30	A	30	16	beidseitig, cm des deux côtés, cm	EG III CE III
275 R/30K	A*	30	16	beidseitig, cm des deux côtés, cm	EG III CE III
275 R/30BK	B*	30	16	beidseitig, cm des deux côtés, cm	EG III CE III
275 R/50	A	50	16	beidseitig, cm des deux côtés, cm	EG III CE III
275 R/50K	A*	50	16	beidseitig, cm des deux côtés, cm	EG III CE III
275 R/50BK	B*	50	16	beidseitig, cm des deux côtés, cm	EG III CE III
275 R/100	A	100	16	beidseitig, cm des deux côtés, cm	EG III CE III
216 3-fach triple	A	30/50	13	einseitig, cm d'un côté, cm	EG II CE II
216 B 3-fach triple	B	30B/50B	13	einseitig, cm d'un côté, cm	EG II CE II

*Kunststoffring Anneau en mat. plastique

Änderungen vorbehalten Modifications réservées

Ersatzbänder siehe Seite 33 Rubans de rechange voir p. 33

Highlights der Glasfaser-Bandmasse von Richter:

- Gelbes Glasfaserband
- Bandanfänger verstärkt
- Zentimeterteilung in Schwarz, vor jedem Dezimeter rote Meterzahl
- Gute Ablesbarkeit
- Keine Dehnung beim Messen (unter normaler Belastung von 20 Nm)
- Kältebeständig bis ca. -40 °C

Atouts des chevillères à ruban en fibres de verre Richter:

- Ruban en fibres de verre jaune
- Début de ruban renforcé
- Graduation en cm, noire, nombre de mètres répété en rouge à chaque décimètre
- Lecture facile
- Ne s'étire pas lors de la mesure (sous une traction normale de 20 Nm)
- Résiste au froid jusqu'à env. -40 °C

Kunststoffrahmen „R“

Rahmen aus schlagfestem Kunststoff, handlich und leicht

Cadre en forme de «R» en mat. plastique

Cadre en mat. plastique résistant aux chocs, pratique et léger

Schnellrollrahmen aus Kunststoff

- 3-fache Übersetzung beim Aufrollen des Massbandes
- Seitenteile aus Kunststoff
- Griffschalen aus handfreundlichem Weich-PVC
- Klappbare Kurbel zum Aufrollen des Massbandes

Cadre à enroulement rapide en mat. plastique

- Rembobinage à triple multiplicateur
- Parties latérales en matière plastique
- Poignée en PVC souple agréable au toucher
- Manivelle pliante pour enrouler le ruban

Leichtmetallrahmen „V“

Aus eloxiertem Leichtmetall in V-Form, besonders für längere Bandmasse geeignet. Bessere Führung beim Aufrollen. Handlicher Kunststoffgriff. Lange, umklappbare Metallkurbel

Cadre en «V» en aluminium

Cadre en V en alliage léger anodisé convient particulièrement pour les chevillères longues. Meilleur guidage lors du rembobinage. Poignée pratique en mat. plastique. Manivelle métallique longue escamotable



273 V



273 V Bandanfang A
273 V Début de ruban A



273 V Bandanfang B
273 V Début de ruban B

Glasfaserbandmasse auf V-Rahmen

273 V beidseitige Teilung

- Mit V-Rahmen aus eloxiertem Leichtmetall
- Andere Merkmale wie 275 R

Chevillère à ruban en fibres de verre sur cadre en V

273 V Graduation des deux côtés

- Avec cadre en V en alliage léger anodisé
- Autres caractéristiques comme 275 R

Artikel Article	Bandanfang Début de ruban	Länge m Longueur m	Bandbreite mm Largeur du ruban mm	Teilung Graduation	Genauigkeitsklasse Classe de précision
273V	A	20/30/50	16	beidseitig, cm des deux côtés, cm	EG III CE III
273V	B	30B/50B	16	beidseitig, cm des deux côtés, cm	EG III CE III

Ersatzbänder siehe Seite 33 Rubans de rechange voir p. 33

Änderungen vorbehalten Modifications réservées

Ersatzbänder für Glasfaserbandmasse

Auf einen Blick

Rubans de rechange pour mètres à ruban en fibre de verre

En un coup d'œil

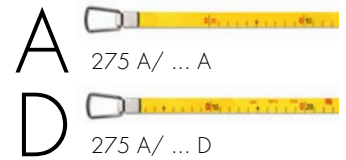
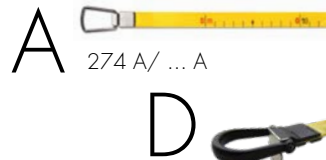
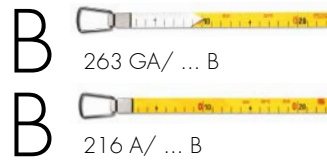

Kurbel 263/308
Manivelle 263/308



Kurbel 274
Manivelle 274

Passend zu Classe de précision	Artikel Article	Bandanfang Début de ruban	Länge m Longueur m	Bandbreite mm Largeur du ruban mm	Teilung Graduation
263 GP, 264 GP	263GA/10	A	10	16	beidseitig, cm des deux côtés, cm
263 GP	263GA/15	A	15	16	beidseitig, cm des deux côtés, cm
263 GP, 264 GP	263GA/20	A	20	16	beidseitig, cm des deux côtés, cm
263 GP	263GA/25	A	25	16	beidseitig, cm des deux côtés, cm
263 GP, 264 GP	263GA/30	A	30	16	beidseitig, cm des deux côtés, cm
263 GP, 264 GP	263GA/50	A	50	16	beidseitig, cm des deux côtés, cm
263 GP	263GA/10B	B	10	16	beidseitig, cm des deux côtés, cm
263 GP	263GA/20B	B	20	16	beidseitig, cm des deux côtés, cm
274 R	274A/30	A	30	16	einseitig, cm d'un côté, cm
274 R	274A/30B	B	30	16	einseitig, cm d'un côté, cm
274 R	274A/50	A	50	16	einseitig, cm d'un côté, cm
274 R	274A/100	A	100	16	einseitig, cm d'un côté, cm
275 R, 273 V	275A/30	A	30	16	beidseitig, cm des deux côtés, cm
275 R, 273 V	275A/50	A	50	16	beidseitig, cm des deux côtés, cm
275 R	275A/100	A	100	16	beidseitig, cm des deux côtés, cm
275 R, 273 V	275A/30D	D	30	16	beidseitig, cm des deux côtés, cm
275 R, 273 V	275A/50D	D	50	16	beidseitig, cm des deux côtés, cm
216	216A/30	A	30	13	einseitig, cm d'un côté, cm
216	216A/50	A	50	13	einseitig, cm d'un côté, cm
216	216A/30B	B	30	13	einseitig, cm d'un côté, cm
216	216A/50B	B	50	13	einseitig, cm d'un côté, cm
263 GP/264 GP	Kurbel 263	-	-	-	-
274 R+275 R/30	Kurbel 274-1	-	-	-	-
274 R+275 R/50	Kurbel 274-2	-	-	-	-
218	Kurbel 308	-	-	-	-
283	Kurbel 263	-	-	-	-

Änderungen vorbehalten Modifications réservées

Genauigkeitstabelle nach EG-Klasse II: Tableau de précision selon CE II:

10 m	max. ± 2.3 mm
20 m	max. ± 4.3 mm
30 m	max. ± 6.3 mm
40 m	max. ± 8.3 mm
50 m	max. ± 10.3 mm

Bandmasse aus Stahl

Hohe Genauigkeit, besonders haltbare Skala

Chevillères à ruban en acier

Haute précision, graduation très durable



348 P

Stahl-Bandmass in Kapsel 348 P einseitige Teilung

- Kleines, leichtes und handliches Bandmass
- Weisses Stahlband mit schwarzer mm-Teilung, rote Meterzahlen
- Korrosionsschutz durch Phosphatschicht und UV-Klarlack
- Auf Wunsch mit Werksprüftabelle

Chevillère à ruban d'acier en capsule

348 P graduation d'un côté

- Petite chevillère légère et pratique
- Ruban d'acier blanc avec graduation noire en mm, nombre des mètres en rouge
- Ruban protégé contre la corrosion par une couche de phosphate et un vernis résistant aux UV
- Sur demande avec table de contrôle d'usine



348 P Bandanfang A
348 P Début de ruban A



348 P Bandanfang B
348 P Début de ruban B



308 GP

Stahl-Bandmass in Kapsel 308 GP einseitige Teilung

- Gelbes Stahlband mit schwarzer Duplex-mm-Teilung, rote Meterzahlen
- Korrosionsschutz durch Phosphatschicht und UV-Klarlack
- Auf Wunsch mit EG-Klasse I und/oder Werksprüftabelle (Teilung einseitig, mm)

Chevillère à ruban d'acier en capsule

308 GP graduation d'un côté

- Ruban d'acier jaune avec graduation duplex noire en mm, nombre des mètres en rouge
- Ruban protégé contre la corrosion par une couche de phosphate et un vernis résistant aux UV
- Sur demande avec table de contrôle d'usine et/ou classe CE I (graduation d'un côté, mm)



308 GP Bandanfang A
308 GP Début de ruban A



308 GP Bandanfang B
308 GP Début de ruban B

Highlights der Kapsel-Stahlbandmasse von Richter:

- Korrosionsschutz durch Phosphatschicht und UV-Klarlack
- Genauigkeit nach EG II

Atouts des chevillères Richter à ruban d'acier en capsule:

- Ruban protégé contre la corrosion par une couche de phosphate et un vernis résistant aux UV
- Précision selon CE II



Stahlblechkapsel mit Kunststoffüberzug

Kapsel aus stabilem Stahlblech. Strapazierfähiger Kunststoffüberzug mit verchromtem Spannring gehalten. Ausklappbare Kurbel aus schlagfestem Kunststoff

Capsule en tôle d'acier revêtue de mat. plastique

Capsule en tôle d'acier solide. Revêtement résistant en mat. plastique avec anneau tendeur chromé. Manivelle escamotable en mat. plastique résistante aux chocs



308 GP

Mit Duplex-Teilung
Graduation duplex

Artikel Article	Bandanfang Début de ruban	Länge m Longueur m	Bandbreite mm Largeur du ruban mm	Teilung Graduation	Genauigkeitskl. Cl. de précision
348 P	A/B	10/15/20/25 30/50	10	einseitig, mm d'un côté, mm	EG II CE II
308 GP	A/B	10/15/20/25/ 30/50	13	einseitig, mm-DUPLEX d'un côté, mm-DUPLEX	EG II CE II

Ersatzbänder siehe Seite 39 Rubans de rechange voir p. 39

Änderungen vorbehalten Modifications réservées



388 GP

Mit Duplex-Teilung und Polysan-Beschichtung
Avec graduation duplex et revêtement de Polysan

Stahl-Bandmass in Kapsel 388 P einseitige Teilung

- Gelbes, mit Polyamid beschichtetes Stahlband mit schwarzer Duplex-mm Teilung, rote Meterzahlen
- Korrosionsschutz
- Auf Wunsch mit EG-Klasse I und/oder Werksprüftabelle (Teilung einseitig, mm)

Chevillère à ruban d'acier en capsule

388 P graduation d'un côté

- Ruban d'acier jaune revêtu de polyamide avec graduation duplex noire en mm, nombre des mètres en rouge
- Protection anticorrosion
- Sur demande avec table de contrôle d'usine et/ou classe CE I (graduation d'un côté, mm)



388 P



388 P Bandanfang A
388 P Début de ruban A



358 P



358 P Bandanfang A
358 P Début de ruban A

Stahlbandmass mit Inox-Ausrüstung 358 P einseitige Teilung

- Rostfreies Stahlband
- Helle, geätzte mm-Teilung auf dunklem Hintergrund
- Auf Wunsch mit EG-Klasse I und/oder Werksprüftabelle

Chevillère à ruban d'acier

358 P graduation d'un côté

- Ruban d'acier gris inoxydable
- Graduation en mm indestructible, claire, gravée à l'acide sur fond sombre
- Sur demande avec table de contrôle d'usine et/ou classe CE I

Genauigkeitstabelle nach EG-Klasse II: Tableau de précision selon CE II:

10 m	max. ± 2.3 mm
20 m	max. ± 4.3 mm
30 m	max. ± 6.3 mm
40 m	max. ± 8.3 mm
50 m	max. ± 10.3 mm

Artikel Article	Bandanfang Début de ruban	Länge m Longueur m	Bandbreite mm Largeur du ruban mm	Teilung Graduation	Genauigkeitskl. Cl. de précision
388 P	A	10/15/20/25/ 30	13	einseitig, mm-DUPLEX d'un côté, mm-DUPLEX	EG II CE II
358 P	A	10/15/20/30/ 50	13	einseitig, mm d'un côté, mm	EG II CE II

Ersatzbänder siehe Seite 39 Rubans de rechange voir p. 39

Änderungen vorbehalten Modifications réservées



412 G-SR/414 G-SR

Stahl-Bandmass auf SR-Rahmen

412 G einseitige Teilung

- SR-Rahmen aus eloxiertem Leichtmetall (412 G-SR bis 50 m) oder V-Rahmen (412 G-V 100 m) oder Kunststoff-Schnellrollrahmen mit 3-facher Übersetzung (412 G 3-fach 30 und 50 m)
- Gelbes Stahlband mit schwarzer cm-Teilung, rote Meterzahlen
- Korrosionsgeschützt durch Phosphatschicht und UV-Klarlack
- Mit transparentem Lack gegen Abrieb geschützt

Chevillère à ruban d'acier sur cadre SR

412 G graduation d'un côté

- Cadre SR en alliage léger anodisé (412 G-SR jusqu'à 50 m) ou cadre en V (412 G-V 100 m) ou cadre en mat. plastique à rembobinage 3 x plus rapide (412 G triple 30 et 50 m)
- Ruban d'acier jaune avec graduation noire en mm, nombre des mètres en rouge
- Ruban protégé contre la corrosion par une couche de phosphate et un vernis résistant aux UV
- Vernis de protection transparent contre l'abrasion



412 G Bandanfänger A
412 G Début de ruban A



412 G Bandanfänger B
412 G Début de ruban B



412 G Bandanfänger D
412 G Début de ruban D



412 G-V/100, 414 G-V/100

Stahl-Bandmass auf SR-Rahmen

414 G einseitige Teilung

- Wie 412, jedoch mit Duplex mm-Teilung
- Auf Wunsch mit EG-Klasse I und/oder Werksprüftabelle

Chevillère à ruban d'acier sur cadre SR

414 G graduation d'un côté

- Comme 412, mais avec graduation duplex en mm
- Sur demande avec table de contrôle d'usine et/ou classe CE I

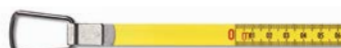

414 G Bandanfänger A
414 G Début de ruban A



414 G Bandanfänger D
414 G Début de ruban D



412 G 3-fach triple

Artikel Article	Bandanfänger Début de ruban	Länge m Longueur m	Bandbreite mm Largeur du ruban mm	Teilung Graduation	Genauigkeitskl. Cl. de précision
412G-SR	A	20/30/50	13	einseitig, cm d'un côté, cm	EG II CE II
412G-V/100	A	100	13	einseitig, cm d'un côté, cm	EG II CE II
412G-SR	B	20B/30B/50B	13	einseitig, cm d'un côté, cm	EG II CE II
412 G-V/100B	B	100B	13	einseitig, cm d'un côté, cm	EG II CE II
412 G-SR	D	20D/30D/50D	13	einseitig, cm d'un côté, cm	EG II CE II
412 G 3-fach triple	A	30/50	13	einseitig, cm d'un côté, cm	EG II CE II
412 G 3-fach triple	B	30B/50B	13	einseitig, cm d'un côté, cm	EG II CE II
412 G 3-fach triple	D	30D/50D	13	einseitig, cm d'un côté, cm	EG II CE II
414 G-SR	A	20/30/50	13	einseitig, mm-DUPLEX d'un côté, mm-DUPLEX	EG II CE II
414 G-SR	B	30B/50B	13	einseitig, mm-DUPLEX d'un côté, mm-DUPLEX	EG II CE II
414 G-V/100	A	100	13	einseitig, mm-DUPLEX d'un côté, mm-DUPLEX	EG II CE II
414 G-SR	D	30D/50D	13	einseitig, mm-DUPLEX d'un côté, mm-DUPLEX	EG II CE II

Ersatzbänder siehe Seite 39 Rubans de recharge voir p. 39

Änderungen vorbehalten Modifications réservées



7212 ER



7212 ER Bandanfang A
7212 ER Début de ruban A



7212 ER Bandanfang B
7212 ER Début de ruban B

**Stahl-Bandmass
auf ER-Rahmen
7212 ER einseitige Teilung**

- ER-Rahmen aus eloxiertem Leichtmetall
- Weisses Stahlband mit schwarzer cm-Teilung, rote Meterzahlen
- Korrosionsgeschützt durch Phosphatschicht und UV-Klarlack
- Mit transparentem Lack gegen Abrieb geschützt

**Chevillère à ruban d'acier
sur cadre ER
7212 ER graduation d'un côté**

- Avec cadre ER en alliage léger anodisé
- Ruban d'acier blanc avec graduation noire en cm, nombre des mètres en rouge
- Ruban protégé contre la corrosion par une couche de phosphate et un vernis résistant aux UV
- Vernis de protection transparent contre l'abrasion

7212 ER Bandanfang D
7212 ER Début de ruban D



402 V



402 V Bandanfang A
402 V Début de ruban A

**Stahl-Bandmass
auf V-Rahmen
402 V einseitige Teilung**

- V-Rahmen aus eloxiertem Leichtmetall
- Gelbes, mit Polyamid beschichtetes Stahlband mit schwarzer cm-Teilung, rote Meterzahlen
- Korrosionsgeschützt
- Mit transparentem Polyamid-Überzug gegen Abrieb geschützt

**Chevillère à ruban d'acier
sur cadre en V
402 V graduation d'un côté**

- Cadre en V en alliage léger anodisé
- Ruban d'acier jaune revêtu de polyamide avec graduation noire en cm, nombre des mètres en rouge
- Protection anticorrosion
- Protégée contre l'abrasion par un revêtement en polyamide transparent

Leichtmetallrahmen „V“

Aus eloxiertem Leichtmetall in V-Form. Bessere Führung beim Aufrollen. Handlicher Kunststoffgriff. Lange, umklappbare Metallkurbel

Cadre en «V» en aluminium

Cadre en V en alliage léger anodisé. Meilleur guidage lors du rembobinage. Poignée pratique en mat. plastique. Manivelle métallique longue escamotable

**Stahl-Bandmass
auf V-Rahmen
404 V einseitige Teilung**

- Wie 402 V jedoch mit Duplex mm-Teilung
- Auf Wunsch mit EG-Klasse I und/oder Werksprüftabelle

**Chevillère à ruban d'acier
sur cadre en V
404 V graduation d'un côté**

- Comme 402, mais avec graduation duplex en mm
- Sur demande avec table de contrôle d'usine et/ou classe CE I



404 V Bandanfang A
404 V Début de ruban A

**Genauigkeitstabelle
nach EG-Klasse II:**

**Tableau de précision
selon CE II:**

10 m	max. ± 2.3 mm
20 m	max. ± 4.3 mm
30 m	max. ± 6.3 mm
40 m	max. ± 8.3 mm
50 m	max. ± 10.3 mm

Artikel Article	Bandanfang Début de ruban	Länge m Longueur m	Bandbreite mm Largeur du ruban mm	Teilung Graduation	Genauigkeitskl. Cl. de précision
7212 ER	A	20/30/50	13	einseitig, cm d'un côté, cm	EG II CE II
7212 ER	B	30B/50B	13	einseitig, cm d'un côté, cm	EG II CE II
7212 ER	D	30D/50D	13	einseitig, cm d'un côté, cm	EG II CE II
402 V	A	20/30/50	13	einseitig, cm d'un côté, cm	EG II CE II
404 V	A	20/30/50	13	einseitig, mm-DUPLEX d'un côté, mm-DUPLEX	EG II CE II

Ersatzbänder siehe Seite 39 Rubans de rechange voir p. 39

Änderungen vorbehalten Modifications réservées



462 SR

Bandmasse
Mètres à ruban

**Stahl-Bandmass
auf SR-Rahmen
462 SR einseitige Teilung**

- Rostfreies Stahlband
- Helle, geätzte cm-Teilung auf dunklem Hintergrund

**Chevillère à ruban d'acier
sur cadre SR
462 SR graduation d'un côté**

- Ruban en acier inoxydable
- Graduation indestructible claire en cm gravée à l'acide sur fond sombre



462 SR Bandanfang A
462 SR Début de ruban A



462 SR Bandanfang B
462 SR Début de ruban B

**Stahl-Bandmass
auf SR-Rahmen
464 SR einseitige Teilung**

- Wie 462 SR, jedoch mit mm-Teilung
- Auf Wunsch mit EG-Klasse I und/oder Werkprüftabelle

**Chevillère à ruban d'acier
sur cadre SR
464 SR graduation d'un côté**

- Comme 462 SR, mais avec graduation en mm
- Sur demande avec table de contrôle d'usine et/ou classe CE I



464 SR Bandanfang A
464 SR début de ruban A

Highlights der Rahmenbandmasse von Richter:

- Alle Rahmenarten, ganz nach Wunsch: SR-Rahmen, V-Rahmen aus eloxiertem Leichtmetall oder Kunststoffrahmen R und sogar Schnellrollrahmen aus Kunststoff mit 3-facher Übersetzung (412 G 3-fach)
- Genauigkeit nach EG II
- Manche Artikel sogar auf Wunsch mit einer Genauigkeit nach EG I und/oder Werksprüftabelle

Atouts des chevillères à cadre Richter:

- Tous les types de cadres sur demande: cadre SR, cadre en V en alliage léger anodisé ou cadre en R en mat. plastique et même un cadre à rembobinage 3 x plus rapide en mat. plastique (412 G triple)
- Précision selon CE II
- Certains articles sont même livrables avec une précision selon CE I et/ou une table de contrôle d'usine

Leichtmetallrahmen „SR“

Aus eloxiertem Leichtmetall mit Kunststoffgriff, sehr handlich. Lange, umklappbare Metallkurbel

Cadre «SR» V en alliage léger

En alliage léger anodisé, avec poignée en mat. plastique très pratique. Manivelle métallique longue escamotable

Artikel Article	Bandanfang Début de ruban	Länge m Longueur m	Bandbreite mm Largeur du ruban mm	Teilung Graduation	Genauigkeitskl. Cl. de précision
462 SR	A	20/30/50	13	einseitig, cm d'un côté, cm	EG II CE II
462 SR	B	30B/50B	13	einseitig, cm d'un côté, cm	EG II CE II
464 SR	A	20/30/50	13	einseitig, mm d'un côté, mm	EG II CE II
464 V/100	A	100	13	einseitig, mm d'un côté, mm	EG II CE II

Ersatzbänder siehe Seite 40 Rubans de recharge voir p. 40

Änderungen vorbehalten Modifications réservées

Ersatzbänder für Stahlbandmasse

Auf einen Blick

Rubans de rechange pour mètres à ruban en acier

En un coup d'œil



Kurbel 308/348
Manivelle 308/348



Kurbel 412
Manivelle 412

Passend zu Four	Artikel Article	Bandanfang Début de ruban	Länge m Longueur m	Bandbreite mm Largeur du ruban mm	Teilung Graduation
348 P	348 A/10	A	10	10	einseitig, mm d'un côté, mm
348 P	348 A/15	A	15	10	einseitig, mm d'un côté, mm
348 P	348 A/20	A	20	10	einseitig, mm d'un côté, mm
348 P	348 A/25	A	25	10	einseitig, mm d'un côté, mm
348 P	348 A/30	A	30	10	einseitig, mm d'un côté, mm
348 P	348 A/50	A	50	10	einseitig, mm d'un côté, mm
348 P	348 A/10B	B	10	10	einseitig, mm d'un côté, mm
348 P	348 A/15B	B	15	10	einseitig, mm d'un côté, mm
348 P	348 A/20B	B	20	10	einseitig, mm d'un côté, mm
348 P	348 A/25B	B	25	10	einseitig, mm d'un côté, mm
348 P	348 A/30B	B	30	10	einseitig, mm d'un côté, mm
308 GP, 414 G-SR	308 GA/10	A	10	13	einseitig, mm-DUPLEX d'un côté, mm-DUPLEX
308 GP, 414 G-SR	308 GA/15	A	15	13	einseitig, mm-DUPLEX d'un côté, mm-DUPLEX
308 GP, 414 G-SR	308 GA/20	A	20	13	einseitig, mm-DUPLEX d'un côté, mm-DUPLEX
308 GP, 414 G-SR	308 GA/25	A	25	13	einseitig, mm-DUPLEX d'un côté, mm-DUPLEX
308 GP, 414 G-SR	308 GA/30	A	30	13	einseitig, mm-DUPLEX d'un côté, mm-DUPLEX
308 GP, 414 G-SR	308 GA/50	A	50	13	einseitig, mm-DUPLEX d'un côté, mm-DUPLEX
414 G-V	308 GA/100	A	100	13	einseitig, mm-DUPLEX d'un côté, mm-DUPLEX
308 GP, 414 G-SR	308 GA/20B	B	20	13	einseitig, mm-DUPLEX d'un côté, mm-DUPLEX
308 GP, 414 G-SR	308 GA/30B	B	30	13	einseitig, mm-DUPLEX d'un côté, mm-DUPLEX
308 GP, 414 G-SR	308 GA/50B	B	50	13	einseitig, mm-DUPLEX d'un côté, mm-DUPLEX
308 GP, 414 G-SR	308 GA/30D	D	30	13	einseitig, mm-DUPLEX d'un côté, mm-DUPLEX
308 GP, 414 G-SR	308 GA/50D	D	50	13	einseitig, mm-DUPLEX d'un côté, mm-DUPLEX
388 P	388 A/10	A	10	13	einseitig, mm-DUPLEX d'un côté, mm-DUPLEX
388 P	388 A/15	A	15	13	einseitig, mm-DUPLEX d'un côté, mm-DUPLEX
388 P	388 A/20	A	20	13	einseitig, mm-DUPLEX d'un côté, mm-DUPLEX
388 P	388 A/25	A	25	13	einseitig, mm-DUPLEX d'un côté, mm-DUPLEX
388 P	388 A/30	A	30	13	einseitig, mm-DUPLEX d'un côté, mm-DUPLEX
388 P	388 A/50	A	50	13	einseitig, mm-DUPLEX d'un côté, mm-DUPLEX
358 P	358 A/10	A	10	13	einseitig, mm d'un côté, mm
358 P	358 A/15	A	15	13	einseitig, mm d'un côté, mm
358 P, 464 SR	358 A/20	A	20	13	einseitig, mm d'un côté, mm
358 P, 464 SR	358 A/30	A	30	13	einseitig, mm d'un côté, mm
358 P, 464 SR	358 A/50	A	50	13	einseitig, mm d'un côté, mm
7212 ER	7212 A/20	A	20	13	einseitig, cm d'un côté, cm
7212 ER	7212 A/30	A	30	13	einseitig, cm d'un côté, cm
7212 ER	7212 A/50	A	50	13	einseitig, cm d'un côté, cm
7212 ER	7212 A/30B	B	30	13	einseitig, cm d'un côté, cm
7212 ER	7212 A/30B	B	30	13	einseitig, cm d'un côté, cm
412 G-SR	412 GA/20	A	20	13	einseitig, cm d'un côté, cm
412 G, 412 G-SR	412 GA/30	A	30	13	einseitig, cm d'un côté, cm
412 G, 412 G-SR	412 GA/50	A	50	13	einseitig, cm d'un côté, cm
412 G-V	412 GA/100	A	100	13	einseitig, cm d'un côté, cm
412 G-SR	412 GA/20B	B	20	13	einseitig, cm d'un côté, cm
412 G, 412 G-SR	412 GA/30B	B	30	13	einseitig, cm d'un côté, cm
412 G, 412 G-SR	412 GA/50B	B	50	13	einseitig, cm d'un côté, cm
412 G-V	412 GA/100B	B	100	13	einseitig, cm d'un côté, cm
412 G, 412 G-SR	412 GA/30D	D	30	13	einseitig, cm d'un côté, cm
412 G, 412 G-SR	412 GA/50D	D	50	13	einseitig, cm d'un côté, cm

Änderungen vorbehalten Modifications réservées

Genauigkeitstabelle nach EG-Klasse II: Table de précision selon CE classe II:

10 m	max. ± 2.3 mm
20 m	max. ± 4.3 mm
30 m	max. ± 6.3 mm
40 m	max. ± 8.3 mm
50 m	max. ± 10.3 mm

Fortsetzung folgende Seite
Suite page suivante

Ersatzbänder für Stahlbandmasse

Auf einen Blick

Rubans de rechange pour mètres à ruban en acier

En un coup d'œil

Passend zu Pour	Artikel Article	Bandanfang Début de ruban	Länge m Longueur m	Bandbreite mm Largeur du ruban mm	Teilung Graduation
402 V	402 A/20	A	20	13	einseitig, cm d'un côté, cm
402 V	402 A/30	A	30	13	einseitig, cm d'un côté, cm
402 V	402 A/50	A	50	13	einseitig, cm d'un côté, cm
404 V	404 A/20	A	20	13	einseitig, mm-DUPLEX d'un côté, mm-DUPLEX
404 V	404 A/30	A	30	13	einseitig, mm-DUPLEX d'un côté, mm-DUPLEX
404 V	404 A/50	A	50	13	einseitig, mm-DUPLEX d'un côté, mm-DUPLEX
462 SR	462 A/20	A	20	13	einseitig, cm d'un côté, cm
462 SR	462 A/30	A	30	13	einseitig, cm d'un côté, cm
462 SR	462 A/50	A	50	13	einseitig, cm d'un côté, cm
462 SR	462 A/30B	B	30	13	einseitig, cm d'un côté, cm
462 SR	462 A/50B	B	50	13	einseitig, cm d'un côté, cm
283D/5	283 DA/5	A	5	16	beidseitig, cm des deux côtés, cm
Kurbel 348					
Kurbel 308					
Kurbel 412-1					
Kurbel 412-2					

Änderungen vorbehalten / Modifications réservées

Highlights der Polyamid-Skalenbänder von Richter:

- Gelb lackierte Stahlbänder mit Polyamidbeschichtung
- Gegen Abrieb geschützt
- Duplex mm-Teilung in Schwarz
- Fortlaufende Zentimeterbezeichnung in Schwarz
- Rote Dezimeterzahlen
- Mit Selbstklebefolie auf der Rückseite zum einfachen Aufkleben

Atouts des rubans gradués en polyamide Richter

- Rubans en acier vernis jaune revêtus de polyamide
- Protégés contre l'abrasion
- Graduation duplex noire en mm
- Numérotation des cm continue en noir
- Chiffres des décimètres en rouge
- Avec film autoadhésif au dos pour un collage facile

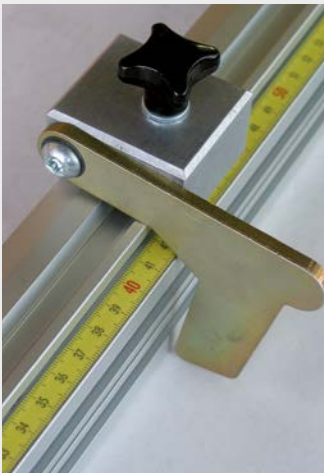

Anwendungsbeispiel Skalenbandmass
Exemple d'application d'un ruban gradué

Gelbes Polyamid beschichtetes Stahl-Skalenbandmass, unten nach oben SK 882
Ruban gradué en acier revêtu de polyamide jaune de bas en haut SK 882



Selbstklebende Skalenbänder aus Stahl

Teilungen, Skalen und Richtungen ganz nach Bedarf

Rubans gradués autocollants en acier

Graduations, échelles et orientation selon les besoins



SK 528 SA gelb, polyamidbeschichtet

- Skala links nach rechts
- Bandbreite 13 mm

SK 528 SA jaune, revêtement polyamide

- Gradué de gauche à droite
- Largeur du ruban 13 mm

SK 528



SK 825 SA gelb, polyamidbeschichtet

- Skala rechts nach links
- Bandbreite 13 mm

SK 825 SA jaune, revêtement polyamide

- Échelle de droite à gauche
- Largeur du ruban 13 mm

SK 825



SK 882 SA gelb, polyamidbeschichtet

- Skala unten nach oben
- Bandbreite 13 mm

SK 882 SA jaune, revêtement polyamide

- Gradué de bas en haut
- Largeur du ruban 13 mm

SK 882



SK 884 SA gelb, polyamidbeschichtet

- Skala oben nach unten
- Bandbreite 13 mm

SK 884 SA jaune, revêtement polyamide

- Gradué de haut en bas
- Largeur du ruban 13 mm

SK 884

Artikel Article	Länge m Longueur m	Bandbreite mm Largeur du ruban mm	Skala Échelle	Farbe Couleur	Teilung Graduation
SK 528 SA	0.3/0.5/1/2/ 3/5/6/10/ 15/20	13	links nach rechts de gauche à droite	Gelb <i>jaune</i>	mm-DUPLEX <i>mm-DUPLEX</i>
SK 825 SA	0.3/0.5/1/2/ 3/5/6/10/ 15/20	13	rechts nach links de droite à gauche	Gelb <i>jaune</i>	mm-DUPLEX <i>mm-DUPLEX</i>
SK 882 SA	1/2/3/5	13	unten nach oben <i>de bas en haut</i>	Gelb <i>jaune</i>	mm-DUPLEX <i>mm-DUPLEX</i>
SK 884 SA	1/2/3/5	13	oben nach unten <i>de haut en bas</i>	Gelb <i>jaune</i>	mm-DUPLEX <i>mm-DUPLEX</i>

Änderungen vorbehalten *Modifications réservées*

SK 517 WSA weiss

- Skala links nach rechts
- Bandbreite 10 mm

SK 517 WSA blanc

- Gradué de gauche à droite
- Largeur du ruban 10 mm

SK 517

SK 527 WSA weiss

- Skala links nach rechts
- Bandbreite 13 mm

SK 527 WSA blanc

- Gradué de gauche à droite
- Largeur du ruban 13 mm

SK 527

SK 715 WSA weiss

- Skala rechts nach links
- Bandbreite 10 mm

SK 715 WSA blanc

- Gradué de droite à gauche
- Largeur du ruban 10 mm

SK 715

SK 725 WSA weiss

- Skala rechts nach links
- Bandbreite 13 mm

SK 725 WSA blanc

- Gradué de droite à gauche
- Largeur du ruban 13 mm

SK 725

Highlights der weissen Skalenbänder ohne Polyamid-Beschichtung von Richter:

- Stahl, weiss lackiert
- Rote Dezimeterzahlen
- Mit Selbstklebefolie auf der Rückseite zum einfachen Aufkleben

Atouts des rubans gradués blancs non revêtus de polyamide Richter:

- Acier verni blanc
- Chiffres des décimètres en rouge
- Avec film autoadhésif au dos pour un collage facile

Artikel Article	Länge m Longueur m	Bandbreite mm Largeur du ruban mm	Skala Échelle	Farbe Couleur	Teilung Graduation
SK 517 WSA	0.3/0.5/1/ 2/3/5/6/ 10/15/20	10	links nach rechts de gauche à droite	Weiss blanc	mm-DUPLEX mm-DUPLEX
SK 527 WSA	0.3/0.5/1/ 2/3/5/6/ 10/15/20	13	links nach rechts de gauche à droite	Weiss blanc	mm-DUPLEX mm-DUPLEX
SK 715 WSA	0.3/0.5/1/ 2/3/5/6/ 10/15/20	10	rechts nach links de droite à gauche	Weiss blanc	mm-DUPLEX mm-DUPLEX
SK 725 WSA	0.3/0.5/1/ 2/3/5/6/ 10/15/20	13	rechts nach links de droite à gauche	Weiss blanc	mm-DUPLEX mm-DUPLEX

Änderungen vorbehalten Modifications réservées



SK 327 WSA weiss

- Skala links nach rechts
- Oberkante: inches, 1/16",
fortlaufende inch-Bezifferung in
Schwarz
- Unterkante: mm-Teilung,
fortlaufende cm-Bezifferung in
Schwarz
- Bandbreite 13 mm

SK 327 WSA blanc

- *Gradué de gauche à droite*
- *Bord supérieur: pouces, 1/16",
numérotation continue des pouces
en noir*
- *Bord inférieur: graduation en mm,
numérotation continue des cm
en noir*
- *Largeur du ruban 13 mm*

SK 327 WSA



SK 723 WSA weiss

- Skala rechts nach links
- Oberkante: inches, 1/16",
fortlaufende inch-Bezifferung in
Schwarz
- Unterkante: mm-Teilung,
fortlaufende cm-Bezifferung in
Schwarz
- Bandbreite 13 mm

SK 723 WSA blanc

- *Gradué de droite à gauche*
- *Bord supérieur: pouces, 1/16",
numérotation continue des pouces
en noir*
- *Bord inférieur: graduation en mm,
numérotation continue des cm
en noir*
- *Largeur du ruban 13 mm*

SK 723 WSA



SK 317 WSA weiss

- Skala links nach rechts
- Unterkante: inches, 1/16",
fortlaufende inch-Bezifferung in
Schwarz
- Bandbreite 13 mm

SK 317 WSA blanc

- *Gradué de gauche à droite*
- *Bord inférieur: pouces, 1/16",
numérotation continue des pouces
en noir*
- *Largeur du ruban 13 mm*

SK 317 WSA



SK 713 WSA weiss

- Skala rechts nach links
- Unterkante: inches, 1/16",
fortlaufende inch-Bezifferung in
Schwarz
- Bandbreite 13 mm

SK 713 WSA blanc

- *Gradué de droite à gauche*
- *Bord inférieur: pouces, 1/16",
numérotation continue des pouces
en noir*
- *Largeur du ruban 13 mm*

SK 713 WSA

Artikel Article	Länge m Longueur m	Bandbreite mm Largeur du ruban mm	Skala Échelle	Farbe Couleur	Teilung Graduation
SK 327 WSA 300-120	3	13	links nach rechts <i>de gauche à droite</i>	Weiss <i>blanc</i>	3 m/120 inch
SK 327 WSA 500-200	5	13	links nach rechts <i>de gauche à droite</i>	Weiss <i>blanc</i>	5 m/200 inch
SK 723 WSA 300-120	3	13	rechts nach links <i>de droite à gauche</i>	Weiss <i>blanc</i>	3 m/120 inch
SK 723 WSA 500-200	5	13	rechts nach links <i>de droite à gauche</i>	Weiss <i>blanc</i>	5 m/200 inch
SK 317 WSA 200	5	13	links nach rechts <i>de gauche à droite</i>	Weiss <i>blanc</i>	200 inch
SK 713 WSA 200	5	13	rechts nach links <i>de droite à gauche</i>	Weiss <i>blanc</i>	200 inch

Änderungen vorbehalten *Modifications réservées*

Skalenbänder
Rubans gradués

SK 81318 WSA weiss

- Nullpunkt in der Mitte
- Duplex mm-Teilung in Schwarz
- Bandbreite 13 mm

SK 81318 WSA blanc

- *Zéro au milieu*
- *Graduation duplex noire en mm*
- *Largeur du ruban 13 mm*

SK 81318 WSA

SK 72327 WSA weiss

- Nullpunkt in der Mitte
- Oberkante: inches, 1/16", fortlaufende Inch-Bezeichnung in Schwarz
- Unterkante: mm-Teilung, fortlaufende cm-Bezeichnung in Schwarz
- Bandbreite 13 mm

SK 72327 WSA blanc

- *Zéro au milieu*
- *Bord supérieur: pouces, 1/16", numérotation continue des pouces en noir*
- *Bord inférieur: graduation en mm, numérotation continue des cm en noir*
- *Largeur du ruban 13 mm*

SK 72327 WSA

Highlights der Duplex-Skalenbänder von Richter:

- Nullpunkt in der Mitte
- Unterschiedliche Teilungen (mm, inches, cm)
- Duplex mm-Teilung in Schwarz
- Mit Selbstklebefolie auf der Rückseite zum einfachen Aufkleben

Atouts des rubans gradués duplex Richter

- *Zéro au milieu*
- *Différentes graduations (mm, pouces, cm)*
- *Graduation duplex noire en mm*
- *Avec film autoadhésif au dos pour un collage facile*

Artikel Article	Länge m Longueur m	Bandbreite mm Largeur du ruban mm	Skala Échelle	Farbe Couleur	Teilung Graduation
SK 81318 WSA 0.80	0.80	13	40-0-40	Weiss <i>blanc</i>	mm-DUPLEX <i>mm-DUPLEX</i>
SK 81318 WSA 2	2	13	100-0-100	Weiss <i>blanc</i>	mm-DUPLEX <i>mm-DUPLEX</i>
SK 81318 WSA 2.50	2.50	13	125-0-125	Weiss <i>blanc</i>	mm-DUPLEX <i>mm-DUPLEX</i>
SK 81318 WSA 8	8	13	400-0-400	Weiss <i>blanc</i>	mm-DUPLEX <i>mm-DUPLEX</i>
SK 72327 WSA 10	10	13	500-0-500 cm/200-0-200 inch	Weiss <i>blanc</i>	mm/inch

 Änderungen vorbehalten *Modifications réservées*

Highlights der Wasserwaagen von BMI:

- Übertreffende Qualität
- Weltweit patentierte Fertigungsverfahren
- Hohe Messgenauigkeit bis zu 0.5 mm/m in Normallage und bei Umschlagmessung
- Profilstärke bis 120 cm Länge 1.6 mm, ab 150 cm Länge 2.2 mm
- Auch bei Umschlag-Messung verzerrungsfreie Sicht auf die Libellenblase

Atouts des niveaux à bulle BMI:

- Qualité exceptionnelle
- Procédés de fabrication brevetés dans le monde entier
- Grande précision de mesure jusqu'à 0.5 mm/m en position normale et inversée
- Épaisseur des profilés jusqu'à 120 cm de longueur: 1.6 mm, dès 150 cm: 2.2 mm
- Vue sans distorsion sur la bulle même en cas de mesure inversée

Wasserwaagen

Präzise messen, präzise ablesen, präzise arbeiten

Niveaux à bulles

Mesures précises, lectures précises, travaux précis



Wasserwaage Alustar 694 E

Das gute Standardmodell mit Lupeneffekt

- Gerilltes Aluprofil, silberfarben eloxiert
- Runde Vertikal-Libelle mit Lupeneffekt
- Kantenlose Horizontal-Libelle
- Messgenauigkeit in Normallage 0.5 mm/m, bei horizontaler Umschlagmessung 0.75 mm/m

Niveau à bulle Alustar 694 E

Le modèle standard de qualité avec effet loupe

- Profil alu rainuré, anodisé argent
- Fiole verticale ronde avec effet loupe
- Fiole horizontale sans arêtes
- Précision de mesure en position normale 0.5 mm/m en position inversée horizontale 0.75 mm/m

694 E Alustar

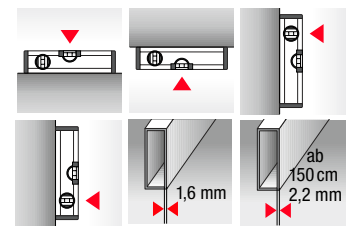

mit innenliegenden Magneten ausgestattet Avec aimants à l'intérieur

Wasserwaage Alustar 694 EM

Mit starken Magneten

- Wie Alustar 694 E, jedoch mit starken Magneten für zuverlässigen Halt in allen Lagen

Niveau à bulle Alustar 694 EM

Avec aimants puissants

- Comme Alustar 694 E, mais avec de puissants aimants pour retenir le niveau dans n'importe quelle position

694 EM Alustar



Wasserwaage Alustar 694 ES

Mit zwei Vertikallibellen

- Wie Alustar 694 E, jedoch mit zwei runden Vertikallibellen

Niveau à bulle Alustar 694 ES

Avec deux fioles verticales

- Comme Alustar 694 E, mais avec deux fioles verticales

694 ES Alustar



Alustar 694

Der Lupeneffekt
Avec effet loupe

Artikel Article	Länge cm Longueur cm	Libellen Fioles	Profilstärke mm Épaisseur du profil mm
694 E Alustar	20/30/40/50/60/80/100/120	2	1.6
694 E Alustar	150/180/200	2	2.2
694 EM Alustar Magnet	30/40/50/60/80/100/120	2	1.6
694 EMS Alustar Magnet	150/180/200	3	2.2
694 ES Alustar	40/50/60/80/100/120	3	1.6
694 ES Alustar	150/180/200	3	2.2

Änderungen vorbehalten Modifications réservées



**Wasserwaage
Construct 689**

Das Einstiegsmodell für Preisbewusste

- Robustes, glattes Aluprofil, gelb pulverbeschichtet
- Runde Vertikal-Libelle mit Lupen-effekt
- Kantenlose Horizontal-Libelle
- Messgenauigkeit in Normallage 1 mm/m

**Niveau à bulle
Construct 689**

Modèle d'entrée de gamme pour clients sensibles au prix

- Profilé alu robuste et lisse, thermo-laqué jaune
- Fiole verticale ronde avec effet loupe
- Fiole horizontale sans arêtes
- Précision de mesure en position normale 1 mm/m

689 Construct

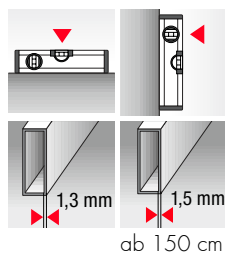

Artikel Article	Länge cm Longueur cm	Libellen Fioles	Profilstärke mm Épaisseur du profil mm
689 Construct	20/30/40/50/60/80/100/120 150/180/200	2 2	1.3 1.5

Änderungen vorbehalten / Modifications réservées



**Wasserwaage mit
Doppel-T-Profil 663**

Die extra stabile Ausführung

- Silber-eloxiertes Aluminium
- Materialstärke: 3 mm
- Eingeklebte High-Tech Libellen
- Bruch- und schlagfest
- 1 Horizontal-, 1 Vertikal-Libelle
- Messgenauigkeit 1 mm/m
- Längen 60, 100, 150 cm

**Niveau à bulle
avec profil double T 663**

Exécution extra-solide

- Aluminium anodisé argent
- Épaisseur du matériau: 3 mm
- Fioles high-tech collées
- Résistant aux coups et incassable
- 1 fiole horizontale, 1 fiole verti-cale
- Précision de mesure 1 mm/m
- Longueur 60, 100, 150 cm

663

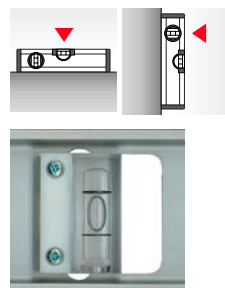

LIBELLE 663

Artikel Article	Länge cm Longueur cm	Libellen Fioles	Profilstärke mm Épaisseur du profil mm
663 Doppel-T-Profil	60/100/150	2	3.0
LIBELLE 663	3.60	1	-

Änderungen vorbehalten / Modifications réservées

Highlights der Wasserwaagen von BMI:

- Überragende Qualität
- Weltweit patentierte Fertigungsverfahren
- Hohe Messgenauigkeit bis zu 0.5 mm/m in Normallage und bei Umschlagmessung
- Auch bei Umschlag-Messung verzerrungsfreie Sicht auf die Libellenblase

Atouts des niveaux à bulle BMI:

- Qualité exceptionnelle
- Procédés de fabrication brevetés dans le monde entier
- Grande précision de mesure jusqu'à 0.5 mm/m en position normale et inversée
- Vue sans distorsion sur la bulle même en cas de mesure inversée

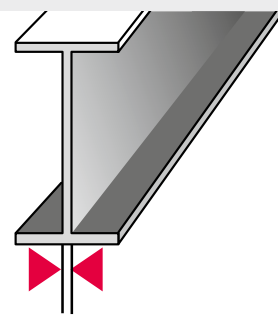

Doppel-T-Profil 663
Avec profil double T 663



**Hartholz-Wasserwaage
661**

Das Modell für alle empfindlichen Oberflächen

- Hartholz, geölt
- Messgenauigkeit in Normallage 1 mm/m

**Niveau à bulle en bois dur
661**

Le modèle pour toutes les surfaces délicates

- Bois dur huilé
- Précision de mesure en position normale 1 mm/m

661

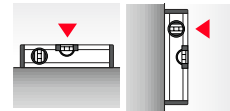

Artikel Article	Länge cm Longueur cm	Libellen Fioles	Profilstärke mm Épaisseur du profil mm
661	30/40/50/60/80/100	2	-
Änderungen vorbehalten Modifications réservées			

**Pfostenwasserwaage mit
Magnet**

Der optimale Helfer

- 2 waag-/senkrechte Libellen für höchste Genauigkeit
- Optimale Sicht auf die vertikale Kopflibelle
- Lebenslange hohe Messgenauigkeit (0,5 mm/m) durch ultraschallverschweisste Libellen
- 4 Innenmagnete für perfekten Halt kein zweiter Mann erforderlich
- Für rundes und kantiges Material perfekt geeignet
- 60 cm lang
- Das ideale Werkzeug um Balken, Metall-Regale, Zäune, Rohrleitungen, usw. in die Waagrechte bzw. ins Lot zu bringen.

**Niveau à bulle pour
montants**

L'aide optimale

- Deux fioles horizontales/verticales pour une précision maximale
- Vue optimale de la fiole verticale
- Précision de mesure élevée à vie (0,5 mm/m) par des fioles soudées par ultrasons
- Quatre aimants intérieurs pour une tenue parfaite pas de deuxième homme requis
- Pour matériau rond et anguleux parfaitement adapté
- L'outil idéal pour réaliser des poutres, des étagères métalliques, des clôtures, conduites, etc. à l'horizontale ou à la perpendiculaire apporter à.

692/60 PFM



Artikel Article	Länge cm Longueur cm	Libellen Fioles	Profilstärke mm Épaisseur du profil mm
692/60 PFM	60	4	1.8
Änderungen vorbehalten Modifications réservées			



**Wasserwaage
Ultrasonic 692 M/20**
Mit zwei Libellen

- Glattes Aluprofil, silberfarben eloxiert
- Messgenauigkeit in Normallage und Umschlagmessung 0.5 mm/m
- Libellen mit Lupeneffekt für gute Ablesbarkeit
- Horizontal- und Vertikal-Libelle
- Mit starken Magneten

**Niveau à bulle
Ultrasonic 692 M/20**
Avec 2 fioles

- Profilé d'aluminium lisse anodisé argent
- Précision de mesure 0.5 mm/m en position normale et inversée
- Fioles à effet loupe pour une lecture facile
- Fioles horizontale et verticale
- Avec aimants puissants

692 M/20 Ultrasonic

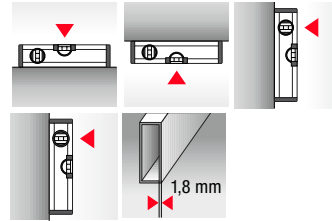

**Alu-Wasserwaage
Supertorpedo 692**
Mit drei Libellen

- 25 cm kurze Wasserwaage
- Messgenauigkeit 0.5 mm/m
- Kopf, Horizontal- und drehbare Winkel-Libelle
- 2 % Gefälle-Markierung
- Mit starken Magneten

**Niveau à bulle en alu
Supertorpedo 692**
Avec 3 fioles

- Niveau à bulle court de 25 cm
- Précision de mesure 0.5 mm/m
- 1 fiole verticale, 1 horizontale et 1 tournante
- Avec repère pour pente de 2 %
- Avec aimants puissants

692 Supertorpedo

Artikel Article	Länge cm Longueur cm	Libellen Fioles	Profilstärke mm Épaisseur du profil mm
692 M/20	20	2	1.8
692 SUPERTORPEDO	25	3	1.8

Änderungen vorbehalten Modifications réservées



**Alu-Druckguss-Wasserwaage
689/250**
In Trapezform

- Sehr hohe Verwindungssteifigkeit
- Querschnitt ca. 98 x 18 mm
- Mit Magneten
- Gefräste Messfläche

**Niveau à bulle en fonte d'aluminium
moulée sous pression
689/250**
Forme trapézoïdale

- Très grande résistance à la torsion
- Section env. 98 x 18 mm
- Avec aimants
- Surface de mesure fraisée

689/250

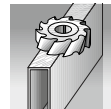

Artikel Article	Länge cm Longueur cm	Querschnitt mm La Coupe transversale mm	Libellen Fioles	Beschreibung Description
689/250	25	98 x 18	2	-
689/250 STV	-	-	-	Display mit 5 Stck. Présentoir de 5 pièces

Änderungen vorbehalten Modifications réservées



Display
Présentoir
689/250 STV

Highlights der Wasserwaagen von BMI:

- Übertreffende Qualität
- Weltweit patentierte Fertigungsverfahren
- Auch bei Umschlag-Messung verzerrungsfreie Sicht auf die Libellenblase

Atouts des niveaux à bulle BMI:

- Qualité exceptionnelle
- Procédés de fabrication brevetés dans le monde entier
- Vue sans distorsion sur la bulle même en cas de mesure inversée



Taschen-Wasserwaage Pocket 670

Im Taschenformat

- Kunststoff mit 2 Plexiglas-Libellen für horizontale und vertikale Messungen

Niveau à bulle de poche Pocket 670 670

En format de poche

- En matière plastique avec 2 fioles en plexiglas pour mesures horizontales et verticales



Pfosten-Wasserwaage Nivelles 671

Im Taschenformat

- Schlagfester Kunststoff
- Prismatische Messfläche
- Plexiglas-Libellen

Niveau à bulle pour montants et traverses Nivelles 671 671

En format de poche

- Mat. plastique résistante aux coups
- Surface de mesure prismatique
- Fioles en plexiglas



Torpedo-Wasserwaage Trivelle 673

In Torpedo-Form

- Kunststoff mit 3 Libellen für horizontale, vertikale und 45°-Messungen

Niveau à bulles Torpedo Trivelle 673 673

En forme de torpille

- Mat. plastique avec 3 fioles pour mesures horizontale, verticale et à 45°



Neigungs-Wasserwaage Universal 683

Mit Messfläche

- Kunststoff mit Horizontal-Libelle
- Zusätzlich drehbare Libelle zum Übertragen von Neigungen
- Zeichenhilfe für 45°, 60° und 120°
- Millimeter-Skala an der Messfläche

Niveau à bulle pour inclinaison Universal 683 683

Avec surface de mesure

- Mat. plastique avec fiole horizontale
- En plus: fiole tournante pour rapporter les angles d'inclinaison
- Outil de traçage pour 45°, 60° et 120°
- Graduation en mm sur la surface de mesure

Artikel Article	Länge cm Longueur cm	Libellen Fioles	Gehäuseabmessung (H x B x T mm) Dimensions du boîtier (H x L x P mm)
670/100	10	2	35 x 100 x 13
671/150	15	2	25 x 150 x 23
673/200	20	3	42 x 200 x 17
683/250	25	2	54 x 250 x 15

Änderungen vorbehalten / Modifications réservées

Wasserwaagen
Niveaux à bulle

Kunststoffwasserwaage mit Magneten 687 e-level

Der professionelle Helfer – klein und vielseitig anwendbar.

- Perfekt zum Ausrichten von Unterpult- Steckdosen/-Schaltern. Zum Ausrichten von Fliesen, Leisten uvm. sehr gut geeignet.
- Aus schlagfestem Kunststoff
- Plexiglaslibelle
- Starke Magnete
- Messgenauigkeit 1,0 mm/mt

Niveau à bulle en plastique avec aimants 687 e-level

L'assistant professionnel - petit et utilisable de manière polyvalente.

- Parfait pour aligner les prises encastrées prises/interrupteurs. Pour l'alignement de carreaux, de plinthes et bien d'autres choses encore.
- Plastique résistant aux coups
- Fiole en plexiglas
- Avec aimants puissants
- Précision de mesure 1,0 mm/m.



Artikel Article	Information Information	Masse BxHxT mm Mesure LxHxP mm	Libellen Fioles	
687/70 SB		70 x 40 x 20	1	1
687/70 VK-14	Karton à 14 Stk Carton de 14 pcs.	160 x 145 x 50	1	

Änderungen vorbehalten / Modifications réservées

Blockkreuz-Wasserwaage 680/94

- Transparent
- Bruchfestes Acrylglas
- 2 Libellen für horizontale und vertikale Messungen

Niveau à bulle à croix en bloc 680/94

- Transparent
- Verre acrylique incassable
- Avec fioles pour mesures horizontales et verticales



Artikel Article	Libellen Fioles	Masse BxHxT mm Mesure LxHxP mm	
680/94	2	40 x 95 x 15	1

Änderungen vorbehalten / Modifications réservées

Highlights der Wasserwaagen von BMI:

- Übertragende Qualität
- Weltweit patentierte Fertigungsverfahren

Atouts des niveaux à bulle BMI:

- Qualité exceptionnelle
- Procédés de fabrication brevetés dans le monde entier



687 e-level



687 e-level



Neigungswinkel-Wasserwaage INCLIFIX

Winkelgrade schnell ablesbar

- Aufgebaut auf ein eloxiertes Wasserwaagenprofil.
- Drehbarer Libellentrichter mit %- und Grad-Skala zum Übertragen von Neigungen
- Auch als Magnetvariante lieferbar

Niveau à bulle à angle d'inclinaison INCLIFIX

Pour lire les degrés des angles vite

- Construit sur un profil de niveau à bulle anodisé.
- Support de flacon rotatif avec échelle de pourcentage et de degré pour transférer les inclinaisons
- Également disponible en variante magnétique

645/60

Artikel Article	Länge cm Longueur cm	Libellen Fioles	Profilstärke mm Épaisseur du profil mm
645/60	60	1	1.6
645/60 M	60	1	1.6

Änderungen vorbehalten / Modifications réservées



Presented by Rieffel

Highlights der Leicht-Messräder von Nedo:

- Robust und zuverlässig
- Ergonomisches Design
- Präzisionszählwerk mit 0.1 m Auflösung
- Kleines Packmass

Atouts des roues d'arpenteur légères Nedo:

- Robustes et fiables
- Design ergonomique
- Compteur de précision avec résolution de 0.1 m
- Rangement sous un faible volume



Platzsparend und praktisch:
Das Rollrad im Treckingrucksack
*Peu encombrant et pratique
Roue dans un sac à dos*



Messrad mit Digitalanzeige auf Anfrage, Art. Nr. M 10-07 Digital
Roue d'arpenteur numérique sur demande, art. no. M 10-07 Digital

Messräder
Roues d'arpenteur



Messräder

Unverzichtbare Helfer zur bequemen Streckenmessung

Roues d'arpenteur

Aides irremplaçables pour la mesure commode de trajets

Leicht-Messrad M 10-01

Beliebt und bewährt

- Klappbare Führungsstange
- Bremstaste am Pistolengriff
- Klappbarer Ständer
- Reset-Knopf am Zähler
- Mit Rucksack

Roue d'arpenteur légère M 10-01

Populaire, elle a fait ses preuves

- Canne conductrice pliante
- Touche de frein sur la poignée
- Béquille pliante
- Touche reset sur le compteur
- Avec sac à dos

M 10-01



Leicht-Messrad Econo M 10-05

Präzision zum kleinen Preis

- Klappbare Führungsstange
- Bremstaste am Pistolengriff
- Klappbarer Ständer
- Reset-Knopf am Zähler

Roue légère Econo M 10-05

La précision à petit prix

- Canne conductrice pliante
- Touche de frein sur la poignée
- Béquille pliante
- Touche reset sur le compteur

M 10-05



Leicht-Messrad M 10-02

Das Mini-Messrad: Besonders klein und handlich

- 2-fach klappbare Führungsstange
- Bremstaste am Pistolengriff
- Reset-Knopf am Zähler

Roue d'arpenteur légère M 10-02

La mini-roue d'arpenteur: particulièrement petite et pratique

- Canne conductrice pliante 2 x
- Touche de frein sur la poignée
- Touche reset sur le compteur

M 10-02



Leicht-Messrad M 10-03

Hat alles, kann alles!

- Klappbare Führungsstange
- Bremstaste am Pistolengriff
- Klappbarer Ständer
- Reset-Knopf am Pistolengriff
- Mit Rucksack

Roue d'arpenteur légère M 10-03

Complète, multifonctionnelle!

- Canne conductrice pliante
- Touche de frein sur la poignée
- Béquille pliante
- Touche reset sur la poignée pistolet
- Avec sac à dos

M 10-03



Artikel Article	Messbereich m Capacité de mesure m	Radumfang m Tour de roue m	Auflösung m Résolution m	Toleranz % Tolérance %	Gewicht kg Poids kg	Teilung Graduation
M 10-01	0 – 9'999.90	1.0	0.1	0.05	2.3	dm
M 10-05 Econo	0 – 9'999.90	1.0	0.1	0.05	2.1	dm
M 10-02	0 – 9'999.90	0.5	0.1	0.05	1.2	dm
M 10-03	0 – 9'999.90	1.0	0.1	0.05	2.4	dm

Änderungen vorbehalten *Modifications réservées*

Messräder
Roues d'arpenteur

Massives Scheibenrad M 10

- Klappbare Führungsstange
- Feststellbremse im robusten Abstellbügel integriert
- Nullstellung mit Hebel am Zählwerk

Roue pleine massive M 10

- Canne conductrice pliante
- Frein d'arrêt intégré dans la béquille robuste
- Remise à zéro par levier sur le compteur

M 10



Zubehör zu M10

- Schienenführung
- Transportkoffer

Accessoires pour M10

- Guidage pour rails
- Mallette de transport

Artikel Article	Messbereich m Capacité de mesure m	Radumfang m Circonférence de la roue m	Auflösung m Résolution m	Toleranz % Tolérance %	Gewicht kg Poids kg	Teilung Graduation
M 10	0 – 9'999.99	1	0.01	0.02	3.65	cm
M 10 S	Schienenführung zu M 10 Guidage pour rails pour M 10					
M 10 K	Transportkoffer zu M 10 Mallette de transport pour M 10					

Änderungen vorbehalten Modifications réservées



M10 Messrad mit Schienenführung
Roue d'arpenteur M10 avec guidage pour rails



M 10 S Schienenführung
M 10 S avec guidage pour rails



M 10 K Transportkoffer
M 10 K avec mallette de transport



ETUI-380: für/pour 380/3
ETUI-480: für/pour 480/4
ETUI-580: für/pour 580/5

Längen-Messgeräte

Hohe Genauigkeit, einfache Handhabung

Outils de mesure des longueurs

Grande précision, maniement facile



Teleskopmessstab Messfix

Zigtausendfach bewährt – das Original

- Analoganzeige zum Messen lichter Masse
- Auszugslänge am Sichtfenster ablesbar

Règle graduée télescopique

A fait ses preuves des milliers de fois – L'original

- Affichage analogique pour mesures intérieures
- Mesures lisibles dans le voyant du boîtier

Messfix



Teleskopmessstab Messfix Compact

Die besonders preisgünstige Version

- Analoganzeige zum Messen lichter Masse
- Auszugslänge am Sichtfenster ablesbar

Règle graduée télescopique Messfix Compact

La version particulièrement avantageuse

- Affichage analogique pour mesures intérieures
- Mesures lisibles dans le voyant du boîtier

Messfix Compact

Artikel Article	Messbereich m Capacité de mesure m	Teilung Graduation	Etui Étui	Artikel Article	Messbereich m Capacité de mesure m	Teilung Graduation	Etui Étui
180/1 Messfix	0.37 – 1	mm	inkl. inclus	580/5 Messfix	1.07 – 5	mm	inkl. inclus
280/2 Messfix	0.53 – 2	mm	inkl. inclus	380/3 Compact	0.60 – 3.04	mm	inkl. inclus
380/3 Messfix	0.70 – 3	mm	inkl. inclus	580/5 Compact	0.91 – 5.01	mm	inkl. inclus
480/4 Messfix	0.86 – 4	mm	inkl. inclus				

Änderungen vorbehalten Modifications réservées



Einfaches Ablesen am Sichtfenster
Lecture simple dans le voyant

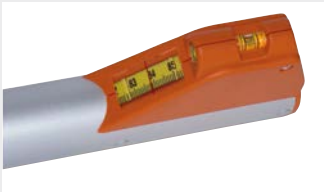

Messfix Compact

Nedo mEsstronic 2 ist die neue Generation digitaler Teleskop-Messstäbe zum Messen lichter Masse im Innenausbau.

Integrierte Bluetooth-Schnittstelle und grosses, beleuchtetes Display

Nedo mEsstronic 2 est la nouvelle génération de mètres télescopiques numériques pour la prise de mesures de dimensions libres à l'intérieur.

Interface Bluetooth intégrée, en écran éclairé de grande taille



Teleskopmessstab Messfix S
Der universelle Helfer auf der Baustelle

- Anzeigehäuse in ergonomischer Gürtelhöhe
- Längs- und Dosenlibelle integriert
- Im Etui mit praktischem Tragegurt

Règle graduée télescopique Messfix S

L'aide universelle sur le chantier

- Boîtier d'affichage à la hauteur ergonomique de la ceinture
- Fioles longitudinale et sphérique intégrées
- Sous étui avec ceinture pratique

Messfix S



Messtronic 2.0 mit Bluetooth 583/3 2.0, 585/8 2.0

- Bluetooth-Schnittstelle zur Übertragung von Messwerten
- Bluetooth 5.2 LE
- Kompatibel mit iOS, Android und Windows
- Beleuchtetes Display
- Hold-Funktion zum Festhalten von Messwerten
- Integrierte Libellen für horizontalen und vertikalen Einsatz

Messtronic 2.0 avec Bluetooth 583/3 2.0, 585/8 2.0

- Interface Bluetooth pour transmission des valeurs mesurées
- Bluetooth 5.2 LE
- Compatible avec iOS, Android et Windows
- Écran éclairé
- Fonction de maintien («hold») pour conserver une valeur mesurée
- Nivelles intégrées pour utilisation à l'horizontale et à la verticale

Messtronic Easy

Artikel Article	Messbereich m Capacité de mesure m	Teilung Graduation	Etui Étui	Artikel Article	Messbereich m Capacité de mesure m	Teilung Graduation	Etui Étui
580/S5 m. Etui	1.03 – 5	mm	inkl. <i>inclus</i>	583/3 2.0	0.70 – 3.0	mm/inch	inkl. <i>inclus</i>
680/S6 m. Etui	1.20 – 6	mm	inkl. <i>inclus</i>	585/5 2.0	1.05 – 5.0	mm/inch	inkl. <i>inclus</i>
880/S8 m. Etui	1.53 – 8	mm	inkl. <i>inclus</i>	-	-	-	-
				-	-	-	-

Änderungen vorbehalten *Modifications réservées*

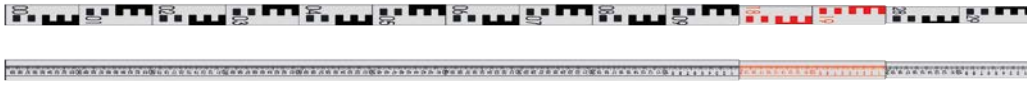

Teleskopmeter Nivellierfix 374/375

Aus Aluminium-Rechteckprofil

- Teilung durch Eloxalschicht besonders gegen Abrieb geschützt
- Stufenlos ausziehbar, rastet bei vollen Metern ein
- Rastknöpfe ersetzbar

Mètre télescopique Nivellierfix 374/375

En profilé d'aluminium rectangulaire

- Graduation protégée en particulier contre l'abrasion par une couche anodisée
- Extensible en continu, prend l'encoche aux mètres pleins
- Boutons d'encoche remplaçables

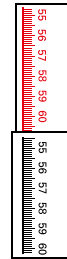

374/375



Teleskopmeter 340/4 und 340/5

- Stufenlos ausziehbar, rastet bei vollen Metern ein
- Durchgehende mm-Teilung, am Lattenschuh mit 0 beginnend
- Geeignet in Verbindung mit Nivellieren oder Lasern
- Inkl. Libelle
- Inkl. Etui

Mètre télescopique 340/4 et 340/5

- Extensible en continu, prend l'encoche aux mètres pleins
- Graduation continue en mm, commençant par 0 au sabot
- Convient pour le nivelage ou les lasers
- Inclus fiole
- Avec étui

340/5



Etui von GFK
Étui en mat. plastique renforcée à la fibre de verre

Artikel Article	Messbereich m Capacité de mesure m	Teilung Graduation	Artikel Article	Messbereich m Capacité de mesure m	Teilung Graduation
374/4	1.20 – 4	mm/E-Teilung Graduation en mm	340/4	1.19 – 4	mm/E-Teilung Graduation en mm
375/5	1.20 – 5	mm/E-Teilung Graduation en mm	340/5	1.22 – 5	mm/E-Teilung Graduation en mm
ETUI-372	zu pour 374/375	aus Segeltuch en toile à voile	ETUI-355	zu pour 344/345	aus Segeltuch en toile à voile

Änderungen vorbehalten Modifications réservées



GFK-Nivellierlatte 345815/870100

- Nahezu unverwüslliche GFK-Profile
- Überstehende Profilkante schützt die Teilung
- Geignet für Nivellements in der Nähe von Stromleitungen und Eisenbahntrassen
- In trockenem Zustand nicht leitend
- Inkl. Etui

Mètre à niveler renforcé aux fibres de verre 345815/870100

- Profilés en mat. plastique RFV pratiquement indestructibles
- L'arête du profil dépasse et protège la graduation
- Convient pour des nivellements à proximité de lignes électriques et de voies ferrées
- Non conducteur à l'état sec
- Avec étui

345815



345815

Artikel Article	Länge eingeschoben m Longueur en position rétractée m	Messbereich m Capacité de mesure m	Teilung Rückseite Graduation au verso	Gewicht kg Poids kg
345815 mit Libelle/avec fiole	1.23	5.00	Teilung Graduation 1	2.7
870100 ohne Libelle/sans fiole	1.68	7.60	Teilung Graduation 1	3.2

Änderungen vorbehalten Modifications réservées



Nivelliermeter aus Holz

- Buchenholz
- Mit starken Federn und verdeckten Nieten
- Messing-Endkappen
- Teilungsbild aufrecht
- Millimeterteilung eichfähig nach EG III

Mètre à niveler en bois

- Bois de hêtre
- Avec ressorts solides et rivets invisibles
- Extrémités à ferrure en laiton
- Affichée à la verticale
- Graduation en mm admise à l'homologation selon CE III

1501/3

Artikel Article	Länge m Longueur m	Anzahl Glieder Nombre de branches	Gliederlänge cm Longueur des branches cm	Teilung Graduation
1500/2	2	6 1/2	37.3	mm/E-Teilung Graduation en mm
1501/3	3	10	37.3	mm/E-Teilung Graduation en mm
6863/3	3	6	57.3	mm/mm-Teilung Graduation mm/mm
6864/4	4	8	57.3	mm/mm-Teilung Graduation mm/mm
6989/2	2	4	57.3	mm/E-Teilung Graduation en mm
6990/3	3	6	57.3	mm/E-Teilung Graduation en mm
6991/4	4	8	57.3	mm/E-Teilung Graduation en mm

Änderungen vorbehalten Modifications réservées

Winkelmessgeräte

Für jede Anwendung die richtige Lösung

Mesures d'angles

La bonne solution pour chaque application

Winkelmessgeräte
Mesures d'angles



405100, 405120

Digitaler Winkelmesser Winkeltronic Easy 405100, 405120

Der optimale Helfer im Innenausbau

- Messgenauigkeit $\pm 0.2^\circ$
- Hold-Funktion zum Festhalten eines Messwerts
- Nullung in jeder beliebigen Stellung der Schenkel möglich
- Integrierte Horizontal- und Vertikallibelle
- Aussen- und Innenwinkelmessung möglich
- Abschaltautomatik deaktivierbar
- Serienmässig mit Etui
- Stromversorgung: 2 x 1.5 V (AA) Batterien oder 2 x 1.2 V Akkus

Goniomètre numérique Winkeltronic Easy 405100, 405120

L'aide optimale dans l'aménagement intérieur

- Précision de mesure $\pm 0.2^\circ$
- Fonction Hold pour maintenir une mesure affichée
- Remise à zéro possible dans n'importe quelle position des branches
- Fioles horizontales et verticales intégrées
- Mesure des angles intérieurs et extérieurs
- Arrêt automatique désactivable
- Livré de série avec étui
- Alimentation: piles 2 x 1.5 V (AA) ou piles rechargeables 2 x 1.2 V



Highlights der Serie Winkeltronic von Nedo:

- „Hold“-Funktion für Messungen an ungünstigen Lagen
- Nullung in jeder beliebigen Stellung der Schenkel möglich
- Integrierte Horizontal- und Vertikallibelle

Atouts de la série Winkeltronic de Nedo:

- Fonction «Hold» pour mesurer dans des situations défavorables
- Remise à zéro possible dans n'importe quelle position des branches
- Fioles horizontales et verticales intégrées



Digitale Anzeige
Affichage numérique

Artikel Article	Schenkellänge mm Longueur des bras mm	Auflösung Résolution	Messbereich Capacité de mesure	Artikel Article	Schenkellänge mm Longueur des bras mm	Auflösung Résolution	Messbereich Capacité de mesure
405100	400	0.1°	0 – 200°	405120	600	0.1°	0 – 200°

Änderungen vorbehalten / Modifications réservées



405216, 405316,
405317

**Digitaler Winkelmesser
Winkeltronic
405216, 405316, 405317**

Die Premiumklasse!

- Mit Beleuchtung
- Messgenauigkeit $\pm 0.05^\circ$
- Abschaltautomatik nach ca. 3 Min.
- Hold-Funktion zum Festhalten eines Messwerts
- Nullung in jeder beliebigen Stellung der Schenkel möglich
- Integrierte Horizontal- und Vertikallibelle
- Serienmässig mit Hülle
- Stromversorgung: 4 x 1.5 V (AA) Batterien oder 4 x 1.2 V Akkus

**Goniomètre numérique
Winkeltronic
405216, 405316, 405317**

La classe supérieure!

- Éclairage de l'écran
- Précision de mesure $\pm 0.05^\circ$
- Arrêt automatique après env. 3 min.
- Fonction Hold pour maintenir une mesure affichée
- Remise à zéro possible dans n'importe quelle position des branches
- Fioles horizontales et verticales intégrées
- Livré avec étui
- Alimentation: piles 4 x 1.5 (AA) ou piles rechargeables 4 x 1.2 V



Artikel Article	Schenkellänge mm Longueur des bras mm	Auflösung Résolution	Messbereich Capacité de mesure	Artikel Article	Schenkellänge mm Longueur des bras mm	Auflösung Résolution	Messbereich Capacité de mesure
405216	450	0.05°	0 – 352°	405317	750	0.05°	0 – 355°
405316	600	0.05°	0 – 355°				

Änderungen vorbehalten Modifications réservées

**Laser-Winkelmesser
LaserWinkeltronic
460612/460613**

Lasertechnik plus Winkeltronic-Technologie!

- Auflösung: 0.1°
- Messgenauigkeit ± 0.1°
- Stromversorgung: 4 x 1.5 V (AA)

Laser:

- Laserklasse 2
- Sichtbarer, rot leuchtender Lichtstrahl, Wellenlänge 635 nm
- Strahldurchmesser 6 mm
- Reichweite: ca. 20 m
- Genauigkeit: ± 0.5 mm/m
- Stromversorgung: 2 x 1.5 V (AAA)

**Goniomètre Laser
Winkeltronic
460612/460613**

La technique laser plus la technologie Winkeltronic

- Résolution: 0.1°
- Précision de mesure ± 0.1°
- Alimentation: 4 x 1.5 V (AA)

Laser:

- Classe laser 2
- Rayon lumineux rouge visible, Longueur d'onde 635 nm
- Diamètre du rayon 6 mm
- Portée: env. 20 m
- Précision: ± 0.5 mm/m
- Alimentation: 2 x 1.5 V (AAA)



460613

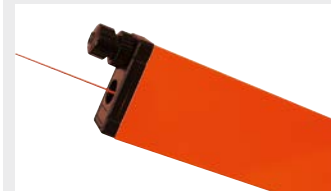

460612/460613 mit Lasertechnik
460612/460613 avec technique laser

Artikel Article	Schenkellänge mm Longueur des bras mm	Lasermodule Modules laser	Auflösung Résolution	Messbereich Capacité de mesure	Etui Étui
460612	605	2	0.1°	0 – 360°	Option Option
460613	605	1	0.1°	0 – 360°	Option Option

Änderungen vorbehalten / Modifications réservées



400, 500



450, 505

**Analoger Winkelmesser
Winkelfix 400, 450, 500,
505**

Winkelgrade schnell und exakt ablesen

- Gut lesbare Analoganzeige
- Ablesemöglichkeit: ± 0.5°
- Genauigkeit: ± 0.25°
- Mit Klemmschraube
- 2 integrierte Wasserwaagen (horizontal und vertikal)
- Zuverlässig, robust und handlich – tausendfach bewährt

**Rapporteur d'angle
analogique Winkelfix 400,
450, 500, 505**

Pour lire les degrés des angles vite et avec précision

- Affichage analogique très lisible
- Précision de lecture: ± 0.5°
- Précision: ± 0.25°
- Avec vis de blocage
- 2 niveaux à bulle intégrés (horizontal et vertical)
- Fiable, robuste et pratique: a fait ses preuves des milliers de fois

Artikel Article	Schenkellänge mm Longueur des bras mm	Auflösung Résolution	Messbereich Capacité de mesure	Zirkelspitzen Points cardinaux	Etui Étui
400	305	0.25°	0 – 180°	–	inkl. incl.
450	430	0.25°	0 – 180°	–	inkl. incl.
500	600	0.25°	0 – 180°	ja oui	inkl. incl.
505	600	0.25°	0 – 180°	–	inkl. incl.

Änderungen vorbehalten / Modifications réservées

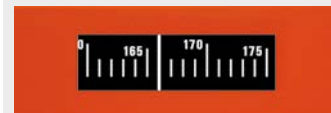

Analoge Anzeige
Affichage analogique

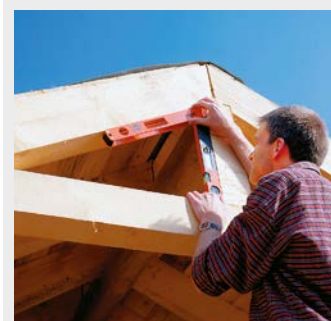

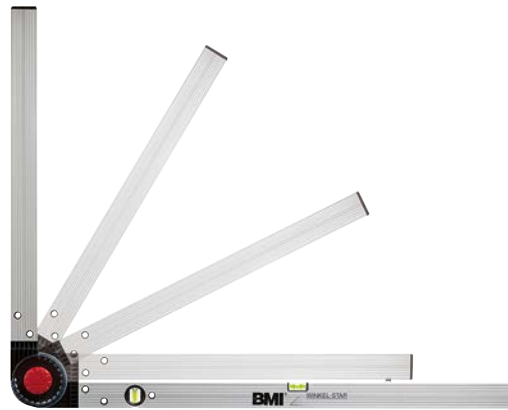

Bauwinkel 715

Mit Handrad zum Einstellen der Arretierung

- Robuster, zusammenklappbarer Bauwinkel
- Stufenloses Übertragen oder Abnehmen von 0° bis 270°
- In 15°-Schritten können die Winkel fest arretiert werden
- Eingebaute Libelle: Auch als Wasserwaage verwendbar

Équerre 715

Avec volant pour ajuster le blocage

- Équerre pliante robuste
- Pour rapporter ou mesurer en continu des valeurs d'angles de 0° à 270°
- Les valeurs peuvent être bloquées tous les 15°
- Fiole incorporée: également utilisable comme niveau à bulle

715

715/100-200
Nicht mehr lieferbar
Plus disponible

Artikel Article	Kurzer/langer Schenkel cm Branche courte/longue cm	Messbereich Capacité de mesure	Artikel Article	Kurzer/langer Schenkel cm Branche courte/longue cm	Messbereich Capacité de mesure
715/60-80	60/80	0 – 270°	715/100-150	100/150	0 – 270°
715/60-120	60/120	0 – 270°	715/100-200	100/200	0 – 270°

Änderungen vorbehalten / Modifications réservées



Schreiner- und Gehrungswinkel 716

Der passt in jede Werkzeugtasche!

- Klappwinkel mit 8 festen Einrastungen: 0°, 22.5°, 45°, 67.5°, 90°, 112.5°, 135° und 157.5°
- Dauerhafte Genauigkeit ± 0.05° = 1 mm/m
- Schenkel aus eloxiertem Aluminium
- Klinge aus rostfreiem Stahl
- Skalen beidseitig geätzt

Fausse équerre de menuisier et équerre à onglets 716

Trouve place dans toutes les sacoches

- Articulée, avec 8 positions fixes à encoches: 0°, 22.5°, 45°, 67.5°, 90°, 112.5°, 135° et 157.5°
- Précision durable ± 0.05° = 1 mm/m
- Branches en aluminium anodisé
- Lame en acier inoxydable
- Graduations corrodées sur les deux faces

716

Artikel Article	Klingenlänge mm Longueur des lames mm	Schenkellänge mm Longueur des bras mm	Artikel Article	Klingenlänge mm Longueur des lames mm	Schenkellänge mm Longueur des bras mm
716/200	200	80	716/400	400	150
716/300	300	120			

Änderungen vorbehalten / Modifications réservées

**Maurer und Schlosserwinkel
911/911A**

- Spezialstahl
- Gleichstark, auf 90 Grad gerichtet
- Oberfläche verzinkt
- 911 ohne Anschlag
- 911 A mit Anschlag
- Made in Germany

**Équerre d'ajusteur en acier
normal zingué 911/911A**

- Acier spécial
- De même force, dressé à 90 degrés
- Surface zinguée
- 911 sans chapeau
- 911 A avec chapeau
- Made in Germany

Artikel Article	Länge mm Longueur mm
911/100	100/70
911/150	150/100
911/200	200/130
911/250	250/160
911/300	300/180
911/400	400/230
911/500	500/280
911/600	600/330
911/750	750/375
911/1000	1000/500

Artikel Article	Länge mm Longueur mm
911A/100	100/70
911A/150	150/100
911A/200	200/130
911A/250	250/160
911A/300	300/180
911A/400	400/230
911A/500	500/280
911A/600	600/330
911A/750	750/375
911A/1000	1000/500

Änderungen vorbehalten / Modifications réservées

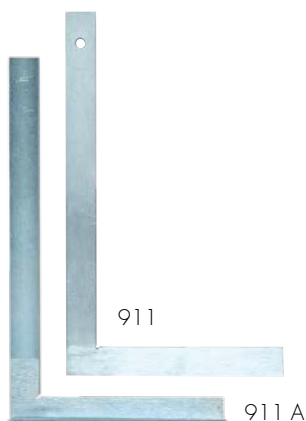

**Zimmermannswinkel
914/914 AL**

- Gehärteter Federbandstahl
- Oberfläche gelb pulverbeschichtet, dadurch rostgeschützt
- Beidseitige mm-Teilung auf dem langen Schenkel
- 35 mm breit
- 914 ohne Anreisslöcher
- 914 A mit Anreisslöchern
- Made in Germany

**Équerre de charpentier en
acier 914/914 AL**

- Acier à ressort trempé
- Thermolaqué jaune pour une protection antirouille
- Gradué en mm sur les deux faces de la branche longue
- 35 mm de largeur
- 914 sans trous de traçage
- 914 A avec trous de traçage
- Made in Germany

Artikel Article	Länge mm Longueur mm
914/700	700/300
914/800	800/320
914/1000	1000/380

Artikel Article	Länge mm Longueur mm
914AL/700	700/300
914AL/800	800/320
914AL/1000	1000/380

Änderungen vorbehalten / Modifications réservées

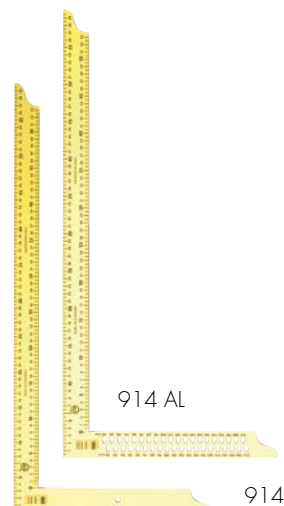

Genauigkeitstabelle nach EG Klasse I

Maximale Abweichung plus/minus für Stahlbandmasse Formel: $a + bL$ ($a = 0.1 \text{ mm}$; $b = 0.1 \text{ mm}$; L in Meter)

Table de précision selon CE classe I

Écart maximal plus/moins pour chevillères à ruban d'acier, formule: $a + bL$ ($a = 0.1 \text{ mm}$; $b = 0.1 \text{ mm}$; L en mètres)

m	0	10	20	30	40	50	60	70	80	90	100
0		1.1	2.1	3.1	4.1	5.1	6.1	7.1	8.1	9.1	10.1
1	0.2	1.2	2.2	3.2	4.2	5.2	6.2	7.2	8.2	9.2	
2	0.3	1.3	2.3	3.3	4.3	5.3	6.3	7.3	8.3	9.3	
3	0.4	1.4	2.4	3.4	4.4	5.4	6.4	7.4	8.4	9.4	
4	0.5	1.5	2.5	3.5	4.5	5.5	6.5	7.5	8.5	9.5	
5	0.6	1.6	2.6	3.6	4.6	5.6	6.6	7.6	8.6	9.6	
6	0.7	1.7	2.7	3.7	4.7	5.7	6.7	7.7	8.7	9.7	
7	0.8	1.8	2.8	3.8	4.8	5.8	6.8	7.8	8.8	9.8	
8	0.9	1.9	2.9	3.9	4.9	5.9	6.9	7.9	8.9	9.9	
9	1.0	2.0	3.0	4.0	5.0	6.0	7.0	8.0	9.0	10.0	

Genauigkeitstabelle nach EG Klasse II

Maximale Abweichung plus/minus für Stahlbandmasse Formel: $a + bL$ ($a = 0.3 \text{ mm}$; $b = 0.2 \text{ mm}$; L in Meter)

Table de précision selon CE classe II

Écart maximal plus/moins pour chevillères à ruban d'acier, formule: $a + bL$ ($a = 0.3 \text{ mm}$; $b = 0.2 \text{ mm}$; L en mètres)

m	0	10	20	30	40	50	60	70	80	90	100
0		2.3	4.3	6.3	8.3	10.3	12.3	14.3	16.3	18.3	20.3
1	0.5	2.5	4.5	6.5	8.5	10.5	12.5	14.5	16.5	18.5	
2	0.7	2.7	4.7	6.7	8.7	10.7	12.7	14.7	16.7	18.7	
3	0.9	2.9	4.9	6.9	8.9	10.9	12.9	14.9	16.9	18.9	
4	1.1	3.1	5.1	7.1	9.1	11.1	13.1	15.1	17.1	19.1	
5	1.3	3.3	5.3	7.3	9.3	11.3	13.3	15.3	17.3	19.3	
6	1.5	3.5	5.5	7.5	9.5	11.5	13.5	15.5	17.5	19.5	
7	1.7	3.7	5.7	7.7	9.7	11.7	13.7	15.7	17.7	19.7	
8	1.9	3.9	5.9	7.9	9.9	11.9	13.9	15.9	17.9	19.9	
9	2.1	4.1	6.1	8.1	10.1	12.1	14.1	16.1	18.1	20.1	

Genauigkeitstabelle nach EG Klasse III

Table de précision selon CE classe III

m	0.5	1	1.5	2	3	5	10	20	25	30	50	100
	1.0	1.0	1.4	1.4	1.8	2.6	4.6	8.6	10.6	12.6	20.6	40.6

FRIEDRICH RICHTER Messwerkzeugfabrik GmbH & Co KG
Postfach 63 95467 Speichersdorf / Germany
Hauptstraße 5-9 95467 Speichersdorf / Germany
Tel. 09275 / 982-0 Fax 09275 / 982-50

Richter
Messwerkzeuge
Measuring tools
« seit 1920 »
Made in Germany

Werkprüfschein Nr.: 2.119

Artikel:	Stahlbandmaß in Kapsel
Typ No.:	308 GP / 20 m Kl. II
Material:	C-Stahl, gelackiert
Maßteilung	Vorderseite: mm Rückseite: --
Belastung:	50 N
Maßbandfang:	"A"
Genauigkeit:	Klasse II nach EG Richtlinie über verkörperte Längenmaße /73/362/EWG mit der 1. Anpassung durch die Richtlinie 78/629/EWG und der 2. Anpassung durch die Richtlinie 85/146/EWG
Bezeichnung:	It. EG Vorschrift 1.5.2 <input checked="" type="checkbox"/> Strichmaß - Begrenzungsmarken werden durch 2 Teilstriche gebildet <input type="checkbox"/> Strichmaß - 1 Begrenzungsmarke wird durch einen Strich, die andere wird durch eine Fläche gebildet
Fehlergrenzen:	It. Tabelle 7.1 $a + bL$ ($a = 0.3 \text{ mm}$, $b = 0.2 \text{ mm}$, $L = \text{Länge in m}$)
Prüfmethode:	Geprüft wurde durch vergleichen des Maßbandes mit einem Kontrollmaß, das nach dem, durch die PTB in Braunschweig geprüften Normal markiert wurde. Das Normal trägt das amtliche Zeichen 212 PTB 70. Die Fehler des Normals wurden entsprechend berücksichtigt.
Ausdehnungskoeffizienten:	<input checked="" type="checkbox"/> Kohlenstoffstahl - 11.5×10^{-6} m per Grad Celsius <input type="checkbox"/> nichtrostender Stahl - 10.2×10^{-6} m per Grad Celsius
Abweichungen:	Die Abweichungen sind in + oder - zum jeweiligen Meterwert angegeben. "-+" vor dem Wert bedeutet, das kontrollierte Bandmaß ist zu lang "--" vor dem Wert bedeutet, das kontrollierte Bandmaß ist zu kurz
Die Unsicherheit der Fehlerbestimmung beträgt +/- 0.2 mm	
Fehlerbestimmung beiliegendes Messprotokoll	

Datum: 9.10.2014 Prüfer: Unterschrift

Messprotokoll
Laserwegmesssystem ZLM

Messobjekt: 2.119 Blatt: 1 von: 1

Datum: 9.10.2014
Uhrzeit: 10:05:17
Bearbeiter:
Messgerät: ZLM Weg

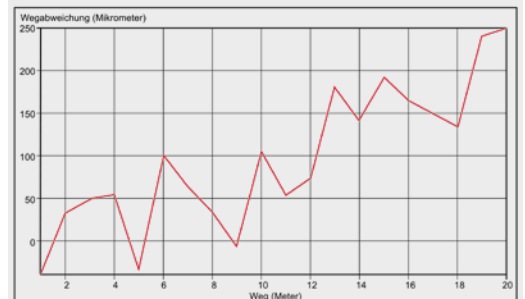

Bleistifte

Sicher anzeichnen und markieren

Crayons

Pour tracer et marquer sûrement



Multigraph-Stift

Schreibt auf allen Flächen!

- Dreieckig, gespitzt
- Spezielle Graphitmine
- Weiss mit schwarzer Tauchkappe

Crayon multigraph

Écrit sur toutes les surfaces!

- Triangulaire, taillé
- Mine en graphite spécial
- Blanc à capuchon noir

Multigraph-Stift

Crayon Multigraph



Blei-Kopierstift

Für nasses Holz!

- Eckig-oval, ungespitzt
- 2/3 Blei- und 1/3 Kopiermine
- Blau

Crayon à copier au plomb

Pour bois mouillé!

- Angulé-ovale, non taillé
- 2/3 mine de plomb et 1/3 mine à copier
- Bleu

Blei-Kopierstift

Crayon à copier au plomb



Steinhauerstift

Für Stein und Beton!

- Oval, ungespitzt
- Hart, 6H
- Weiss

Crayons de tailleurs de pierre

Pour la pierre et le béton

- Ovale non taillé
- Dur, 6H
- Blanc

Steinhauerstift

Crayons de tailleurs de pierre



Zimmermannsbleistifte

Für trockenes Holz!

- Eckig-oval, ungespitzt
- Mittelhart
- Rot, Weiss, Gelb, Grün, Blau

Crayons de charpentiers

Pour le bois sec!

- Angulé-ovale, non taillé
- Mi-dur
- Rouge, blanc, jaune, vert, bleu

Zimmermannsbleistifte

Crayons de charpentiers

Artikel Article	Länge cm Longueur cm	Farbe Couleur	Verpackung à Emballage à
Multigraphstifte Crayons Multigraph	24	Weiss-Schwarz blanc-noir	144
Blei-Kopierstifte Crayon à copier au plomb	24	Blau bleu	144
Steinhauerstifte Crayons de tailleurs de pierre	24	Weiss blanc	144
Zimmermannsbleistifte Crayons de charpentiers	24	Weiss, Rot, Blau, Gelb, Grün blanc, rouge, bleu, jaune, vert	144

Änderungen vorbehalten Modifications réservées



Die Zimmermannsbleistifte eignen sich sehr gut als Werbeträger und bieten eine attraktive Werbefläche für Ihren Aufdruck.

Wir beraten Sie gerne!

Les crayons de charpentiers conviennent très bien comme supports publicitaires et offrent une surface attractive pour imprimer votre message.

Nous vous conseillons volontiers!



Alle Rieffel-Bleistifte sind aus europäischem Lindenholz gefertigt
Tous les crayons Rieffel sont en tilleul européen

Highlights der Kunststoff-Schieblehren von Longlife®:

- Nichtmetallischer Hightech-Werkstoff mit 60 % Fiberglasanteil
- Schweizer Präzision
- Komplett ohne Schmierstoffe, die im Labor oder in der Medizintechnik stören könnten
- Sehr geringes Gewicht von unter 50 g

Atouts des pieds à coulisse de Longlife®

- Matériau non-métallique haute technologie avec 60 % de fibre de verre
- Précision suisse
- Entièrement exempt de lubrifiants qui pourraient gêner dans le laboratoire ou la technique médicale
- Poids très faible inférieure à 50 g



Als Sondervariante speziell für den Einsatz bei Entwicklung und Qualitätskontrolle von elektronischen Bauteilen als elektrostatisch ableitfähige Kunststoffschieblehre dialMax® ESD – einzigartig!

Variante spéciale conçue pour l'utilisation dans le développement et le contrôle de la qualité de composants électroniques comme pied à coulisse dissipateur d'électricité statique dialMax® ESD – unique en son genre!



2991 Set

Schieblehren

High-Tech Kunststoff für überall, wo Stahlschieblehren Ihre Grenzen haben

Pieds à coulisse

Mat, plastique haute technologie pour toutes les applications où les pieds à coulisse en acier se heurtent à leurs limites

Mini Schieblehre Pocket Slide 6991

- Glasfaserverstärkt
- mm-Teilung

Mini-pied à coulisse Pocket-Slide 6991

- Renforcé aux fibres de verre
- Graduation en mm



6991

Mechanische Nonius-Schieblehre 2901 caliMax®

Für Aussen-, Innen-, Tiefen- und Anschlagmessungen

- Ablesung 0.1 mm, Genauigkeit entspricht DIN 862
- Noniuslänge 150 mm, auflösend in mm und Zoll
- Nonius-Skala in grün sorgt für guten Kontrast beim Ablesen
- In Stecktaschen-Verpackung

Pied à coulisse mécanique à vernier 2901 caliMax®

Pour mesures extérieures, intérieures, de profondeur et en butée

- Précision de lecture 0.1 mm, La précision correspond à DIN 862
- Longueur du vernier 150 mm, gradué en mm et en pouces
- Le vernier vert offre un bon contraste à la lecture
- Emballé dans une pochette



2901

Uhren-Schieblehre dialMax® 2921

Ideal für Schule, Werkstatt und Beruf

- Ablesung 0.1 mm, Genauigkeit entspricht DIN 862
- Messuhr Ø 35 mm
- Stossgesicherte, auf Null einstellbare Messuhr
- Blendfreies Glas
- In praktischem Kunststoff-Etui

Pied à coulisse à cadran dialMax® 2921

Idéal pour l'école, l'atelier et la profession

- Précision de lecture 0.1 mm, la précision correspond à DIN 862
- Diamètre du cadran 35 mm
- Cadran antichoc avec fonction de remise à zéro
- Verre antireflets
- Sous étui pratique en mat. plastique



2921

Uhren-Schieblehre dialMax® ESD 2921

- Wie 2921, jedoch elektrostatisch ableitend
- ESD-Norm DIN EN 61340-5-1

Pied à coulisse à cadran dialMax® ESD 2921

- Comme 2921, mais avec dissipation électrostatique
- Norme ESD DIN EN 61340-5-1



2921 ESD

Uhren-Schieblehre dialMax® Set 2991

- Wie 2921, jedoch im Set mit Taschenmeter 1601 W

Pied à coulisse à cadran dialMax® Set 2991

- Comme 2921, mais en set avec le mètre de poche 1601 W

Digital-Schieblehre digiMax® 2001

- Messgenauigkeit 1/100 mm
- Umstellbar mm/Zoll
- 5-stelliges Digitaldisplay mit 7.5 mm hohen Ziffern
- Nullstellung in jeder Position möglich
- Schaltet sich bei Nichtgebrauch nach 5 Min. automatisch aus
- In praktischem Kunststoff-Etui
- Inkl. Batterie SR44

Pied à coulisse numérique digiMax® 2001

- Précision de mesure 1/100 mm
- Convertible mm/pouce
- Affichage numérique à 5 chiffres de 7.5 mm de haut
- Remise à zéro dans n'importe quelle position
- Arrêt automatique au bout de 5 minutes d'inactivité
- Sous étui pratique en mat. plastique
- Incl. pile SR44



2001

Artikel Article	Messbereich mm Plage de mesure mm	Genauigkeit mm Précision mm	Farbe Couleur
6991	85	1.0	Gelb jaune
2901	150	0.1	Schwarz noir
2921	150	0.1	Anthrazit anthracite
2921 ESD	150	0.1	Anthrazit anthracite
2991 Set	150	0.1	Anthrazit anthracite
2001	150	0.01	Schwarz noir

Änderungen vorbehalten / Modifications réservées

Cutter

Schneiden leicht und sicher gemacht

Cutter

Pour une coupe facile et sûre



Cutter-Messer mit 9 mm Abbrechklinge Favorit Cutter mini

Der kleine Cutter für den Schreibtisch

- Stabiles Metall-Druckgussgehäuse
- Scharfe Trapez-Abbrechklinge
- Sichere, automatische Arretierung in Metallschiene
- Clip mit Abbrechvorrichtung
- Gummierter Griffbereich für sichere Handhabung
- Farbe: Silber-Schwarz

Cutter avec lame de 9 mm sécable Cutter Favorit mini

Le petit cutter de bureau

- Corps solide en fonte métallique moulée sous pression
- Lame trapézoïdale tranchante sécable
- Blocage sûr et automatique dans glissière métallique
- Clip avec dispositif de rupture de lame
- Zone de préhension caoutchoutée pour un maniement sûr
- Couleur: argenté-noir

Favorit Cutter mini

Artikel Article	Klingenbreite mm Largeur de la lame			
Favorit Cutter mini	9	132	99	1

Änderungen vorbehalten / Modifications réservées



Cutter-Messer mit 18 mm Abbrechklinge Favorit Cutter maxi

Der grosse Cutter für den Schreibtisch

- Stabiles Metall-Druckgussgehäuse
- Scharfe Trapez-Abbrechklinge
- Sichere, automatische Arretierung in Metallschiene
- Clip mit Abbrechvorrichtung
- Gummierter Griffbereich für sichere Handhabung
- Farbe: Silber-Schwarz

Cutter avec lame de 18 mm sécable Cutter Favorit maxi

Le grand cutter de bureau

- Corps solide en fonte métallique moulée sous pression
- Lame trapézoïdale tranchante sécable
- Blocage sûr et automatique dans glissière métallique
- Clip avec dispositif de rupture de lame
- Zone de préhension caoutchoutée pour un maniement sûr
- Couleur: argenté-noir

Favorit Cutter maxi

Artikel Article	Klingenbreite mm Largeur de la lame			
Favorit Cutter maxi	18	155	158	1

Änderungen vorbehalten / Modifications réservées



**Cutter-Messer mit 9 mm
Abbrechklinge**
Do it Cutter K-400

Der Kleine für Haushalt und Hobby

- Metallgehäuse
- Scharfe Trapez-Abbrechklinge
- Arretierung in Metallschiene
- Schiebekopf
- Mit Clip zum Einhängen
- Farbe: Schwarz-Orange

**Cutter avec lame de 9 mm
sécable**
Cutter Do-it K-400

Le petit modèle pour le ménage et le bricolage

- Corps en métal
- Lame trapézoïdale tranchante sécable
- Blocage dans une glissière métallique
- Tête à glissière
- Clip de fixation
- Couleur: noir-orange

Do it Cutter K-400

Artikel Article	Klingenbreite mm Largeur de la lame			
Do it Cutter K-400	9	135	31	1

Änderungen vorbehalten / Modifications réservées



**Cutter-Messer mit 18 mm
Abbrechklinge**
Do it Cutter K-2004

Der Grosse für Haushalt und Hobby

- Metallgehäuse
- Scharfe Trapez-Abbrechklinge
- Feststeller und Schiebekopf
- Farbe: Silber-Schwarz

**Cutter avec lame de 18 mm
sécable**
Cutter do-it K-2004

Le grand modèle pour le ménage et le bricolage

- Corps en mat. plastique
- Lame trapézoïdale tranchante sécable
- Avec blocage et tête à glissière
- Couleur: argenté-noir

Do it Cutter K-2004

Artikel Article	Klingenbreite mm Largeur de la lame			
Do it Cutter K-2004	18	155	127	1

Änderungen vorbehalten / Modifications réservées



EK-900

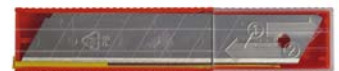

EK-910

Ersatz-Abbrechklingen

- Kunststoffgehäuse
- 10 Stk.

Lames sécables de rechange

- Étui en mat. plastique
- 10 pièces

Artikel Article	Klingenbreite mm Largeur de la lame		Information Information
EK-900	9	1	im Kunststoffspender à 10 Stk. Distributeur en mat. plastique à 10 pièces
EK-910	18	1	im Kunststoffspender à 10 Stk. Distributeur en mat. plastique à 10 pièces

Änderungen vorbehalten / Modifications réservées

Werkzeugtaschen und -koffer:
Werkzeuge mit einem Griff PARAT!

Sacoches et valises à outils:
Outillage prêt en un tour de main!

Werkzeugkoffer, Taschenlampen
Valises à outils, lampes de poche



Wir sind stolz darauf, Ihnen mit dem PARAT-Sortiment Spitzenerzeugnisse im Bereich Werkzeugkoffer und -taschen anbieten zu können. Wie kein anderer Name steht PARAT für die perfekte Kombination von innovativer Technik und traditioneller Wertarbeit. Wenn Sie auf der Suche sind nach einer robusten, langlebigen und in jeder Hinsicht praktischen Aufbewahrungslösung für ihre Werkzeuge – hier werden Sie sicher fündig! Ob Werkzeugkoffer mit und ohne Rollen, Werkzeugtaschen von ganz klein bis sehr gross: Auf den folgenden Seiten erleben Sie die ungewöhnliche Vielfalt an Möglichkeiten, Ihr Werkzeug immer mit einem Griff PARAT zu haben! Das Unternehmen PARAT ist zertifiziert nach DIN EN ISO 9001, QS 9000, VDA 6.1, Umweltnorm DIN EN ISO 14001.

Nous sommes fiers de pouvoir vous offrir, sous la marque PARAT, un assortiment de produits haut de gamme du secteur des valises et des sacoches à outils. La marque PARAT représente comme nulle autre le mariage parfait entre la technique innovatrice et le travail de qualité traditionnel. Si vous cherchez une solution robuste, durable et pratique sous tous les rapports pour ranger vos outils, vous la trouverez sûrement ici! Que ce soient des valises à outils avec ou sans roulettes, des sacoches de la plus petite à la plus grande, aux pages suivantes vous découvrirez d'innombrables possibilités inhabituelles de ranger vos outils de façon à les avoir toujours prêts en un tour de main! L'entreprise PARAT est certifiée selon DIN EN ISO 9001, QS 9000, VDA 6.1, norme environnementale DIN EN ISO 14001.

Werkzeugkoffer, Taschenlampen	Valises à outils, lampes de poche	66
Rollenkoffer	Valises à roulettes	67
Werkzeugkoffer	Valises à outils	69
Werkzeugtaschen	Sacoches à outils	85
Gürteltaschen	Porte-outil de ceinture	95
Werkzeugboxen	Boîte à outils	97
Notebook- und Pilotenkoffer	Mallettes pour pilotes et attaché-cases	100
Zubehör	Accessoires	103
Taschenlampen	Lampes de poche	108
Zubehör	Accessoires	114

Besuchen Sie uns unter www.rieffel.ch!

Hier finden Sie das komplette Sortiment an PARAT Werkzeugtaschen und -koffer.

Visitez nous sous www.rieffel.ch!

Vous trouverez ici tout la gamme de Sacoches et valises à outils PARAT.

Highlights der Serie Classic:

- 4-fach Teleskopauszug aus pulverbeschichtetem Aluminium mit bis zu 1.150 mm Auszugshöhe
- Gummierte, gelagerte, grosse Laufrollen
- Breiter Radstand, kippstabil
- Flugtaugliche Kofferschalen aus X-ABS-Kunststoff
- Bis 30 kg belastbar
- Strapazierfähige Werkzeugtafeln aus Con-Pearl®
- Individuell bestückbares Werkzeughalter-System CP-7 oder genähte Einsteckfächer

Atouts de la série Classic:

- Poignée télescopique 4 crans en alu thermolaqué, hauteur max. 1.150 mm
- Grandes roulettes caoutchoutées à roulements à billes
- Empattement large, antibasculement
- Coques robustes en X-ABS, approprié pour les avions
- Charge max. 30 kg
- Panneaux à outils résistants en Con-Pearl®
- Porte-outils système CP-7 équipé individuellement ou poches cousues



Werkzeugtafeln aus Con-Pearl®: Unempfindlich und sehr strapazierfähig
Panneaux à outils en Con-Pearl®: insensibles et résistants à l'usure



Lange Bodenschale: Auch grössere Werkzeuge finden Platz
Bac inférieur long: place pour des outils de grande taille

Rollenkoffer Serie Classic

Macht was her und rollt was weg!

Valises à roulettes Série Classic

Présentent bien et déplacent du volume!



Rollenkoffer Classic 589.500-171*

King Size Roll CP-7

- 2 Werkzeugtafeln und 1 Abdeckplatte mit 4 CP-7 Werkzeughaltern (1 x Ø 26 mm, 1 x Ø 15 mm, 2 x Ø 11 mm)
- 1 Bodenschale mit Abdeckplatte, 88 mm hoch, frei unterteilbar
- Dokumentenfach im Deckel mit 2 Visitenkartenfächern und 2 Stiftschlaufen

Valise à roulettes Classic 589.500-171*

King Size Roll CP-7

- 2 panneaux à outils et 1 couvercle à 4 porte-outils CP-7 (1 x Ø 26 mm, 1 x Ø 15 mm, 2 x Ø 11 mm)
- Bac inférieure avec couvercle, 88 mm de hauteur, modulable
- Poche à documents dans le couvercle avec 2 pochettes à cartes de visites et 2 boucles pour stylos

Artikel Article	Masse mm Mesures mm			Farbe Couleur	Material Materiau	Gewicht Poids	Volumen Volume
	Höhe Hauteur	Breite Largeur	Tiefe Profondeur				
589.500-171	360	470	200	Schwarz noir	X-ABS X-ABS	7.80	35

*Leer, ohne Inhalt vide, sans outils

Zubehör siehe Seite 103 Accessoires voir page 103

Änderungen vorbehalten Modifications réservées

Rollenkoffer
Valises à roulettes

Rollenkoffer Classic
489.500.171*

King Size Roll

- 1 Werkzeugtafel mit 25 Einsteckfächern und 1 Klemmfach 400 mm
- 1 Werkzeugtafel mit 10 Einsteckfächern
- 1 Abdeckplatte mit 15 Einsteckfächern und 1 Klemmfach 400 mm
- 1 Bodenschale mit Abdeckplatte, 88 mm hoch, frei unterteilbar
- 1 Dokumentenfach im Deckel

Valise à roulettes Classic
489.500.171*

King Size Roll

- 1 panneau à 25 poches à outils et 1 poche à documents 400 mm
- 1 panneau à 10 poches à outils
- 1 couvercle à 15 poches à outils et 1 poche à documents 400 mm
- 1 bac inférieur avec couvercle, hauteur 88 mm, modulable
- 1 poche à documents dans le couvercle



Rollenkoffer Classic
489.600-171*

King Size-Plus Roll

- 1 Werkzeugtafel mit 31 Einsteckfächern
- 1 Werkzeugtafel mit 12 Einsteckfächern
- 1 Abdeckplatte mit 19 Einsteckfächern und 1 Klemmfach 530 mm
- 1 Bodenschale mit 1 unterteilbaren Fach (540 x 88 (63) x 223 mm und 1 festen Fach (540 x 57 x 140 mm)
- Halteschlaufen für Wasserwaage
- 1 Dokumentenfach im Deckel

Valise à roulettes Classic
489.600-171*

King Size-Plus Roll

- 1 panneau à 31 poches à outils
- 1 panneau à 12 poches à outils
- 1 couvercle à 19 poches à outils et 1 poche à documents 530 mm
- 1 bac inférieur avec 1 compartiment modulable (540 x 88 (63) x 223 mm) et 1 compartiment fixe (540 x 57 x 140 mm)
- Boucles pour niveau d'eau
- 1 poche à documents dans le couvercle



Rollenkoffer Classic
489.610-171*

King Size-Plus Roll CP-7

- 2 Werkzeugtafeln und 1 Abdeckplatte mit 5 CP-7-Werkzeughaltern (2 x Ø 26 mm, 2 x Ø 15 mm, 1 x Ø 11 mm), 4 Werkzeugschlaufen und 2 Halteschlaufen für die Wasserwaage
- 1 Bodenschale mit 1 unterteilbaren Fach (540 x 88 (63) x 223 mm)
- 1 festes Fach (540 x 63 x 137 mm)
- 1 Dokumentenfach im Deckel

Valise à roulettes Classic
489.610-171*

King Size-Plus Roll CP-7

- 2 panneaux et 1 couvercle avec 5 porte-outils CP-7 (2 x Ø 26 mm, 2 x Ø 15 mm, 1 x Ø 11 mm), 4 boucles à outils et 2 boucles pour niveau d'eau
- Bac inférieur avec 1 casier modulable (540 x 88 (63) x 223 mm)
- 1 casier fixe (540 x 63 x 137 mm)
- 1 poche à documents dans le couvercle



Liegt gut in der Hand und lässt sich supereinfach öffnen: Griff mit Auslöseknopf
Tient bien en main et superfacile à ouvrir: poignée à bouton de déclenchement

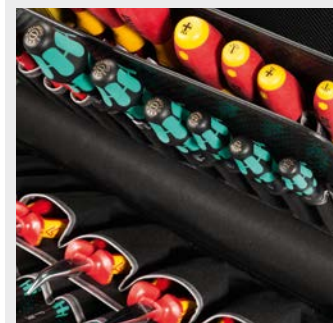

Bestens verarbeitet:
Genähte Einsteckfächer
Excellente finition:
poches à outils cousues

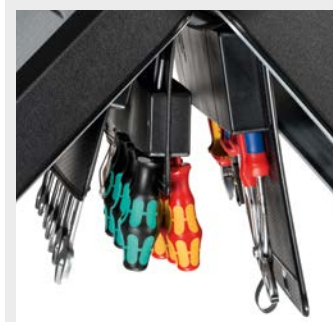

CP-7 hält das Werkzeug sogar über Kopf zuverlässig fest
Le porte-outils CP-7 retient les outils même si la valise se renverse

Artikel Article	Masse mm Mesures mm			Farbe Couleur	Material Materiau	Gewicht Poids	Volumen Volume
	Höhe Hauteur	Breite Largeur	Tiefe Profondeur				
489.500-171	360	470	200	Schwarz noir	X-ABS X-ABS	7.40	35
489.600-171	425	575	220	Schwarz noir	X-ABS X-ABS	9.40	54
489.610-171	425	575	220	Schwarz noir	X-ABS X-ABS	9.70	54

*Leer, ohne Inhalt vide, sans outils
Zubehör siehe Seite 103 Accessoires voir page 103

Änderungen vorbehalten Modifications réservées

Highlights der Serie Classic neo:

- 4-fach Teleskopauszug aus pulverbeschichtetem Aluminium mit 970 mm Auszugshöhe.
- Neue Rollen sorgen für gedämpften und komfortablen Transport bis 30 kg
- Platz für grosse Werkzeuge dank grossräumiger Bodenschale
- Strapazierfähige Werkzeugtafeln aus Con-Pearl®
- Rutschfeste Aussenschale aus X-ABS Kunststoff mit neuer Narbung

Atouts de la série Classic neo:

- Poignée télescopique à quadruple extension en aluminium thermolaqué de 970 mm de hauteur maximale.
- De nouvelles roulettes assurent un déplacement silencieux et confortable jusqu'à 30 kg.
- Coque inférieure spacieuse pour outils de grande taille.
- Panneaux à outils robustes en Con-Pearl®
- Coque extérieure en matière plastique X-ABS avec nouveau grain



Dank genähter Einsteckfächer sind die passenden Werkzeuge immer schnell griffbereit

Grâce aux poches à outils cousues, les outils appropriés sont toujours vite à portée de main



Neues Design: Kofferschale mit integriertem Trolley-System
Nouveau design: coque de valise avec système de trolley intégré

Rollenkoffer Classic neo

Ein Werkzeugkoffer – viele Möglichkeiten

Valises à roulettes Série Classic neo

Une valise à roulettes aux nombreuses possibilités



Rollenkoffer Classic neo 689.500-171*

King Size Roll neo

- 1 Werkzeugtafel mit 25 Einsteckfächern, 1 Klemmfach 400 mm
- 1 Werkzeugtafel mit 10 Einsteckfächern
- 1 Abdeckplatte mit 15 Einsteckfächern, 1 Klemmfach 400 mm
- 1 Bodenschale mit Abdeckplatte, Höhe 88 mm, frei unterteilbar
- 1 Dokumentenfach im Deckel, 2 Visitenkartenfächer, 2 Stiftschlaufen
- Flugtauglich

Valise à roulettes Classic neo 689.500-171*

King Size Roll neo

- 1 panneau à 25 poches à outils et 1 poche à documents 400 mm
- 1 panneau à 10 poches à outils
- 1 panneau à 15 poches à outils et 1 poche à documents 400 mm
- Bac inférieure avec couvercle, hauteur 88 mm, modulable
- Poche à documents dans le couvercle avec 2 pochettes pour cartes de visite, 2 boucles pour stylos
- Approprié pour les avions

Artikel Article	Masse mm Mesures mm			Farbe Couleur	Material Materiau	Gewicht Poids	Volumen Volume
	Höhe Hauteur	Breite Largeur	Tiefe Profondeur			kg	l
689.500-171	360	470	210	Schwarz noir	X-ABS X-ABS	8,00	36

*Leer, ohne Inhalt vide, sans outils

Zubehör siehe Seite 103 Accessoires voir page 103

Änderungen vorbehalten Modifications réservées

Werkzeugkoffer
Valises à outils

**Rollenkoffer Classic neo
689.550-171***

King Size Roll neo Safe

- 1 Werkzeugtafel mit 25 Einsteckfächern, 1 Klemmfach 400 mm
- 1 Werkzeugtafel mit 10 Einsteckfächern
- 1 Abdeckplatte mit 15 Einsteckfächern, 1 Klemmfach 400 mm
- 1 Bodenschale mit Abdeckplatte, Höhe 88 mm, frei unterteilbar
- 1 Dokumentenfach im Deckel, 2 Visitenkartenfächer, 2 Stiftschlaufen
- 2 Zahlenschlösser
- Flugtauglich

**Valise à roulettes Classic neo
689.550-171***

King Size Roll neo Safe

- 1 panneau à 25 poches à outils et 1 poche à documents 400 mm
- 1 panneau à 10 poches à outils
- 1 panneau à 15 poches à outils et 1 poche à documents 400 mm
- Bac inférieur avec couvercle, hauteur 88 mm, modulable
- Poche à documents dans le couvercle avec 2 pochettes pour cartes de visite, 2 boucles pour stylos
- 2 Serrures à combinaison
- Approprié pour les avions



**Rollenkoffer Classic neo
689.570-171***

King Size Roll neo TSA LOCK™

- 1 Werkzeugtafel mit 25 Einsteckfächern, 1 Klemmfach 400 mm
- 1 Werkzeugtafel mit 10 Einsteckfächern
- 1 Abdeckplatte mit 15 Einsteckfächern, 1 Klemmfach 400 mm
- 1 Bodenschale mit Abdeckplatte, Höhe 88 mm, frei unterteilbar
- 1 Dokumentenfach im Deckel, 2 Visitenkartenfächer, 2 Stiftschlaufen
- 2 TSA LOCK™-Schlösser
- Flugtauglich

**Valise à roulettes Classic neo
689.570-171***

King Size Roll neo TSA LOCK™

- 1 panneau à 25 poches à outils et 1 poche à documents 400 mm
- 1 panneau à 10 poches à outils
- 1 panneau à 15 poches à outils et 1 poche à documents 400 mm
- Bac inférieur avec couvercle, hauteur 88 mm, modulable
- Poche à documents dans le couvercle avec 2 pochettes pour cartes de visite, 2 boucles pour stylos
- 2 Serrures TSA Lock™
- Approprié pour les avions



**Rollenkoffer Classic neo
789.500-171***

King Size Roll neo CP-7

- 1 Bodenschale mit Abdeckplatte Höhe 88 mm, frei unterteilbar
- 1 Abdeckplatte mit CP-7-Werkzeughalter Ø 26 mm
- 1 Dokumentenfach im Deckel mit 2 Visitenkartenfächern und 2 Stiftschlaufen
- 1 Werkzeugtafel mit CP-7-Werkzeughalter bis Ø 11 mm
- 1 Werkzeugtafel, 2-seitig, mit CP-7-Werkzeughalter bis Ø 11 mm und bis Ø 15 mm
- Flugtauglich

**Valise à roulettes Classic neo
789.500-171***

King Size Roll neo CP-7

- Bac inférieur avec couvercle, hauteur 88 mm, modulable
- 1 couvercle avec porte-outils CP-7, Ø 26 mm
- Poche à documents dans le couvercle avec 2 pochettes pour cartes de visite, 2 boucles pour stylos
- 1 couvercle avec porte-outils CP-7 Ø 11 mm
- 1 panneau outils 2 faces, CP-7 Ø 11 mm, Ø 15 mm
- Approprié pour les avions



**Highlights der Serie
Classic neo:**

- 4-fach Teleskopauszug aus pulverbeschichtetem Aluminium mit 970 mm Auszugshöhe.
- Neue Rollen sorgen für gedämpften und komfortablen Transport bis 30 kg
- Platz für grosse Werkzeuge dank grossräumiger Bodenschale
- Strapazierfähige Werkzeugtafeln aus Con-Pearl®
- Rutschfeste Aussenschale aus X-ABS Kunststoff mit neuer Narbung

**Atouts de la série
Classic neo:**

- Poignée télescopique à quadruple extension en aluminium thermolaqué de 970 mm de hauteur maximale.
- De nouvelles roulettes assurent un déplacement silencieux et confortable jusqu'à 30 kg.
- Coque inférieure spacieuse pour outils de grande taille.
- Panneaux à outils robustes en Con-Pearl®
- Coque extérieure en matière plastique X-ABS avec nouveau grain



4-fach Teleskopauszug mit 970 mm Auszugshöhe
Poignée télescopique à quadruple extension de 970 mm de hauteur maximale

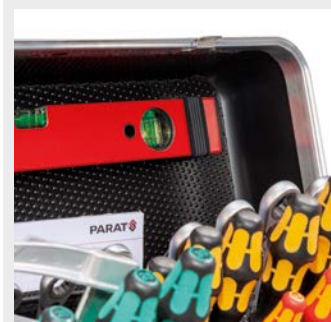

Wasserwaagen Halterung:
Sicher verstaut und griffbereit
Attache pour niveau à bulle:
rangement sûr et à portée de main

Artikel Article	Masse mm Mesures mm			Farbe Couleur	Material Materiau	Gewicht Poids	Volumen Volume
	Höhe Hauteur	Breite Largeur	Tiefe Profondeur				
689.550-171	360	470	210	Schwarz noir	X-ABS X-ABS	8.00	36
689.570-171	360	470	210	Schwarz noir	X-ABS X-ABS	5.00	36
789.500-171	360	470	210	Schwarz noir	X-ABS X-ABS	8.10	36

*Leer, ohne Inhalt vide, sans outils
Zubehör siehe Seite 103 Accessoires voir page 103

Änderungen vorbehalten Modifications réservées

**Rollenkoffer Classic neo
789.550-171***

King Size Roll neo Safe CP-7

- 1 Bodenschale mit Abdeckplatte Höhe 88 mm, frei unterteilbar
- 1 Abdeckplatte mit CP-7-Werkzeughalter Ø 26 mm
- 1 Dokumentenfach im Deckel mit 2 Visitenkartenfächern und 2 Stiftschlaufen
- 1 Werkzeugtafel mit CP-7-Werkzeughalter bis Ø 11 mm
- 1 Werkzeugtafel, 2-seitig, mit CP-7-Werkzeughalter bis Ø 11 mm und bis Ø 15 mm
- Flugtauglich

**Valise à roulettes Classic neo
689.550-171***

King Size Roll neo Safe CP-7

- Bac inférieure avec couvercle, hauteur 88 mm, modulable
- 1 couvercle avec porte-outils CP-7, Ø 26 mm
- Poche à documents dans le couvercle avec 2 pochettes pour cartes de visite, 2 boucles pour stylos
- 1 couvercle avec porte-outils CP-7 Ø 11 mm
- 1 panneau outils 2 faces, CP-7 Ø 11 mm, Ø 15 mm
- Approprié pour les avions



**Rollenkoffer Classic neo
789.570-171***

King Size Roll neo TSA LOCK™ CP-7

- 1 Bodenschale mit Abdeckplatte Höhe 88 mm, frei unterteilbar
- 1 Abdeckplatte mit CP-7-Werkzeughalter Ø 26 mm
- 1 Dokumentenfach im Deckel mit 2 Visitenkartenfächern und 2 Stiftschlaufen
- 1 Werkzeugtafel mit CP-7-Werkzeughalter bis Ø 11 mm
- 1 Werkzeugtafel, 2-seitig, mit CP-7-Werkzeughalter bis Ø 11 mm und bis Ø 15 mm
- Flugtauglich

**Valise à roulettes Classic neo
789.570-171***

King Size Roll neo TSA LOCK™ CP-7

- 1 Bac inférieure avec couvercle, hauteur 88 mm, modulable
- 1 couvercle avec porte-outils CP-7, Ø 26 mm
- Poche à documents dans le couvercle avec 2 pochettes pour cartes de visite, 2 boucles pour stylos
- 1 couvercle avec porte-outils CP-7 Ø 11 mm
- 1 panneau outils 2 faces, CP-7 Ø 11 mm, Ø 15 mm
- Approprié pour les avions



Neue Leichtlaufrollen sorgen für einen komfortablen Transport von A nach B

Nouvelles roulettes à faible résistance au roulement pour un transport commode d'un endroit à l'autre



Extra tiefe Bodenschale 88 mm
Coque inférieure profonde de 88 mm

Artikel Article	Masse mm Mesures mm			Farbe Couleur	Material Materiau	Gewicht Poids	Volumen Volume
	Höhe Hauteur	Breite Largeur	Tiefe Profondeur				
789.550-171	360	470	210	Schwarz noir	X-ABS X-ABS	8.10	36
789.570-171	360	470	210	Schwarz noir	X-ABS X-ABS	8.10	36

*Leer, ohne Inhalt vide, sans outils

Zubehör siehe Seite 103 Accessoires voir page 103

Änderungen vorbehalten Modifications réservées

Werkzeugkoffer Serie Classic

Smarte Funktion, überzeugendes Design mit CP-7 Werkzeughalter

Valises à outils Série Classic

Fonction intelligente, design convaincant avec panneau à outils CP-7



Werkzeugkoffer Classic 588.000-171*

Deep Space CP-7

- 1 Werkzeugtafel und 1 Abdeckplatte mit 3 CP-7 Haltern (Ø 11 mm, Ø 15 mm, Ø 26 mm)
- Bodenschale mit Abdeckplatte, 88 mm hoch, frei unterteilbar
- 1 Dokumentenfach im Deckel

Valise à outils Classic 588.000-171*

Deep Space CP-7

- 1 panneau et 1 couvercle avec 3 porte-outils CP-7 (Ø 11 mm, Ø 15 mm, Ø 26 mm)
- Bac inférieur avec couvercle, hauteur 88 mm, modulable
- 1 poche à documents dans le couvercle

Artikel Article	Masse mm Mesures mm			Farbe Couleur	Material Materiau	Gewicht Poids	Volumen Volume
	Höhe Hauteur	Breite Largeur	Tiefe Profondeur				
588.000-171	360	470	210	Schwarz noir	X-ABS X-ABS	5.70	36

*Leer, ohne Inhalt vide, sans outils

Zubehör siehe Seite 103 Accessoires voir page 103

Änderungen vorbehalten Modifications réservées

Highlights der Serie Classic:

- Robuste, flugtaugliche Kofferschalen aus X-ABS-Kunststoff oder Aluminium
- Griffe mit Soft-Touch-Oberfläche
- PARAT Kippzylinderschlösser mit automatischem Lagesicherungsmechanismus
- Bis 30 kg belastbar
- CP-7 Werkzeugtafeln aus Con-Pearl®
- Rasterscharniere mit Kofferdeckel-Arretierung

Atouts de la série Classic:

- Coques robustes en X-ABS ou en aluminium, approprié pour les avions
- Poignées à surface Soft-Touch
- Serrures PARAT à cylindre rabattables avec mécanisme automatique de blocage en position
- Charge maximale 30 kg
- Panneaux à outils CP-7 en Con-Pearl®
- Charnières crantées maintenant le couvercle dans la position souhaitée



Besonders widerstandsfähig dank Doppel-Aluminiumrahmen
Double cadre en aluminium offrant une résistance particulièrement grande

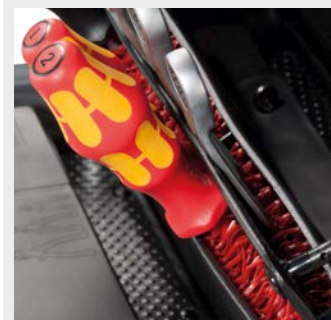

Hochwertige Kunststoffborsten erzeugen eine extreme Klemmwirkung
Des soies en matière plastique de grande qualité exercent une grande force de retenue



PARAT-Kippzylinderschlösser:
Schön und stabil
Serrures à cylindre rabattables
PARAT: esthétiques et solides



Flexible Bodenschalen:
Ordnung ganz nach Ihren
Bedürfnissen
Bacs inférieurs entièrement
modulables selon vos besoins

Werkzeugkoffer Classic
581.000-171*

Plus CP-7

- 2 Werkzeugtafeln und 1 Abdeckplatte mit 4 CP-7-Haltern (2 x Ø 11 mm, 1 x Ø 15 mm, 1 x Ø 26 mm)
- 1 Bodenschale mit Abdeckplatte, 58 mm hoch, frei unterteilbar
- 1 Dokumentenfach im Deckel

Valise à outils Classic
581.000-171*

Plus CP-7

- 2 panneaux et 1 couvercle avec 4 porte-outils CP-7 (2 x Ø 11 mm, 1 x Ø 15 mm, 1 x Ø 26 mm)
- 1 bac inférieur avec couvercle, hauteur 58 mm, modulable
- 1 poche à documents dans le couvercle



Werkzeugkoffer Classic
586.000-171*

Protect CP-7 mit Rasterschaum

- 1 Abdeckplatte mit 1 CP-7-Werkzeughalter, Ø 26 mm und Noppenschaumpolsterung
- 1 Unterschale mit vorgestanztem Rasterschaum (Raster 17 mm) und 3 Lagen Rasterschaum (Gesamthöhe 70 mm)
- 1 Dokumentenfach im Deckel

Valise à outils Classic
586.000-171*

Protect CP-7 avec mousse tramée

- 1 couvercle avec 1 porte-outils CP-7, Ø 26 mm doublé de mousse alvéolaire
- 1 bac inférieur doublé de mousse tramée (trame 17 mm) et 3 couches de mousse (hauteur totale 70 mm)
- 1 poche à documents dans le couvercle



Werkzeugkoffer
Valises à outils

Artikel Article	Masse mm Mesures mm			Farbe Couleur	Material Matériau	Gewicht Poids	Volumen Volume
	Höhe Hauteur	Breite Largeur	Tiefe Profondeur				
581.000-171	310	460	190	Schwarz noir	X-ABS X-ABS	5.00	27
586.000-171	310	460	190	Schwarz noir	X-ABS X-ABS	4.30	27

*Leer, ohne Inhalt vide, sans outils

Änderungen vorbehalten Modifications réservées

Zubehör siehe Seite 103 Accessoires voir page 103

Werkzeugkoffer Classic
589.100-171*

KingSize Power CP-7

- 2 Werkzeugtafeln und 1 Abdeckplatte mit 4 CP-7-Haltern (1 x Ø 15 mm, 3 x Ø 26 mm)
- 1 Bodenschale mit Abdeckplatte, 58 mm hoch, frei unterteilbar

Valise à outils Classic
589.100-171*

KingSize Power CP-7

- 2 panneaux à outils et 1 couvercle avec 4 porte-outils CP-7 (1 x Ø 15 mm, 3 x Ø 26 mm)
- 1 bac inférieur avec couvercle, hauteur 58 mm, modulable

Werkzeugkoffer Classic
581.000-909*

Plus & Style CP-7

- 2 Werkzeugtafeln und 1 Abdeckplatte mit 4 CP-7-Haltern (2 x Ø 11 mm, 1 x Ø 15 mm, 1 x Ø 26 mm)
- 1 Bodenschale mit Abdeckplatte, 58 mm hoch, frei unterteilbar
- 1 Dokumentenfach im Deckel

Valise à outils Classic
581.000-909*

Plus & Style CP-7

- 2 panneaux porte-outils et 1 couvercle avec 4 porte-outils CP-7 (2 x Ø 11 mm, 1 x Ø 15 mm, 1 x Ø 26 mm)
- 1 bac inférieur avec couvercle, hauteur 58 mm, modulable
- 1 poche à documents dans le couvercle



Highlights der Serie Classic:

- Robuste, flugtaugliche Kofferschalen aus X-ABS-Kunststoff oder Aluminium
- Griffe mit Soft-Touch-Oberfläche
- PARAT Kippzylinderschlösser mit automatischem Lagesicherungsmechanismus
- Bis 30 kg belastbar
- CP-7 Werkzeugtafeln aus Con-Pearl®
- Rasterscharniere mit Kofferdeckel-Arretierung

Atouts de la série Classic:

- Coques robustes en X-ABS ou en aluminium, approprié pour les avions
- Poignées à encoches
- Serrures PARAT à cylindre rabattables avec mécanisme automatique de blocage en position
- Supportant jusqu'à 30 kg.
- Les panneaux porte-outils en Con-Pearl®
- Charnières crantées maintenant le couvercle dans la position souhaitée

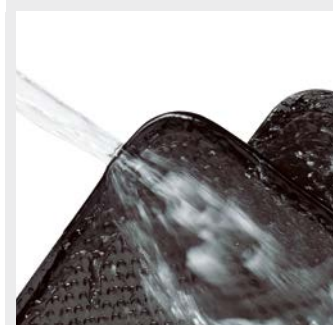

Werkzeugtafeln aus Con-Pearl®: Unempfindlich und sehr strapazierfähig
Les panneaux porte-outils en Con-Pearl® sont insensibles et très résistants

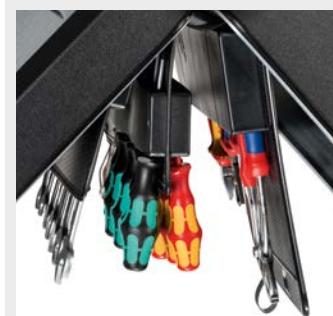

CP-7 hält das Werkzeug sogar über Kopf zuverlässig fest
Le porte-outils CP-7 retient les outils même si la valise se renverse

Artikel Article	Masse mm Mesures mm			Farbe Couleur	Material Materiau	Gewicht Poids	Volumen Volume
	Höhe Hauteur	Breite Largeur	Tiefe Profondeur				
589.100-171	360	470	210	Schwarz noir	X-ABS X-ABS	5.60	36
581.000-909	310	460	170	Silber argenté	Aluminium Aluminium	5.40	24

*Leer, ohne Inhalt vide, sans outils

Änderungen vorbehalten Modifications réservées

Zubehör siehe Seite 103 Accessoires voir page 103

Highlights der Serie Classic:

- Robuste, flugtaugliche Kofferschalen aus X-ABS-Kunststoff oder Aluminium
- Griffe mit SoftTouch-Oberfläche
- PARAT Kippzylinderschlösser
- Bis 30 kg belastbar
- Strapazierfähige Werkzeugtafeln aus Con-Pearl®
- Genähte Einsteckfächer
- Rasterscharniere mit Kofferdeckel-Arretierung

Atouts de la série Classic:

- Coques robustes en X-ABS ou en aluminium, approprié pour les avions
- Poignées à encoches
- Serrures à cylindre PARAT rabattables à blocage automatique en position
- Charge max. 30 kg
- Panneaux à outils résistants en Con-Pearl®
- Poches à outils cousues
- Charnières crantées avec blocage du couvercle



Der Doppel-Alurahmen:
Steckt 30 kg mühelos weg
Le double cadre en alu supporte
sans peine une charge de 30 kg



Das neue Rasterscharnier:
Robust und sehr strapazierbar
La nouvelle charnière crantée est
robuste et très résistante

Werkzeugkoffer Serie Classic

Der flugtaugliche Klassiker, mit Einsteckfächer

Valises à outils Série Classic avec poches à outils

Classique apte au transport aérien



**Werkzeugkoffer Classic
481.000-171***

Plus

- 1 Werkzeugtafel mit 25 Einsteckfächern und 1 Klemmfach 400 mm
- 1 Werkzeugtafel mit 10 Einsteckfächern
- 1 Abdeckplatte mit 15 Einsteckfächern und 1 Klemmfach 400 mm
- Bodenschale mit Abdeckplatte, 58 mm hoch, frei unterteilbar
- Dokumentenfach im Deckel

**Valise à outils Classic
481.000-171***

Plus

- 1 panneau à 25 poches à outils et 1 poche à documents 400 mm
- 1 panneau à 10 poches à outils
- 1 couvercle à 15 poches à outils et 1 poche à documents 400 mm
- 1 bac inférieur avec couvercle, hauteur 58 mm, modulable
- 1 poche à documents dans le couvercle

Artikel Article	Masse mm Mesures mm			Farbe Couleur	Material Materiau	Gewicht Poids	Volumen Volume
	Höhe Hauteur	Breite Largeur	Tiefe Profondeur				
481.000-171	310	460	190	Schwarz noir	X-ABS X-ABS	4.60	27

*Leer, ohne Inhalt vide, sans outils

Zubehör siehe Seite 103 Accessoires voir page 103

Änderungen vorbehalten Modifications réservées

Werkzeugkoffer
Valises à outils

Werkzeugkoffer Classic
480.000-171*

Individual

- Kann individuell nach Ihren Bedürfnissen bestückt werden. Wir beraten Sie gerne! (Zubehör s.S. 103)

Valise à outils Classic
480.000-171*

Individual

- *Peut être équipée individuellement selon vos besoins. Nous vous conseillons volontiers! (Accessoires voir p. 103)*



Werkzeugkoffer Classic
481.000-909*

Plus

- 1 Werkzeugtafel mit 25 Einsteckfächern und 1 Klemmfach 400 mm
- 1 Werkzeugtafel mit 10 Einsteckfächern
- 1 Abdeckplatte mit 15 Einsteckfächern und 1 Klemmfach 400 mm
- Bodenschale mit Abdeckplatte, 58 mm hoch, frei unterteilbar
- Dokumentenfach im Deckel

Valise à outils Classic
481.000-909*

Plus

- 1 panneau à 25 poches à outils et 1 poche à documents 400 mm
- 1 panneau à 10 poches à outils
- 1 couvercle à 15 poches à outils et 1 poche à documents 400 mm
- Bac inférieur avec couvercle, hauteur 58 mm, modulable
- Poche à documents dans le couvercle



Werkzeugkoffer Classic
484.000-171*

Allround

- 1 Werkzeugtafel mit 13 Einsteckfächern
- 1 Abdeckplatte mit 15 Einsteckfächern und 1 Klemmfach 400 mm
- Bodenschale mit Abdeckplatte, 58 mm hoch, frei unterteilbar
- Dokumentenfach im Deckel

Valise à outils Classic
484.000-171*

Allround

- Coques avion robustes en X-ABS ou en aluminium
- 1 couvercle à 15 poches à outils et 1 poche à documents 400 mm
- Bac inférieur avec couvercle, hauteur 58 mm, modulable
- Poche à documents dans le couvercle



Highlights der Serie Classic:

- Robuste, flugtaugliche Kofferschalen aus X-ABS-Kunststoff oder Aluminium
- Griffe mit Soft-Touch-Oberfläche
- PARAT Kippzylinderschlösser
- Bis 30 kg belastbar
- Strapazierfähige Werkzeugtafeln aus Con-Pearl®
- Genähte Einsteckfächer
- Rasterscharniere mit Kofferdeckel-Arretierung

Atouts de la série Classic:

- Coques robustes en X-ABS ou en aluminium, approprié pour les avions
- Poignées à encoches
- Serrures à cylindre PARAT rabattables à blocage automatique en position
- Charge max. 30 kg
- Panneaux à outils résistants en Con-Pearl®
- Poches à outils cousues
- Charnières crantées avec blocage du couvercle



Wer sagt denn, dass Werkzeugkoffer nicht schön sein dürfen? Qui donc conteste aux valises à outils le droit d'être esthétiques?



Das Dokumentenfach: Auch das Schreibzeug immer PARAT. La poche à documents: les ustensiles pour écrire sont toujours à portée de main

Artikel Article	Masse mm Mesures mm			Farbe Couleur	Material Materiau	Gewicht Poids	Volumen Volume
	Höhe Hauteur	Breite Largeur	Tiefe Profondeur				
480.000-171	310	460	190	Schwarz noir	X-ABS X-ABS	2.60	27
481.000-909	310	460	170	Silber argenté	Alu eloxiert Alu anodisé	5.10	24
484.000-171	310	460	130	Schwarz noir	X-ABS X-ABS	4.10	17

*Leer, ohne Inhalt vide, sans outils
Zubehör siehe Seite 103 Accessoires voir page 103

Änderungen vorbehalten Modifications réservées



Bestens verarbeitet:
Genähte Einsteckfächer
Excellente finition:
poches à outils cousues



Werkzeugtafeln aus Con-Pearl®:
Unempfindlich und sehr strapazierfähig
Les panneaux porte-outils en Con-Pearl® sont insensibles et très résistants

Werkzeugkoffer Classic
488.000-171*

Deep Space

- 1 Werkzeugtafel mit 25 Einsteckfächern und 1 Klemmfach 400 mm
- 1 Abdeckplatte mit 15 Einsteckfächern und 1 Klemmfach 400 mm
- Bodenschale mit Abdeckplatte, 88 mm hoch, frei unterteilbar
- Dokumentenfach im Deckel

Valise à outils Classic
488.000-171*

Deep Space

- 1 panneau à 25 poches à outils et 1 poche à documents 400 mm
- 1 couvercle à 15 poches à outils et 1 poche à documents 400 mm
- Bac inférieur avec couvercle, hauteur 88 mm, modulable
- Poche à documents dans le couvercle



PARAT Classic Nachrüst-Set
TSA LOCK®-Schloss
900.043-999

- 2 TSA LOCK® Zylinderschlösser
- 4 Schrauben
- 2 Schlüssel
- Für alle Modelle der Serie Classic

PARAT Classic set à compléter
l'équipement - serrure
TSA LOCK®
900.043-999

- 2 TSA LOCK® serrures à barillet
- 4 vis
- 2 clés
- Pour tous les modèles de la Série Classic



PARAT Classic Nachrüst-Set
Zahlschloss L/R
900.044-999

- 2 Zahlschlösser
- 4 Schrauben
- Für alle Modelle der Serie Classic

PARAT Classic set à compléter
l'équipement - serrure à
combinaison G/D
900.044-999

- 2 serrures à combinaison
- 4 vis
- Pour tous les modèles de la Série Classic



Artikel Article	Masse mm Mesures mm			Farbe Couleur	Material Matériau	Gewicht Poids	Volumen Volume
	Höhe Hauteur	Breite Largeur	Tiefe Profondeur				
488.000-171	360	470	210	Schwarz noir	X-ABS X-ABS	5.40	34
900.043-999	20	90	20	Silber argent	Aluminium aluminium	0.15	-
900.044-999	20	94	13	Silber argent	Aluminium aluminium	0.14	-

*Leer, ohne Inhalt vide, sans outils

Zubehör siehe Seite 103 Accessoires voir page 103

Änderungen vorbehalten Modifications réservées

Werkzeugkoffer Serie Silver

Einfach, praktisch und sehr stabil!

Valises à outils Série Silver

Simple, pratiques et très solides



Werkzeugkoffer
Valises à outils

Werkzeugkoffer Silver 531.000-171*

Allround

- 1 Werkzeugtafel mit 13 Einsteckfächern
- 1 Dokumentenfach im Deckel
- 1 Abdeckplatte mit 15 Einsteckfächern und 1 Klemmfach 400 mm
- Bodenschale mit Abdeckplatte, 58 mm hoch, frei unterteilbar
- Dokumentenfach im Deckel

Valise à outils Silver 531.000-171*

Allround

- 1 panneau à 13 poches à outils
- 1 poche à documents dans le couvercle
- 1 couvercle à 15 poches à outils et 1 poche à documents 400 mm
- Bac inférieur avec couvercle, hauteur 58 mm, modulable
- Poche à documents dans le couvercle

Artikel Article	Masse mm Mesures mm			Farbe Couleur	Material Materiau	Gewicht Poids	Volumen Volume
	Höhe Hauteur	Breite Largeur	Tiefe Profondeur				
531.000-171	310	460	170	Schwarz noir	X-ABS X-ABS	4.10	25

*Leer, ohne Inhalt vide, sans outils

Zubehör siehe Seite 103 Accessoires voir page 103

Änderungen vorbehalten Modifications réservées

Highlights der Serie Silver:

- Robuste Kofferschalen aus X-ABS-Kunststoff
- Alurahmen bis 20 kg belastbar
- Ergonomisch geformter PARAT Tragegriff
- Kippschlösser
- Metallscharniere
- Deckelhalter
- Strapazierfähige Werkzeugtafeln aus Con-Pearl®
- Genähte Einsteckfächer für Werkzeuge

Atouts de la série Silver:

- Coques robustes en X-ABS
- Cadre en alu supportant une charge max. de 20 kg
- De forme ergonomique PARAT
- Serrures rabattables
- Charnières métalliques
- Support de couvercle
- Panneaux porte-outils résistants en Con-Pearl®
- Poches à outils cousues



Stabiler Griff für wertvolle Last
Poignée solide pour une charge précieuse



Abschliessbare Kippschlösser sind bündig im Alurahmen versenkt
Serrures rabattables noyées à fleur dans le cadre d'aluminium



Kräftige Bodenscharniere halten den Kofferdeckel offen
Des charnières solides maintiennent le couvercle ouvert



Bestens verarbeitet:
Genähte Einsteckfächer, die etwas aushalten
*Excellente finition:
poches à outils cousues et résistantes*

**Werkzeugkoffer Silver
530.000-171***

Individual

- Bestücken Sie einfach so, wie Sie es brauchen, wir beraten Sie gerne! (Zubehöre auf Seite 103)

**Valise à outils Silver
530.000-171***

Individual

- *Equipez-la tout simplement selon vos besoins, nous vous conseillons volontiers (accessoires en page 103)*



530.000-171
Nicht mehr lieferbar
Plus disponible

**Werkzeugkoffer Silver
485.040-171***

Style

- 1 Werkzeugtafel mit 25 Einsteckfächern und 1 Klemmfach 400 mm
- 1 Werkzeugtafel mit 10 Einsteckfächern
- 1 Abdeckplatte mit 15 Einsteckfächern und 1 Klemmfach 400 mm
- Bodenschale mit Abdeckplatte, 58 mm hoch, frei unterteilbar

**Valise à outils Silver
485.040-171***

Style

- 1 panneau à 25 poches à outils et 1 poche à documents 400 mm
- 1 panneau à 10 poches à outils
- 1 couvercle à 15 poches à outils et 1 poche à documents 400 mm
- Bac inférieur avec couvercle, hauteur 58 mm, modulable



**Werkzeugkoffer Silver
533.000-171***

Plus

- 1 Werkzeugtafel mit 25 Einsteckfächern und 1 Klemmfach 400 mm
- 1 Abdeckplatte mit 15 Einsteckfächern und 1 Klemmfach 400 mm
- Bodenschale mit Abdeckplatte, 58 mm hoch, frei unterteilbar

**Valise à outils Silver
533.000-171***

Plus

- 1 panneau à 25 poches à outils et 1 poche à documents 400 mm
- 1 couvercle à 15 poches à outils et 1 poche à documents 400 mm
- Bac inférieur avec couvercle, hauteur 58 mm, modulable



Werkzeugkoffer
Valises à outils

Artikel Article	Masse mm Mesures mm			Farbe Couleur	Material Materiau	Gewicht Poids	Volumen Volume
	Höhe Hauteur	Breite Largeur	Tiefe Profondeur				
530.000-171	310	460	170	Schwarz noir	X-ABS X-ABS	2.40	25
485.040-171	310	460	180	Schwarz noir	X-ABS X-ABS	3.70	26
533.000-171	310	460	170	Schwarz noir	X-ABS X-ABS	3.80	25

*Leer, ohne Inhalt vide, sans outils

Zubehör siehe Seite 103 Accessoires voir page 103

Änderungen vorbehalten Modifications réservées

**Rollenkoffer Silver
535.500-171***

King Size Roll

- 1 Werkzeugtafel mit 25 Einsteckfächern und 1 Klemmfach 400 mm
- 1 Werkzeugtafel mit 10 Einsteckfächern
- 1 Abdeckplatte mit 15 Einsteckfächern und 1 Klemmfach 400 mm
- Bodenschale mit Abdeckplatte, 88 mm hoch, frei unterteilbar

**Valise à roulettes Silver
535.500-171***

King Size Roll

- 1 panneau à 25 poches à outils et 1 poche à documents 400 mm
- 1 panneau à 10 poches à outils
- 1 couvercle à 15 poches à outils et 1 poche à documents 400 mm
- Bac inférieur avec couvercle, hauteur 88, modulable



Robust und Strapazierfähige:
Kofferschalen aus rutschfestem
X-ABS-Kunststoff
*Robustes et résistantes à l'usure:
les coques en matière plastique
antidérapante X-ABS*



Mehr als komfortabel:
Mit Trolley-System für kräfteschonen-
den Transport
*Plus que confortable:
le système de trolley pour un
transport sans fatigue*



Neue Leichtlaufrollen sorgen für
einen komfortablen Transport von
A nach B
*Nouvelles roulettes à faible résis-
tance au roulement pour un transport
commode d'un endroit à l'autre*

Artikel Article	Masse mm Mesures mm			Farbe Couleur	Material Materiau	Gewicht Poids	Volumen Volume
	Höhe Hauteur	Breite Largeur	Tiefe Profondeur				
535.500-171	310	470	195	Schwarz noir	X-ABS X-ABS	6.10	33

*Leer, ohne Inhalt vide, sans outils

Zubehör siehe Seite 103 Accessoires voir page 103

Änderungen vorbehalten Modifications réservées

Highlights der Serie Laptool:

- Gepolstertes Notebookfach
- Grosszügige Fächer für Dokumente und Kleinteile
- Herausnehmbare CP-7 Werkzeugtafel sorgt für Ordnung
- Platz für bis zu 39 Werkzeuge
- Eingebaute Trolleyfunktion mit zwei leichtlaufenden Rollen

Atouts de la série Laptool:

- Compartiment capitonné pour notebook
- Compartiments à documents et à petites fournitures généreusement dimensionnés
- Ordre assuré grâce au panneau à outils CP-7 amovible
- Place suffisante pour un maximum de 39 outils
- Fonction trolley intégrée avec deux roulettes légères



Eingebaute Trolleyfunktion erleichtert den Transport
La fonction trolley intégrée facilite le déplacement



Gepolstertes Staufach: Stossicherer Transport des Laptops (bis zu 17")
Compartiment capitonné: transport garanti sans heurts de l'ordinateur portable (jusqu'à 17")

Notebook- und Werkzeugkoffer Serie Laptool

Vereint Werkzeugkoffer und Businesscase

Valise combinée à notebook et à outils Série Laptool

Réunit la valise à outils et le business case



**Werkzeugkoffer Laptool
208.330-151***

- Dokumentenfach
- Trolley
- Staufach für Notebook oder Tablet
- Ausziehbare CP-7 Werkzeugtafel
- Staufach für Geräteanschlusskabel und/oder Kleinmaterial
- Stiftschlaufen

**Valise à outils Laptool
208.330-151***

- Compartiment de rangement pour notebook ou tablette
- Panneau à outils CP-7 amovible
- Compartiment pour câbles de raccordement ou petites fournitures
- Boucles pour stylos

Artikel Article	Masse mm Mesures mm			Farbe Couleur	Material Materiau	Gewicht Poids	Volumen Volume
	Höhe Hauteur	Breite Largeur	Tiefe Profondeur				
208.330-151	315	435	210	Schwarz noir	X-ABS X-ABS	6.40	-

*Leer, ohne Inhalt vide, sans outils

Änderungen vorbehalten Modifications réservées

Werkzeugkoffer
Valises à outils

Werkzeugkoffer Serie Protect-Line

Extra sicher, extra vielseitig!

Valises à outils Série Protect-Line

Extra sûr, extra polyvalent !

Werkzeugkoffer Protect-Line Protect 20 6430.000-391*

Ohne Inlay

- Druckausgleichsventil
- Tragegriff
- 2 Verschlüsse
- Bodengleiter
- Mit Vorhängeschloss zu sichern
- Umlaufende Dichtung

Valise à outils Protect-Line Protect 20 6430.000-391*

Sans Inlay

- Valve de compensation de pression
- Poignée de transport
- 2 fermetures
- Patins de sol
- À sécuriser avec un cadenas
- Joint périphérique



Werkzeugkoffer Protect-Line Protect 41 6540.000-391*

Ohne Inlay

- Druckausgleichsventil
- 3 Tragegriffe
- 4 Verschlüsse
- Bodengleiter
- Mit Vorhängeschloss zu sichern
- Umlaufende Dichtung

Valise à outils Protect-Line Protect 41 6540.000-391*

Sans Inlay

- Valve de compensation de pression
- 3 poignées de transport
- 4 fermetures
- Patins de sol
- À sécuriser avec un cadenas
- Joint périphérique



Werkzeugkoffer Protect-Line Protect 53 Roll 6540.500-391*

Ohne Inlay

- Druckausgleichsventil
- 3 Tragegriffe
- 4 Verschlüsse
- Bodengleiter
- Mit Vorhängeschloss zu sichern
- Umlaufende Dichtung
- 2 Rollen

Valise à outils Protect-Line Protect 53 Roll 6540.500-391*

Sans Inlay

- Valve de compensation de pression
- 3 poignées de transport
- 4 fermetures
- Patins de sol
- À sécuriser avec un cadenas
- Joint périphérique
- 2 roulettes



Werkzeugkoffer Protect-Line Protect 71 Roll 6620.500-391*

Ohne Inlay

- Druckausgleichsventil
- 3 Tragegriffe
- 4 Verschlüsse
- Bodengleiter
- Mit Vorhängeschloss zu sichern
- Umlaufende Dichtung
- 2 Rollen

Valise à outils Protect-Line Protect 71 Roll 6620.500-391*

Sans Inlay

- Valve de compensation de pression
- 3 poignées de transport
- 4 fermetures
- Patins de sol
- À sécuriser avec un cadenas
- Joint périphérique
- 2 roulettes



Highlights der Serie Protect-Line

- Wasser-, staub- und luftdicht dank einer umlaufenden Neoprendichtung (IP67)
- Extrem temperaturbeständig bis -30/ +90 °C
- Einfache Lagerung dank stapelbarer Kofferschale
- Ohne Inneneinrichtung, Volumen von 20 Litern frei nutzbar
- Frei unterteilbare Bodenschale
- Lochungen für Vorhängeschlösser sichern wertvollen Inhalt vor dem Zugriff

Atouts de la série Protect-Line

- Étanche à l'eau, à la poussière et à l'air grâce à un joint en néoprène (IP67) sur tout le pourtour
- Extrêmement résistante à la température jusqu'à -30/ +90 °C
- Rangement facile grâce à la coque empilable de la valise
- Sans aménagement intérieur, volume de 20 litres librement utilisable
- Plateau inférieur librement divisible
- Les trous pour les cadenas protègent le contenu de valeur contre l'accès



Artikel Article	Masse mm Mesures mm			Farbe Couleur	Material Matériau	Gewicht Poids	Volumen Volume
	Höhe Hauteur	Breite Largeur	Tiefe Profondeur				
6430.000-391	290	426	159	Schwarz / noir	Polypropylen / polypropylène	2.78	20
6540.000-391	405	538	190	Schwarz / noir	Polypropylen / polypropylène	4.76	41
6540.500-391	405	538	245	Schwarz / noir	Polypropylen / polypropylène	6.84	53
6620.500-391	460	620	250	Schwarz / noir	Polypropylen / polypropylène	8.5	71

*Leer, ohne Inhalt vide, sans outils

Änderungen vorbehalten Modifications réservées

**Werkzeugkoffer Protect-Line
Protect 20-F
6430.010-391***

Mit Rasterschaum

- Druckausgleichsventil
- Tragegriff
- 2 Verschlüsse
- Bodengleiter
- Mit Vorhängeschloss zu sichern
- Umlaufende Dichtung
- Mit Rasterschaum

**Valise à outils Protect-Line
Protect 20-F
6430.010-391***

Avec de la mousse tramée

- Valve de compensation de pression
- Poignée de transport
- 2 fermetures
- Patins de sol
- À sécuriser avec un cadenas
- Joint périphérique
- Avec de la mousse tramée



**Werkzeugkoffer Protect-Line
Protect 41-F
6540.010-391***

Mit Rasterschaum

- Druckausgleichsventil
- 3 Tragegriff
- 4 Verschlüsse
- Bodengleiter
- Mit Vorhängeschloss zu sichern
- Umlaufende Dichtung
- Mit Rasterschaum

**Valise à outils Protect-Line
Protect 41-F
6540.010-391***

Avec de la mousse tramée

- Valve de compensation de pression
- 3 poignées de transport
- 4 fermetures
- Patins de sol
- À sécuriser avec un cadenas
- Joint périphérique
- Avec de la mousse tramée



**Werkzeugkoffer Protect-Line
Protect 53-F Roll
6540.510-391***

Mit Rasterschaum

- Druckausgleichsventil
- 3 Tragegriff
- 4 Verschlüsse
- Bodengleiter
- Mit Vorhängeschloss zu sichern
- Umlaufende Dichtung
- 2 Rollen
- Mit Rasterschaum

**Valise à outils Protect-Line
Protect 53-F Roll
6540.510-391***

Avec de la mousse tramée

- Valve de compensation de pression
- 3 poignées de transport
- 4 fermetures
- Patins de sol
- À sécuriser avec un cadenas
- Joint périphérique
- 2 roulettes
- Avec de la mousse tramée



**Werkzeugkoffer Protect-Line
Protect 71-F Roll
6620.510-391***

Mit Rasterschaum

- Druckausgleichsventil
- 3 Tragegriff
- 4 Verschlüsse
- Bodengleiter
- Mit Vorhängeschloss zu sichern
- Umlaufende Dichtung
- 2 Rollen
- Mit Rasterschaum

**Valise à outils Protect-Line
Protect 71-F Roll
6620.510-391***

Avec de la mousse tramée

- Valve de compensation de pression
- 3 poignées de transport
- 4 fermetures
- Patins de sol
- À sécuriser avec un cadenas
- Joint périphérique
- 2 roulettes
- Avec de la mousse tramée



Artikel Article	Masse mm Mesures mm			Farbe Couleur	Material Matériau	Gewicht Poids	Volumen Volume
	Höhe Hauteur	Breite Largeur	Tiefe Profondeur				
6430.010-391	290	426	159	Schwarz / noir	Polypropylen / polypropylène	3.05	20
6540.010-391	405	538	190	Schwarz / noir	Polypropylen / polypropylène	5.42	41
6540.510-391	405	538	245	Schwarz / noir	Polypropylen / polypropylène	7.68	53
6620.510-391	460	620	250	Schwarz / noir	Polypropylen / polypropylène	9.7	71

*Leer, ohne Inhalt vide, sans outils

Änderungen vorbehalten Modifications réservées

Werkzeugkoffer
Valises à outils

**Werkzeugkoffer Protect-Line
Protect 30-S Roll
6520.000-391***

Mit Separation

- Herausnehmbare und verschliessbare Bodenschale
- Abdeckplatte für Bodenschale mit 5 Fächern
- Verschliessbares Netzfach für Zubehör und Kleinteile
- 1 Werkzeugtafel mit 12 Einsteckfächern und Dokumentenfach
- 15 Gummischlaufen und 1 Massbandhalter
- Umlaufende Dichtung
- 2 Rollen
- Mit Vorhängeschloss zu sichern
- Bodengleiter
- 3 Tragegriffe
- Druckausgleichsventil

**Valise à outils Protect-Line
Protect 30-S Roll
6520.000-391***

Avec séparation

- Plateau du fond amovible et verrouillable
- Plaque de recouvrement pour le plateau du fond à 5 compartiments
- Compartiment en filet verrouillable pour les accessoires et les petites pièces
- 1 Porte-outils à 12 compartiments et compartiment à documents
- 15 boucles en caoutchouc et 1 support pour mètre ruban
- Joint périphérique
- 2 roulettes
- À sécuriser avec un cadenas
- Patins de sol
- 3 poignées de transport
- Valve de compensation de pression



**Werkzeugkoffer Protect-Line
Protect 34-S Roll
6505.000-391***

Mit Separation

- Herausnehmbare und verschliessbare Bodenschale
- Abdeckplatte für Bodenschale mit 5 Einsteckfächern
- Verschliessbares Netzfach für Zubehör und Kleinteile
- Werkzeugtafel mit 12 Einsteckfächern und Dokumentenfach
- 17 Gummischlaufen und 1 Massbandhalter
- Mit Vorhängeschloss zu sichern
- Umlaufende Dichtung
- Bodengleiter
- Druckausgleichsventil
- Mit Rollen

**Valise à outils Protect-Line
Protect 34-S Roll
6505.000-391***

Avec séparation

- Plateau du fond amovible et verrouillable
- Plaque de recouvrement pour le plateau du fond avec 5 compartiments
- Compartiment en filet verrouillable pour les accessoires et les petites pièces
- Porte-outils à 12 compartiments et compartiment à documents
- 17 boucles en caoutchouc et 1 support pour mètre ruban
- À sécuriser avec un cadenas
- Joint périphérique
- Patins de sol
- Valve de compensation de pression
- Avec roulettes



Artikel Article	Masse mm Mesures mm			Farbe Couleur	Material Materiau	Gewicht Poids	Volumen Volume
	Höhe Hauteur	Breite Largeur	Tiefe Profondeur				
6520.000-391	290	520	200	Schwarz / noir	Polypropylen / polypropylène	7.9	30
6505.000-391	350	500	194	Schwarz / noir	Polypropylen / polypropylène	8.2	34

*Leer, ohne Inhalt vide, sans outils

Änderungen vorbehalten Modifications réservées

Highlights der Serie Top-Line:

- Extra dickes, geprägtes Leder
- Extrem belastbar durch Aluwinkelverstärkung oder ABS-Seitenwände
- Angenehm zu tragen durch Soft-Touch-Oberfläche
- Raster oder Steckschlösser nach Wahl
- Schützende Bodengleiter integriert
- Strapazierfähige Wände aus Con-Pearl®
- Individuell bestückbares Werkzeughalter-System CP-7 oder Einsteckfächer

Atouts de la série Top-Line:

- Cuir gaufré extra-épais
- Supporte des charges très lourdes grâce aux équerres de renfort en alu ou aux parois latérales en ABS
- Se porte sans fatigue grâce aux poignées ergonomiques à encoches
- Serrures à pression ou à enclenchement à choix
- Patins de protection intégrés sous la valise
- Parois résistantes en Con-Pearl®
- Porte-outils système CP-7 à équiper individuellement ou poches

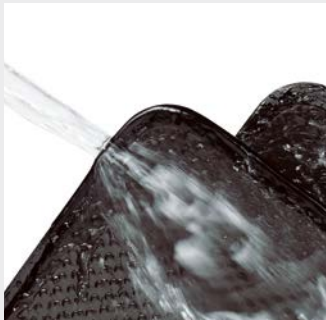

Strapazierfähige Tafeln aus Con-Pearl®
Panneaux résistants en Con-Pearl®



Hochwertiger Griff mit Soft-Touch-Oberfläche
Poignée haut-de-gamme à surface soft-touch

Werkzeugtaschen Serie Top-Line

Gemacht mit Profis, von Profis, für Profis

Sacoche à outils Série Top-Line

Faites avec des pros, par des pros, pour des pros



Werkzeugtasche Top-Line 14.000-581*

Allround CP-7

- Mittelwand mit 2 CP-7-Haltern (Ø 11 mm, Ø 15 mm)
- Vorderwand aufklappbar mit 4 Separationen, 1 Tasche für Kleinteile und 1 Klemmfach
- Rückwand mit 1 CP-7-Halter Ø 26 mm
- Bodenschale aus verzinktem Stahlblech, Rasterschlösser, Ringkappen

Sacoche à outils Top-Line 14.000-581*

Allround CP-7

- Cloison centrale avec 2 porte-outils CP-7 (Ø 11 mm, Ø 15 mm)
- Paroi avant rabattable avec 4 séparations, 1 poche pour petites fournitures et 1 poche à documents
- Paroi arrière avec 1 porte-outils CP-7, Ø 26 mm
- Bac inférieur en tôle d'acier, serrure à pression, anneaux de fixation

Artikel Article	Masse mm Mesures mm			Farbe Couleur	Material Matériau	Gewicht Poids	Volumen Volume
	Höhe Hauteur	Breite Largeur	Tiefe Profondeur			kg	l
14.000-581	275	415	165	Schwarz noir	Rindsleder, Con-Pearl® Cuir de boeuf, Con-Pearl®	3.30	19

*Leer, ohne Inhalt vide, sans outils

Zubehör siehe Seite 103 Accessoires voir page 103

Änderungen vorbehalten Modifications réservées

Werkzeugtaschen
Sacoche à outils

Rollen-Schubladentasche

Top-Line
44.500-581*

KingSize Organize Roll

- 4-fach Teleskopauszug 1020 mm
- gummierte, kugelgelagerte, grosse Laufrollen
- 5-teiliger Schubladeneinsatz
- Vorderwand aufklappbar
- Rückwand mit 1 CP-7-Werkzeughalter (Ø 15 mm)
- 90 mm Zwischenfach hinter den Schubladen, Trageeinsatz, Unterteilung für Kleinteile
- Rasterschlösser

Sacoche à tiroirs et à roulettes Top-Line

44.500-581*

KingSize Organize Roll

- Poignée télescopique à 4 éléments, hauteur 1020 mm
- Grandes roulettes caoutchoutées à roulements à billes
- 5 tiroirs
- Paroi avant à ouverture totale
- Paroi arrière avec 1 porte-outils CP-7 (Ø 15 mm)
- Compartiment de 90 mm derrière les tiroirs, Baladeur, Subdivision pour petites pièces
- Serrures à pression



Werkzeugtasche Top-Line

16.000-571*

Plus CP-7

- Vorder- und Rückwand teilaufklappbar mit jeweils 8 Einsteckfächern
- Mittelwand mit 2 CP-7-Werkzeughaltern (Ø 11 mm und Ø 26 mm)
- Griffloch, Rasterschlösser

Sacoche à outils Top-Line

16.000-571*

Plus CP-7

- Parois avant et arrière à ouverture partielle, avec 8 poches à outils chacune
- Cloison centrale avec 2 porte-outils CP-7 (Ø 11 mm et Ø 26 mm)
- Rabat à fente, serrures à pression



Werkzeugtasche Top-Line

17.000-581*

KingSize CP-7

- Vorderwand teilaufklappbar, mit 1 CP-7-Werkzeughalter (Ø 26 mm)
- Mittelwand mit 2 CP-7-Werkzeughaltern (Ø 11 mm und Ø 15 mm)
- Rückwand teilaufklappbar, mit 1 CP-7-Werkzeughalter (Ø 15 mm)
- Griffloch, Rasterschlösser, Ringkappen

Sacoche à outils Top-Line

17.000-581*

KingSize CP-7

- Paroi avant à ouverture partielle, avec 1 porte-outils CP-7 (Ø 26 mm)
- Cloison centrale avec 2 porte-outils CP-7 (Ø 11 mm et Ø 15 mm)
- Paroi arrière avec 1 porte-outils CP-7 (Ø 15 mm)
- Rabat à fente, serrures à pression, anneaux de fixation



Werkzeugtasche Top-Line

18.000-581*

KingSize Timber mit Stechbeitelhalter

- Vorderwand teilaufklappbar, mit 1 CP-7-Werkzeughalter (Ø 15 mm)
- Mittelwand mit Stechbeitelhalter 8-tlg. für die Größen 6 – 35 mm sowie 1 CP-7-Werkzeughalter (Ø 15 mm)
- Rückwand teilaufklappbar, mit 1 CP-7-Werkzeughalter (Ø 26 mm)
- Kunststofffach mit Abdeckung im Boden
- Vortasche, Rasterschlösser, Ringkappen

Sacoche à outils Top-Line

18.000-581*

KingSize Timber mit Stechbeitelhalter

- Paroi avant à ouverture partielle, avec 1 porte-outils CP-7 (Ø 15 mm)
- Cloison centrale avec porte-outils pour 8 ciseaux à bois des grandeurs 6 à 35 mm et 1 porte-outils CP-7 (Ø 15 mm)
- Paroi arrière à ouverture partielle, avec 1 porte-outils CP-7 (Ø 26 mm)
- Bac inférieure en plastique avec couvercle
- Poche frontale, serrure à pression et anneaux de fixation

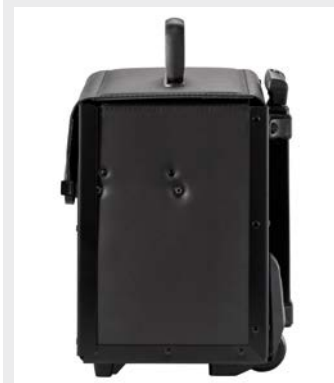

Bequemer geht es fast nicht:
Die Werkzeugtasche als Trolley
(44.500-581)

Difficile de faire plus commode:
la sacoche à outils comme trolley
(44.500-581)



Auch Werkzeugtaschen können
rollen – sogar mit gummierten,
kugelgelagerten Rollen
(44.500-581)

Même les sacoches à outils peuvent
rouler, avec des roulettes caoutchou-
tées à roulements à billes
(44.500-581)



Hochwertige Rasterschlösser sichern
Ihr wertvolles Werkzeug

Des serrures à pression de qualité
assurent votre précieux outillage

Artikel Article	Masse mm Mesures mm			Farbe Couleur	Material Matériau	Gewicht Poids	Volumen Volume
	Höhe Hauteur	Breite Largeur	Tiefe Profondeur				
44.500-581	310	410	220	Schwarz noir	Rindsleder, Con-Pearl® Cuir de boeuf, Con-Pearl®	5.60	29
16.000-571	315	420	185	Schwarz noir	ABS, Rindsleder, Con-Pearl® Cuir de boeuf, Con-Pearl®	6.00	28
17.000-581	340	460	210	Schwarz noir	HDPE-Kunststoff, Rindsleder, Con-Pearl® HDPE, cuir de boeuf, Con-Pearl®	4.50	33
18.000-581	340	460	210	Schwarz noir	HDPE-Kunststoff, Rindsleder, Con-Pearl® HDPE, cuir de boeuf, Con-Pearl®	5.40	33

* Leer, ohne Inhalt vide, sans outils

Änderungen vorbehalten Modifications réservées

Zubehör siehe Seite 103 Accessoires voir page 103



PARALOCK®:
Der starke Magnetverschluss für starke Werkzeugtaschen
PARALOCK®:
La fermeture magnétique forte pour des sacoches à outils solides



Aluwinkel sorgen für extreme Belastbarkeit
Des équerres en alu assurent une capacité de charge extrême



Übersicht ist alles:
Unterteilbare Einsatzschalen für Kleinteile
Pour garder la vue d'ensemble:
bac d'insertion modulable pour petites pièces

Werkzeugtasche Top-Line 30.000-581*

Mini

- Taschenkörper mit Alu verstärkt
- Vorder- Rück- und Mittelwand mit 17 Einsteckfächern
- Klemmfach im Deckel
- Trageriemen, PARAT-Steckschloss

Sacoche à outils Top-Line 30.000-581*

Mini

- Corps de la sacoche renforcé d'aluminium
- Parois avant, arrière et médiane avec 17 poches à outils
- Poche à documents dans le couvercle
- Sangle de transport, serrure à enclenchement PARAT



Werkzeugtasche Top-Line 30.200-581*

PARALOCK

- Taschenkörper mit Alu verstärkt
- Vorder-, Rück- und Mittelwand mit 17 Einsteckfächern
- Klemmfach im Deckel
- Trageriemen, Magnetverschluss PARALOCK®

Sacoche à outils Top-Line 30.200-581*

PARALOCK

- Corps de la sacoche renforcé d'aluminium
- Parois avant, arrière et médiane avec 17 poches à outils
- Poche à documents dans le couvercle
- Sangle de transport, fermeture magnétique PARALOCK®



Schubladentasche Top-Line 43.000-561*

Plus Organize CP-7

- Vorderwand aufklappbar
- 4-teiliger Schubladeneinsatz
- Mittelwand mit 1 CP-7-Werkzeughalter (Ø 15 mm)
- Rückwand teilaufklappbar, mit 1 CP-7-Werkzeughalter (Ø 26 mm)
- Trageeinsatz
- Unterteilung für Kleinteile
- Rasterschlösser

Sacoche à tiroirs Top-Line 43.000-561*

Plus Organize CP-7

- Paroi avant à ouverture totale 4 tiroirs
- Cloison centrale avec 1 porte-outils CP-7 (Ø 15 mm)
- Paroi arrière à ouverture partielle avec 1 porte-outils CP-7 (Ø 26 mm)
- Baladeur
- Subdivision pour petites pièces
- Serrures à pression



Schubladentasche Top-Line 44.000-581*

KingSize Organize

- Vorderwand aufklappbar
- 5-teiliger Schubladeneinsatz
- Rückwand mit 1 CP-7-Werkzeughalter (Ø 15 mm)
- 90 mm Zwischenfach hinter den Schubladen
- Trageeinsatz
- Unterteilung für Kleinteile
- Rasterschlösser

Sacoche à tiroirs Top-Line 44.000-581*

KingSize Organize

- Paroi avant à ouverture totale 5 tiroirs
- Paroi arrière avec 1 porte-outils CP-7 (Ø 15 mm)
- Compartiment de 90 mm derrière les tiroirs
- Baladeur
- Subdivision pour petites pièces
- Serrures à pression



Artikel Article	Masse mm Mesures mm			Farbe Couleur	Material Materiau	Gewicht Poids	Volumen Volume
	Höhe Hauteur	Breite Largeur	Tiefe Profondeur				
30.000-581	250	220	140	Schwarz noir	Rindsleder, Con-Pearl® Cuir de boeuf, Con - Pearl®	1.20	8
30.200-581	300	230	140	Schwarz noir	Rindsleder, Con-Pearl® Cuir de boeuf, Con-Pearl®	1.50	10
43.000-561	280	410	190	Schwarz noir	Rindsleder, Con-Pearl® Cuir de boeuf, Con-Pearl®	4.00	22
44.000-581	310	410	220	Schwarz noir	Rindsleder, Con-Pearl® Cuir de boeuf, Con-Pearl®	4.90	28

*Leer, ohne Inhalt vide, sans outils

Änderungen vorbehalten Modifications réservées

Zubehör siehe Seite 103 Accessoires voir page 103

Werkzeugtaschen
Sacoche à outils

Werkzeugtaschen Serie New Classic

Seit Jahrzehnten bewährt

Sacoche à outils Série New Classic

Éprouvées depuis des décennies



Werkzeugtaschen
Sacoche à outils

Universaltasche New Classic 5363.000-031*

Allround

- Vorderwand aufklappbar mit 11 verstellbaren Schlaufen
- Rückwand mit 9 festen Schlaufen
- Seitenwände und Bodenschale aus HDPE-Kunststoff, genarbt
- Taschenkörper mit Aluwinkel verstärkt
- Vortasche, Ringkappen, PARAT-Steckschlösser

Sacoche universelle New Classic 5363.000-031*

Allround

- Paroi avant à ouverture partielle, avec 11 boucles réglables
- Paroi arrière avec 9 boucles non réglables
- Parois latérales et bac inférieur en HDPE grainé
- Corps de la sacoche renforcé par des équerres en alu
- Poche frontale, anneaux de fixation, serrures à enclenchement PARAT

Artikel Article	Masse mm Mesures mm			Farbe Couleur	Material Materiau	Gewicht Poids	Volumen Volume
	Höhe Hauteur	Breite Largeur	Tiefe Profondeur				
5363.000-031	250	420	160	Schwarz noir	Rindsleder, HDPE-Kunststoff Cuir de boeuf, HDPE	2.50	17

*Leer, ohne Inhalt vide, sans outils

Zubehör siehe Seite 103 Accessoires voir page 103

Änderungen vorbehalten Modifications réservées

Highlights der Serie New Classic:

- Geprägtes Leder oder Industrielleder
- Teilweise verstärkt durch Aluwinkel
- Stabile Griffe, zum Teil mit Metallgriffschiene
- Raster- oder Steckschlösser
- Schützende, integrierte Bodenleiter
- Extra robust
- Hohe Standfestigkeit
- Bewährte Inneneinrichtung
- Hohe Feuchtigkeitsresistenz

Atouts de la série New Classic:

- Cuir gaufré ou cuir industriel
- Renforcé en partie par des équerres en alu
- Poignées solides en partie avec renforcement métallique
- Serrures à pression ou à enclenchement
- Patins de protection intégrés sous la valise
- Extrêmement robuste
- Grande stabilité
- Aménagement intérieur éprouvé
- Très résistant à l'humidité



Mit Verstärkung:
Aussenliegende Alu-Rahmen geben viele Jahre lang Halt

Avec renforcement:
les cadres extérieurs en alu tiennent pendant de nombreuses années



Verstellbare Schlaufen:
Ideal zur flexiblen und individuellen Bestückung von Koffern und Taschen
Boucles réglables:
idéales pour équiper les valises et les sacoche de façon flexible et individuelle

**Highlights der Serie
New Classic:**

- Geprägtes Leder oder Industrielleder
- Teilweise verstärkt durch Aluwinkel
- Stabile Griffe, zum Teil mit Metallgriffschiene
- Raster- oder Steckschlösser
- Schützende, integrierte Bodengleiter
- Extra robust
- Hohe Standfestigkeit
- Bewährte Inneneinrichtung
- Hohe Feuchtigkeitsresistenz

**Atouts de la série
New Classic:**

- Cuir gaufré ou cuir industriel
- Renforcé en partie par des équerres en alu
- Poignées solides en partie avec renforcement métallique
- Serrures à pression ou à enclenchement
- Patins de protection intégrés sous la valise
- Extrêmement robuste
- Grande stabilité
- Aménagement intérieur éprouvé
- Très résistant à l'humidité



Optimaler Zugriff:
Einfach Reißverschluss öffnen und die Vorderwand abklappen
Accès optimal:
simplement ouvrir la fermeture à glissière et abaisser la paroi avant

**Werkzeugtasche New Classic
5471.000-031***

KingSize Plus

- Vorderwand teilauflappbar mit 9 festen Schlaufen
- Feste Mittelwand mit 19 festen Schlaufen
- Rückwand teilauflappbar mit 11 festen Schlaufen
- Seitenwände mit 4 Schlaufen
- Halteschlaufen für Wasserwaage
- Vortasche, Bodenschale
- Taschenkörper mit Aluwinkel verstärkt
- 2 Schliessriemen, Ringkappen, PARAT-Steckschlösser

**Sacoche à outils New Classic
5471.000-031***

KingSize Plus

- Paroi avant à ouverture partielle avec 9 boucles non réglables
- Cloison centrale fixe avec 19 boucles non réglables
- Paroi arrière à ouverture partielle avec 11 boucles non réglables
- Parois latérales avec 4 boucles
- Boucles pour niveau d'eau
- Poche frontale, bac inférieur
- Corps de la sacoche renforcé par des équerres en alu
- 2 courroies de fermeture, anneaux de fixation, serrures à enclenchement PARAT



**Werkzeugtasche New Classic
2460.000-401***

Plus & View

- Vorder- und Rückwand teilauflappbar mit je 8 Einsteckfächern
- Mittelwand entnehmbar mit je 10 verstellbaren Schlaufen auf Vorder- und Rückseite
- Rasterschlösser, Griffloch

**Sacoche à outils New Classic
2460.000-401***

Plus & View

- Parois avant et arrière à ouverture partielle avec 8 poches à outils chacune
- Cloison centrale amovible à 10 boucles réglables de chaque côté
- Serrures à pression, rabat à fente



**Werkzeugtasche New Classic
5380.000-031***

Plus

- Vorderwand aufklappbar mit 8 verstellbaren Schlaufen
- 1 Kleinteile-Tasche
- 1 Einsteckfach
- Mittelwand entnehmbar mit 11 Schlaufen und 1 Klemmfach
- Rückwand mit 9 festen Schlaufen
- Bodenschale aus verzinktem Stahlblech
- Steckschlösser

**Sacoche à outils New Classic
5380.000-031***

Plus

- Paroi avant à ouverture totale avec 8 boucles réglables
- 1 poche à petites pièces
- 1 poche porte-outils
- Cloison centrale amovible avec 11 boucles et 1 poche à documents
- Paroi arrière avec 9 boucles non réglables
- Bac inférieur en tôle d'acier zingué
- Serrures à enclenchement



Artikel Article	Masse mm Mesures mm			Farbe Couleur	Material Materiau	Gewicht Poids	Volumen Volume
	Höhe Hauteur	Breite Largeur	Tiefe Profondeur				
5471.000-031	340	460	210	Schwarz noir	Rindsleder, HDPE-Kunststoff Cuir de boeuf, HDPE	4.60	33
2460.000-401	310	390	185	Schwarz noir	ABS, Rindsleder, Con-Pearl® ABS, cuir de boeuf, Con-Pearl®	2.50	22
5380.000-031	280	400	140	Schwarz noir	Rindsleder Cuir de boeuf	2.90	16

*Leer, ohne Inhalt vide, sans outils

Zubehör siehe Seite 103 Accessoires voir page 103

Änderungen vorbehalten Modifications réservées

Werkzeugtaschen
Sacoche à outils

**Werkzeugtasche New Classic
5480.000-041***

KingSize Long

- Vorderwand mit 13 festen Schlaufen
- Rückwand mit 7 festen Schlaufen und 8 genähten Einsteckfächern
- Halteschlaufen für Wasserwaage im Deckel
- Tragegriff
- Taschenkörper mit Aluwinkel verstärkt
- 2 Steckschlösser, 1 Umlaufriemen

**Sacoche à outils New Classic
5480.000-041***

KingSize Long

- Paroi avant avec 13 boucles non réglables
- Paroi arrière avec 7 boucles non réglables et 8 poches à outils cousues
- Boucles pour niveau d'eau dans le couvercle
- Poignée de transport
- Corps de la sacoche renforcé par des équerres en alu
- 2 serrures à enclenchement, 1 sangle périmétrique



**Universaltasche New Classic
2220.000-401***

Individual S

- Steckschlösser
- Ohne Inneneinrichtung

**Sacoche universelle New Classic
2220.000-401***

Individual S

- Serrures à enclenchement
- Sans aménagement intérieur



**Universaltasche New Classic
2228.000-401***

Individual M

- Steckschlösser
- Ohne Inneneinrichtung

**Sacoche universelle New Classic
2228.000-401***

Individual M

- Serrures à enclenchement
- Sans aménagement intérieur

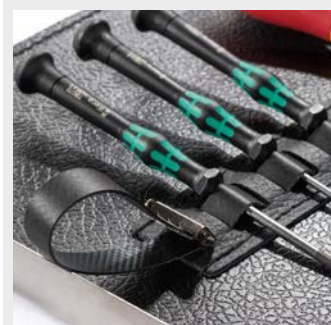

Anpassungsfähig:
Die Schlaufen können Sie nach Bedarf verstellen

Ajustables:
les boucles peuvent être réglées selon les besoins



Jahrzehntelang bewährt:
Das abschliessbare Steckschloss
A fait ses preuves pendant des décennies: la serrure à enclenchement verrouillable

Artikel Article	Masse mm Mesures mm			Farbe Couleur	Material Matériau	Gewicht Poids	Volumen Volume
	Höhe Hauteur	Breite Largeur	Tiefe Profondeur				
5480.000-041	270	635	185	Schwarz noir	Industrieleder, Con-Pearl® Cuir industriel, Con-Pearl®	2.70	45
2220.000-401	170	360	110	Schwarz noir	ABS, Rindsleder, Con-Pearl® ABS, Cuir de boeuf, Con-Pearl®	0.60	7
2228.000-401	230	390	170	Schwarz noir	ABS, Rindsleder ABS, Cuir de boeuf	1.30	15

* Leer, ohne Inhalt vide, sans outils

Änderungen vorbehalten Modifications réservées

Highlights der Serie Basic:

- Hochwertiges Nylon
- Schmutzabweisend und robust
- Hochwertige Reissverschlüsse oder klassische Schliessriemen

Atouts de la série Basic:

- Nylon de grande qualité
- Peu salissant et robuste
- Fermeture par glissières de grande qualité ou par courroies classiques



Verstärkte, gummierte Bodenschale sorgt für extra Schutz vor Schmutz, Nässe und Dreck
Coque inférieure caoutchoutée renforcée comme protection supplémentaire contre la saleté, l'humidité et la boue

Werkzeugtaschen Serie Basic

Werkzeuge to go

Trousse à outils Série Basic

Outils à l'emporter



Werkzeugtaschen
Sacoche à outils

Werkzeugrucksack Basic 5990.830-991*

Back Pack

- Gepolsterte Schulterriemen
- Gepolsterter Rücken
- 2 stabile Tragegriffe
- Gepolstertes Laptop-/Tabletfach bis 14"
- 3 Staufächer innen für Kleinteile
- 1 Massbandhalter aus Metall
- 15 Einsteckfächer innen
- 6 Gummischlaufen innen
- 1 verschliessbares Einsteckfach aussen
- 3 Einsteckfächer aussen
- 2 Befestigungsschlaufen aussen
- 4 Metallbefestigungsösen vorne

Sac à dos pour outils Basic 5990.830-991*

Basic Pack

- Dragonne rembourrée
- Dos rembourré
- 2 poignées de transport solides
- Compartiment à ordinateur portable/tablette jusqu'à 14"
- 3 compartiments de rangement à l'intérieur pour petites fournitures
- 1 porte-mesure en métal
- 15 poches à outils internes
- 6 passants élastiques internes
- 1 poche à outil externe à fermeture
- 3 poches à outils externes
- 2 boucles de fixation externes
- 4 œillets de fixation métalliques sur le devant

Artikel Article	Masse mm Mesures mm			Farbe Couleur	Material Matériau	Gewicht Poids	Volumen Volume
	Höhe Hauteur	Breite Largeur	Tiefe Profondeur				
5990.830-991	440	360	170	Schwarz, Rot noir, rouge	Nylon Nylon	2.16	23

*Leer, ohne Inhalt vide, sans outils

Änderungen vorbehalten Modifications réservées

Werkzeugtasche Basic
5990.832-991*

Tool Softbag M

- 5 Bodengleiter aus Kunststoff
- Kunststoffverstärkter Boden
- Mit Reissverschluss verschliessbar
- Stabile Tragegriffe
- Schultergurt
- Grosses Hauptfach
- 8 Einsteckfächer innen
- 8 Gummischlaufen innen
- 2 grosse Staufächer innen
- 16 Staufächer aussen, davon 2 verschliessbar
- 2 Zurrschlaufen für Wasserwaage
- Massbandhalter aus Metall
- Einschub für Adressetikett

Sacoche à outils Basic
5990.832-991*

Tool Softbag M

- 5 patins de sol en matière plastique
- Fond renforcé en matière plastique
- Avec fermeture zippée
- Poignées de transport solides
- Bandoulière
- Grand compartiment principal
- 8 poches à outils à l'intérieur
- 8 passants élastiques à l'intérieur
- 2 grands compartiments de rangement intérieurs
- 16 compartiments extérieurs, dont 2 à patte de fermeture
- 2 boucles pour fixer le niveau à bulle
- Porte-ruban de mesure en métal
- Pochette transparente pour étiquette d'adresse



Werkzeugtasche Basic
5990.833-991*

Tool Softbag L

- 38 Einsteckfächer
- 4 Seitentaschen
- 1 Seitenfach für Zimmermannsäge
- 2 Befestigungsschlaufen für Wasserwaage
- Schultergurt
- Stabiler Metalltragegriff
- Einschubfach für Adressetikett
- Massbandhalter aus Metall
- 10 Gummibandschlaufen

Sacoche à outils Basic
5990.833-991*

Tool Softbag L

- 38 poches à outils
- 4 poches latérales
- 1 compartiment latéral pour scie de charpentier
- 2 boucles pour fixer le niveau à bulle
- Bandoulière
- Poignée de transport solide en métal
- Pochette transparente pour étiquette d'adresse
- Porte-ruban de mesure en métal
- 10 boucles élastiques



Werkzeugtasche Basic
5990.831-991*

Tool Bucket

- Tragegriff/Schultergurt
- Grosses, verschliessbares Hauptfach
- 12 Einsteckfächer innen
- 37 Einsteckfächer aussen
- Verschliessbares Aussenfach für Kleinteile oder Handy
- Fach für Akkuschauber mit Steckverschluss
- Gurtschlaufe mit Karabiner für Isolierband

Sacoche à outils Basic
5990.831-991*

Tool Bucket

- Poignée de transport / bandoulière
- Grand compartiment principal à fermeture
- 12 poches à outils intérieures
- 37 poches à outils extérieures
- Compartiment extérieur à fermeture pour petites fournitures ou téléphone mobile
- Compartiment pour visseuse sans fil à fermeture par enfichage
- Passant de sangle à mousqueton pour ruban isolant



Highlights der Serie Basic:

- Hochwertiges Nylon
- Schmutzabweisend und robust
- Hochwertige Reissverschlüsse oder klassische Schliessriemen

Atouts de la série Basic:

- Nylon de grande qualité
- Peu salissant et robuste
- Fermeture par glissières de grande qualité ou par courroies classiques



Einsteckfächer und Schlaufen im Inneren der Tasche sorgen für Ordnung

Les poches à outils et les boucles assurent l'ordre à l'intérieur de la sacoche



Extrem geräumiges, verschliessbares Hauptfach

Compartiment principal extrêmement spacieux avec fermeture

Artikel Article	Masse mm Mesures mm			Farbe Couleur	Material Materiau	Gewicht Poids	Volumen Volume
	Höhe Hauteur	Breite Largeur	Tiefe Profondeur				
5990.832-991	250	465	250	Schwarz, Rot noir, rouge	Nylon Nylon	2.04	25
5990.833-991	350	470	110	Schwarz, Rot noir, rouge	Nylon Nylon	2.60	32
5990.831-991	370	305	305	Schwarz, Rot noir, rouge	Nylon Nylon	1.78	21

*Leer, ohne Inhalt vide, sans outils

Änderungen vorbehalten Modifications réservées

Highlights der Serie Basic:

- Hochwertiges Nylon
- Schmutzabweisend und robust
- Hochwertige Reissverschlüsse oder klassische Schliessriemen

Atouts de la série Basic:

- Nylon de grande qualité
- Peu salissant et robuste
- Fermeture par glissières de grande qualité ou par courroies classiques

BASIC Tool Softbag S 5990.841-991*

Unser Kleinster ganz gross

- Vorderseite aussen mit 6 Einsteckfächern
- Gurtbandschleife mit 2 Karabiner und 1 Halbrundung zum Befestigen von Equipment
- Rückseite aussen mit 1 Reissverschlussstasche
- Rechte Seite aussen mit 3 Einsteckfächern und Metallbügel für Massband
- Linke Seite aussen mit 2 Zubehörtaschen und Metallclip
- 1 Trennwand innen mit 2 Einsteckfächern
- 2 Gurtbänder innen mit je 5 Einsteckschlaufen
- 5 Bodengleiter
- Tragegriff und Trageriemen

BASIC Tool Softbag S 5990.841-991*

Noire plus petit très grand

- Paroi avant avec 6 poches à outils
- Bandoulière avec 2 mousquetons et 1 anneau demi-rond pour attacher le matériel
- Paroi arrière avec 1 poche zippée
- Côté droit à l'extérieur avec 3 poches à outils et support métallique pour chevillère à ruban
- Côté gauche à l'extérieur avec 2 poches pour accessoires et clip en métal
- 1 paroi de séparation intérieure avec 2 poches à outils
- 2 bandoulières intérieure avec 5 boucles porte-outils
- 5 patins
- 1 poignée de transport et bandoulière



Artikel Article	Aussenmasse mm Mesures mm			Innenmasse mm Mesures mm			Farbe Couleur	Material Matériau	Gewicht Poids	Volumen Volume
	Höhe Hauteur	Breite Largeur	Tiefe Prof.	Höhe Hauteur	Breite Largeur	Tiefe Prof.				
5990.841-991	400	235	215	225	200	180	Schwarz, Rot noir, rouge	Nylon Nylon	1.24	8

* Leer, ohne Inhalt vide, sans outils Änderungen vorbehalten Modifications réservées



PARASHERPA® 5990.850-991*

- Geeignet ist er für alle PARAT Werkzeugkoffer und -taschen mit Tragegriff und einem Umfang (Höhe und Tiefe) von 146 cm
- Die maximale Traglast beträgt 15 kg
- Gepolsterte Schultergurte und Seitenwangen (deuter Airstripes)
- Trageschleife/Befestigungsmöglichkeit
- Brillenhalter
- Brustgurt mit Gummiband
- Steckschnalle aus Kunststoff für einfache Montage

PARASHERPA® 5990.850-991*

- Convient pour toutes les PARAT sacoches et valise et à outils avec poignée et une circonférence (hauteur et profondeur) de 146 cm
- La charge maximale est 15 kg
- Sangles de poitrine et parois latérales rembourrées
- Poignée/option de montage
- Porte-lunettes
- Sangle de poitrine avec bande élastique
- Serrure enclenchement en plastique pour un montage facile



Artikel Article	Masse mm Mesures mm			Farbe Couleur	Material Matériau	Gewicht Poids	Volumen Volume
	Höhe Hauteur	Breite Largeur	Tiefe Profondeur				
5990.850-991	475	245	50	Schwarz/Rot noir/rouge	Polyester	0.570	—

* Leer, ohne Inhalt vide, sans outils Änderungen vorbehalten Modifications réservées

Werkzeugtaschen
Sacoche à outils

Rolltaschen Basic
**5990.826/827/828/
5990.829-991***

Roll-Up Cases
■ Mit 8 bis 20 Fächern

Trousse enroulables Basic
**5990.826/827/828/
5990.829-991***

Roll-Up Cases
■ Avec 8 à 20 poches



Werkzeugmappe Basic
5300.004-061*

Wallet Allround
■ Tasche aufklappbar mit
13 Einsteckfächern
■ Tragegriff, Steckschloss

Trousse à outils Basic
5300.004-061*

Wallet Allround
■ Trousse à ouverture totale avec
13 poches à outils
■ Poignée de transport et serrure
à enclenchement



Werkzeugmappe Basic
5650.030-061*

Wallet Plus
■ Tasche aufklappbar mit
25 Gummischlaufen
■ Umlaufender Reissverschluss

Trousse à outils Basic
5650.030-061*

Wallet Plus
■ Trousse à ouverture totale avec
25 boucles élastiques
■ Fermeture à glissière périphérique



Werkzeugmappe
5650.040-061*

Wallet Plus
■ Tasche aufklappbar mit 26 Ein-
steckfächern und 21 Gummi-
schlaufen
■ Umlaufender Reissverschluss

Trousse à outils
5650.040-061*

Wallet Plus
■ Trousse à ouverture totale avec
26 poches à outils et 21 boucles
élastiques
■ Fermeture à glissière périphérique



Highlights der Serie Basic:

- Hochwertiges Industrieleder oder Nylon
- Schmutzabweisend und robust
- Hochwertige Reissverschlüsse oder klassische Schliessriemen

Atouts de la série Basic:

- Cuir industriel de grande qualité ou nylon
- Peu salissant et robuste
- Fermeture par glissières de grande qualité ou par courroies classiques



Praktischer Steckverschluss für schnelles, einhändiges Öffnen und Schliessen
Fermeture pratique à boucle enfichable pour ouvrir ou fermer vite d'une main

Werkzeugtaschen
Trousse à outils

Artikel Article	Masse mm Mesures mm			Farbe Couleur	Material Materiau	Gewicht Poids	Volumen Volume
	Höhe Hauteur	Breite Largeur	Tiefe Profondeur				
5990.826-991	330	410	5	Schwarz, Rot noir, rouge	Nylon, 8 Fächer Nylon, 8 poches	0.20	-
5990.827-991	330	540	5	Schwarz, Rot noir, rouge	Nylon, 12 Fächer Nylon, 12 poches	0.26	-
5990.828-991	330	670	5	Schwarz, Rot noir, rouge	Nylon, 15 Fächer Nylon, 15 poches	0.32	-
5990.829-991	330	740	5	Schwarz, Rot noir, rouge	Nylon, 20 Fächer Nylon, 20 poches	0.36	-
5300.004-061	250	320	50	Schwarz noir	Industrieleder, 13 Fächer Cuir industriel, 13 poches	0.90	4
5650.030-061	250	220	40	Schwarz noir	Industrieleder, 25 Fächer Cuir industriel, 25 poches	0.40	2
5650.040-061	250	220	40	Schwarz noir	Industrieleder Cuir industriel	1.90	4

*Leer, ohne Inhalt vide, sans outils

Änderungen vorbehalten Modifications réservées

Highlights der Serie Parabelt:

- Ideal für mobiles Arbeiten
- Werkzeuge sind griffbereit
- Aus hochwertigem Nylon
- Viele Steckmöglichkeiten

Atouts de la série Parabelt:

- Idéal pour le travail mobile
- Les outils sont à portée de main
- En nylon de grande qualité
- Nombreuses possibilités de rangement



Kleine Tasche mit grossem Praxisnutzen
Petite poche très utile dans la pratique



Alles dabei und immer im Zugriff
Avoir tout sur soi à portée de main

Gürteltaschen Serie Parabelt

Dabei haben ist alles

Ceintures porte-outils Série Parabelt

L'important, c'est de l'avoir avec soi



Gürteltaschen
Ceintures porte-outils

Gürteltasche Parabelt 5990.835-991*

Modell M

- 9 Einsteckfächer
- 1 Hammerhalter aus Metall
- 1 grosse Tasche für Schrauben und Nägel
- 1 kleine Tasche für Schrauben und Nägel

Ceinture porte-outils Parabelt 5990.835-991*

Modell M

- 9 poches à outils
- 1 porte-marteau en métal
- 1 grande poche pour les clous et les vis
- 1 petite poche pour les clous et les vis

Artikel Article	Masse mm Mesures mm			Farbe Couleur	Material Materiau	Gewicht Poids	Volumen Volume
	Höhe Hauteur	Breite Largeur	Tiefe Profondeur				
5990.835-991	240	300	100	Schwarz, Rot noir, rouge	Nylon Nylon	0.48	-

*Leer, ohne Inhalt *vide, sans outils*

Änderungen vorbehalten *Modifications réservées*

Gürteltasche Parabelt
5990.840-991*

Modell L

- Beide Gürteltaschen mit je
- 12 Einsteckfächer
 - 2 Hammerhalter aus Metall
 - Verstellbarer Gürtel mit Steckverschluss
 - 2 grosse Taschen für Schrauben und Nägel
 - 2 kleine Taschen für Schrauben und Nägel

Ceinture porte-outils Parabelt
5990.840-991*

Modell L

- Deux porte-outils avec chacun
- 12 poches à outils
 - 2 porte-marteaux en métal
 - Sangle réglable à fermeture à boucle enfichable
 - 2 grandes poches pour les clous et les vis
 - 2 petites poches pour les clous et les vis



5990.840-991
Nicht mehr lieferbar
Plus disponible

Gürteltasche Parabelt
5990.836-991*

Modell S

- Schlaufe bis 70 mm Gürtelbreite
- 7 Einsteckfächer
- Gurtenschlaufe mit Karabiner für Isolierband oder Hammer

Ceinture porte-outils Parabelt
5990.836-991*

Modell S

- Boucle de ceinture jusqu'à 70 mm de largeur
- 7 poches à outils
 - Boucle de ceinture avec mousqueton pour ruban isolant ou marteau



Nageltasche Parabelt
5990.834-991*

Nail Pocket

- Klipp zum Befestigen am Gürtel
- 10 Nylonschlaufen
- Grosses Fach für Schrauben und Nägel
- 1 Einsteckfach für Kleinteile

Sacoche à clous Parabelt
5990.834-991*

Nail Pocket

- Clip de fixation à la ceinture
- 10 boucles en nylon
- Grand compartiment pour les clous et les vis
- 1 poche à petites fournitures

Messerhalter Parabelt
5990.837-991*

Knife Holder

- Klipp zum Befestigen am Gürtel
- 10 Nylonschlaufen
- Grosses Fach für Schrauben und Nägel
- 1 Einsteckfach für Kleinteile

Sacoche à clous Parabelt
5990.837-991*

Knife Holder

- Clip de fixation à la ceinture
- 10 boucles en nylon
- Grand compartiment pour les clous et les vis
- 1 poche à petites fournitures



Akkuschrauberhalter
Parabelt
5990.839-991*

Drill Holder

- -Schlaufen bis 70 mm Gürtelbreite
- Einsteckfach für Akkuschrauber mit Verschluss
- 4 kleine Einsteckfächer
- Fach zum sicheren Verstauen von 6 Bits

Sacoche à clous Parabelt
5990.839-991*

Drill Holder

- Boucles pour ceintures jusqu'à 70 mm de largeur
- Poche à fermeture pour visseuse sans fil
- 4 petites poches à outils
- Compartiment pour ranger jusqu'à 6 embouts en sécurité



Hochwertig verarbeitete Werkzeugtaschen aus strapazierfähigem Material
Toxxx



Einfacher Zugang für Nägel oder sonstige Kleinteile
Ilxxx

Artikel Article	Masse mm Mesures mm			Farbe Couleur	Material Materiau	Gewicht Poids	Volumen Volume
	Höhe Hauteur	Breite Largeur	Tiefe Profondeur				
5990.840-991	225	300	100	Schwarz, Rot noir, rouge	Nylon Nylon	0.60	-
5990.836-991	290	160	30	Schwarz, Rot noir, rouge	Nylon Nylon	0.10	-
5990.834-991	220	200	80	Schwarz, Rot noir, rouge	Nylon Nylon	0.14	-
5990.837-991	260	100	25	Schwarz noir	Nylon Nylon	0.08	-
5990.839-991	170	330	80	Schwarz noir	Nylon Nylon	0.14	-

*Leer, ohne Inhalt vide, sans outils

Änderungen vorbehalten Modifications réservées

Highlights der Serie Profi-Line:

- Beständig gegen Öle und Chemikalien
- Hochwertiger Kunststoff Polypropylen
- Integrierte Kleinteilemagazine und Trageinsätze
- Vorrichtung für Vorhängeschloss
- Durchgängiger Tragegriff mit Verriegelungsfunktion des Deckels

Atouts de la série Profi-Line:

- Résiste aux huiles et aux produits chimiques
- Polypropylène de haute qualité
- Rangements pour petites pièces et baladeurs intégrés
- Dispositif pour fermeture par cadenas
- Poignée longitudinale verrouillant le couvercle

Werkzeugboxen Serie Profi-Line

Leicht, robust – und sehr geräumig!

Boîtes à outils Série Profi-Line

Légères, robustes et très spacieuses!



Der durchgängige Tragegriff verriegelt gleichzeitig den Deckel
La poignée longitudinale verrouille également le couvercle



Das Kleinteilemagazin lässt sich herausnehmen – sehr praktisch!
Rangement amovible pour petites pièces: très pratique!

Werkzeugbox Profi-Line 5812.000-391*

Allround L

- 1 durchgängiger Tragegriff mit Verriegelungsfunktion
- 2 Verschlüsse
- 1 Kleinteilemagazin, herausnehmbar
- 1 Trageinsatz, herausnehmbar
- 1 Vorrichtung für ein Vorhängeschloss

Boîte à outils Profi-Line 5812.000-391*

Allround L

- 1 poignée longitudinale avec fonction de verrouillage
- 2 fermetures
- 1 rangement amovible pour petites pièces
- 1 baladeur
- 1 dispositif pour fermeture par cadenas

Artikel Article	Masse mm Mesures mm			Farbe Couleur	Material Materiau	Gewicht Poids	Volumen Volume
	Höhe Hauteur	Breite Largeur	Tiefe Profondeur				
5812.000-391	235	435	205	Schwarz noir	Polypropylen Polypropylène	2.40	21

*Leer, ohne Inhalt *vide, sans outils*

Änderungen vorbehalten *Modifications réservées*

**Werkzeugbox Profi-Line
 5811.000-391***
Allround M

- 1 durchgängiger Tragegriff mit Verriegelungsfunktion
- 2 Verschlüsse
- 1 Kleinteilemagazin, herausnehmbar
- 1 Trageeinsatz, herausnehmbar
- 1 Vorrichtung für ein Vorhängeschloss

**Boîte à outils Profi-Line
 5811.000-391***
Allround M

- 1 poignée longitudinale avec fonction de verouillage
- 2 fermetures
- 1 rangement amovible pour petites pièces
- 1 baladeur
- 1 dispositif pour fermeture par cadenas

**Werkzeugbox Profi-Line
 5813.000-391***
Allround XL

- 1 durchgängiger Tragegriff mit Verriegelungsfunktion
- 2 Verschlüsse
- 1 Kleinteilemagazin, herausnehmbar
- 1 Trageeinsatz, herausnehmbar
- 1 Vorrichtung für ein Vorhängeschloss

**Boîte à outils Profi-Line
 5813.000-391***
Allround XL

- 1 poignée longitudinale avec fonction de verouillage
- 2 fermetures
- 1 rangement amovible pour petites pièces
- 1 baladeur
- 1 dispositif pour fermeture par cadenas

**Werkzeug Container
 Profi-Line
 5814.500-391***
KingSize

- 2 Trageeinsätze, herausnehmbar
- 2 Kleinteilemagazine, herausnehmbar
- 2 Verschlüsse
- 2 seitliche Griffmulden
- 1 Vorrichtung für ein Vorhängeschloss
- 2 extragrosse Rollen
- Mit ausziehbarem Griff

**Coffre à outils Profi-Line
 5814.500-391***
KingSize

- 2 baladeurs amovibles
- 2 rangements amovibles pour petites pièces
- 2 fermetures
- 2 poignées encastrées latérales
- 1 dispositif pour fermeture par cadenas
- 2 roulettes extra-grandes
- Poignée télescopique



Der Deckel als Messwerkzeug:
 Das integrierte Lineal ist immer dabei
 Le couvercle comme outil de mesure:
 la règle intégrée est toujours disponible



Schwere Boxen leicht transportiert
 dank grosser, leichtgängiger Rollen
 Grandes roulettes pour faciliter le
 déplacement de coffres lourds

Artikel Article	Masse mm Mesures mm			Farbe Couleur	Material Materiau	Gewicht Poids	Volumen Volume
	Höhe Hauteur	Breite Largeur	Tiefe Profondeur				
5811.000-391	210	400	190	Schwarz noir	Polypropylen Polypropylène	1.80	16
5813.000-391	260	530	220	Schwarz noir	Polypropylen Polypropylène	3.00	30
5814.500-391	385	530	350	Schwarz noir	Polypropylen Polypropylène	7.80	71

*Leer, ohne Inhalt vide, sans outils

Änderungen vorbehalten Modifications réservées

Highlights der Serie

Profi-Line:

- Beständig gegen Öle und Chemikalien
- Hochwertiger Kunststoff Polypropylen

Atouts de la série Profi-Line:

- Résiste aux huiles et aux produits chimiques
- Polypropylène de haute qualité



5854.000-391



5853.000-391

Kleinteile-Magazin Profi-Line

5854.000-391*

5853.000-391*

Organize S/Organize M

- 1 grosser, integrierter Tragegriff
- 5 bis max. 26 Fächer, individuell einteilbar
- 2 Verschlüsse, Klarsichtdeckel
- Stapelbar

Mallettes Profi-Line pour

petites pièces

5854.000-391*

5853.000-391*

Organize S/Organize M

- 1 grande poignée intégrée
- 5 à 26 compartiments au max., modulables
- 2 fermetures, couvercle transparent
- Empilables

Artikel Article	Masse mm Mesures mm			Farbe Couleur	Material Materiau	Gewicht Poids	Volumen Volume
	Höhe Hauteur	Breite Largeur	Tiefe Profondeur				
5854.000-391	55	370	260	Schwarz noir	Polypropylen Polypropylène	0.70	5
5853.000-391	75	440	320	Schwarz noir	Polypropylen Polypropylène	1.11	11

*Leer, ohne Inhalt vide, sans outils

Änderungen vorbehalten Modifications réservées

Notebook- und Pilotenkoffer Serie Paradox

Klassisch, zeitlos – und im Inneren hochmodern

Mallettes pour pilotes et attaché-cases Série Paradox

Aspect classique, intemporel, intérieur ultramoderne



98.227-170

Notebook-Koffer Paradox 98.227-170*

Attache white

- 1 Dokumentenfach im Deckel mit 1 Visitenkartenfach und 2 Stiftschlaufen
- 1 Klemmfach für z.B. Tablet-PC mit Klettbandverschluss
- Boden komplett kaschiert und leicht gepolstert, mit Fixierriemen
- Tenax für Anbringung eines Trage-riemens

Attaché-case Paradox 98.227-170*

Attache white

- 1 poche à documents avec 1 pochette à cartes de visites et 2 boucles pour stylos dans le couvercle
- 1 poche, par ex. pour tablet-PC, fermée par scratch
- Fond entièrement doublé avec rembourrage léger et sangle de retenue
- Fixation Tenax pour bandoulière



98.227-151

Artikel Article	Masse mm Mesures mm			Farbe Couleur	Material Materiau	Gewicht Poids	Volumen Volume
	Höhe Hauteur	Breite Largeur	Tiefe Profondeur				
98.227-170	305	455	120	Hochglanz-Weiss Blanc brillant	X-ABS, PMMA X-ABS, PMMA	2.60	17
98.227-151	305	455	120	Schwarz noir	X-ABS X-ABS	2.70	17
900.036-251	100	bis 145 mm lang jusqu'à 145 mm de long		Schwarz noir	Gurtband, Schaumpolster Bandoulière, rembourrage en mousse	0.14	-

*Leer, ohne Inhalt vide, sans objets

Änderungen vorbehalten Modifications réservées

Highlights der Serie Paradox:

- Ermüdungsfreies Tragen durch ergonomische Griffe mit Soft-Touch-Oberfläche
- Notebook-Koffer optional mit Schulterriemen
- PARAT-Zahlenschlösser oder zwei abschliessbare Schlösser
- Praktisches Innenleben für Ordner, Dokumente, Notebook etc.

Atouts de la série Paradox:

- Poignées ergonomiques à encoches pour un transport sans fatigue
- Attaché-case avec bandoulière en option
- Serrures à combinaison PARAT ou deux serrures
- Agencement intérieur pratique pour classeurs, documents, notebooks etc.



900.036-251

Der Schultergurt mit extra grossem Schulterpolster lässt sich dank patentierter TENAX-Verbindung schnell und einfach anbringen
Fixation facile et rapide de la bandoulière à épaulement de grande dimension grâce aux sangles brevetées Tenax



Glanzvoller Auftritt aus hoch glänzendem, weissem ABS/PMMA-Material

Une mallette élégante et représentative en ABS/PMMA blanc brillant

Highlights der Serie Paradoc:

- Ermüdungsfreies Tragen durch ergonomische Griffe mit Soft-Touch-Oberfläche
- PARAT-Zahlenschlösser oder zwei abschliessbare Schlösser
- Praktisches Innenleben für Ordner, Dokumente, Notebook etc.

Atouts de la série Paradoc:

- Poignées ergonomiques à encoches pour un transport sans fatigue
- Serrures à combinaison PARAT ou deux serrures
- Agencement intérieur pratique pour classeurs, documents, notebooks etc.

TronX Pilotenkoffer Paradoc 208.363-170*, weiss 208.363-151*, schwarz

Rollbar, mit Teleskopauszug

- 1 gepolstertes Notebookfach mit herausnehmbarer Trennwand (max. Notebook-Grösse 50 x 430 x 260 mm)
- Zusatzpolster für die Anpassung an kleinere Notebooks
- 2-tlg. Dokumentenfach für DIN A4-Unterlagen
- 4 Staufächer an den Seitenwänden
- Deckel mit 2 Visitenkartenfächern, 2 Stiftschlaufen, Einsteckfach für CDs/DVDs, Reissverschlussmappe, 2 Klettschlaufen und 1 grosse Gummischlaufe

Malette TronX Paradoc pour pilotes 208.363-170*, blanc 208.363-151*, noir
A roulettes, avec poignée télescopique

- 1 compartiment rembourré pour notebook avec paroi de séparation amovible (taille max. du notebook 50 x 430 x 260 mm)
- Rembourrage supplémentaire pour ranger des notebooks plus petits
- 2 poches à documents DIN A4
- 4 rangements sur les parois latérales
- Couverture avec 2 pochettes pour cartes de visite, 2 boucles pour stylos, poche à CD/DVD, trousse zippée, 2 boucles à scratch et 1 grande boucle élastique



208.363-170
weiss blanc



208.363-151
schwarz noir



Auch für grosse Leute:
Der 4-fach-Teleskopauszug wächst auf bis zu 1020 mm
Pour les personnes de grande taille: poignée télescopique à 4 crans extensible jusqu'à 1020 mm de hauteur



Sicher:
Zwei abschliessbare Schlösser
Deux serrures verrouillables assurent la sécurité



Leichter und leiser Lauf garantiert durch kugelgelagete, gummierte Laufrollen
Déplacement léger et silencieux grâce aux roulettes caoutchoutées à roulements à billes



Dank der durchdachten Aufteilung – immer alles griffbereit
Grâce au compartimentage raffiné, tout est toujours à portée de main

Artikel Article	Masse mm Mesures mm			Farbe Couleur	Material Materiau	Gewicht Poids	Volumen Volume
	Höhe Hauteur	Breite Largeur	Tiefe Profondeur				
208.363-170	315	435	210	Hochglanz-Weiss blanc brillant	X-ABS, PMMA X-ABS, PMMA	5.50	29
208.363-151	315	435	210	Schwarz noir	X-ABS X-ABS	5.50	29

*Leer, ohne Inhalt vide, sans outils

Änderungen vorbehalten Modifications réservées

Notebook- und Pilotenkoffer
Mallettes pour pilotes et attaché-cases

**Pilotenkoffer Paradoc
5074.500-021***

Businesscase

- Mit aufgesetzter Vortasche für DIN A4
- 3-tlg. Einsteckfächer (je 410 x 265 mm)
- 1 gepolstertes Notebookfach (50 x 425 x 285 mm)
- 2 Visitenkartenfächer, 2 Stiftschlaufen
- 2 Zahlenschlösser bicolor, Griffloch
- 4-fach Teleskopauszug 1020 mm
- Gummierte, kugelgelagerte Laufrollen

**Malette pour pilotes Paradoc
5074.500-021***

Businesscase

- Poche frontale en applique pour DIN A4
- 3 poches de 410 x 254 mm chacune
- 1 compartiment rembourré pour notebook (50 x 425 x 285 mm)
- 2 pochettes pour cartes de visite, 2 boucles pour stylos
- 2 serrures bicolores à combinaison, rabat à fente
- Poignée télescopique de 1020 mm à 4 crans
- Roulettes caoutchoutées à roulements à billes



5074.500-021
Nicht mehr lieferbar
Plus disponible

**Schreibmappe Paradoc
5071.000-021***

Aus Industrieleder

- 1 Ringbuchklammer, 4-fach
- 1 Klemmleiste
- 1 Klarsichteinsteckfach DIN A4
- 2 Visitenkartenfächer, 2 Stiftschlaufen
- umlaufender Reissverschluss
- 1 Klarsicht-Visitenkartenfach aussen

**Porte-documents Paradoc
5071.000-021***

Cuir industriel

- 4 clips de classeur à anneaux
- 1 pince à documents
- 1 poche à documents transparente DIN A4
- 2 pochettes pour cartes de visite, 2 boucles pour stylos
- Fermeture à glissière périphérique
- 1 pochette transparente extérieure pour cartes de visite



Artikel Article	Masse mm Mesures mm			Farbe Couleur	Material Materiau	Gewicht Poids	Volumen Volume
	Höhe Hauteur	Breite Largeur	Tiefe Profondeur				
5074.500-021	335	425	180	Schwarz noir	Rindsleder Cuir de boeuf	5.40	26
5071.000-021	275	370	40	Schwarz noir	Industrieleder Cuir industriel	0.90	4

*Leer, ohne Inhalt vide, sans outils

Änderungen vorbehalten Modifications réservées

**Highlights der Serie
Paradoc:**

- Ermüdungsfreies Tragen durch ergonomische Griffe mit Griffmulden
- PARAT-Zahlenschlösser oder zwei abschliessbare Schlösser
- Praktisches Innenleben für Ordner, Dokumente, Notebook etc.

Atouts de la série Paradoc:

- Poignées ergonomiques à encoches pour un transport sans fatigue
- Serrures à combinaison PARAT ou deux serrures
- Agencement intérieur pratique pour classeurs, documents, notebooks etc.

Immer auf der sicheren Seite mit Original-Zubehör von PARAT

Für die einzelnen Serien der Werkzeugkoffer und -taschen von PARAT gibt es viele praktische Zubehörteile sowie eine ganze Reihe von Ersatzteilen für den Fall, dass doch einmal etwas nach langem Gebrauch erneuert werden muss. Bitte entnehmen Sie die jeweiligen Teile und ihre Bestellnummern der nun folgenden Tabelle.

Toujours du bon côté avec les accessoires originaux de PARAT

Il existe de nombreux accessoires pratiques et pièces de rechange pour les différentes séries de valises et sacoches à outils PARAT au cas où il faudrait remplacer quelque chose après une longue utilisation. Les pièces de rechange et leurs numéros de commande figurent au tableau suivant.

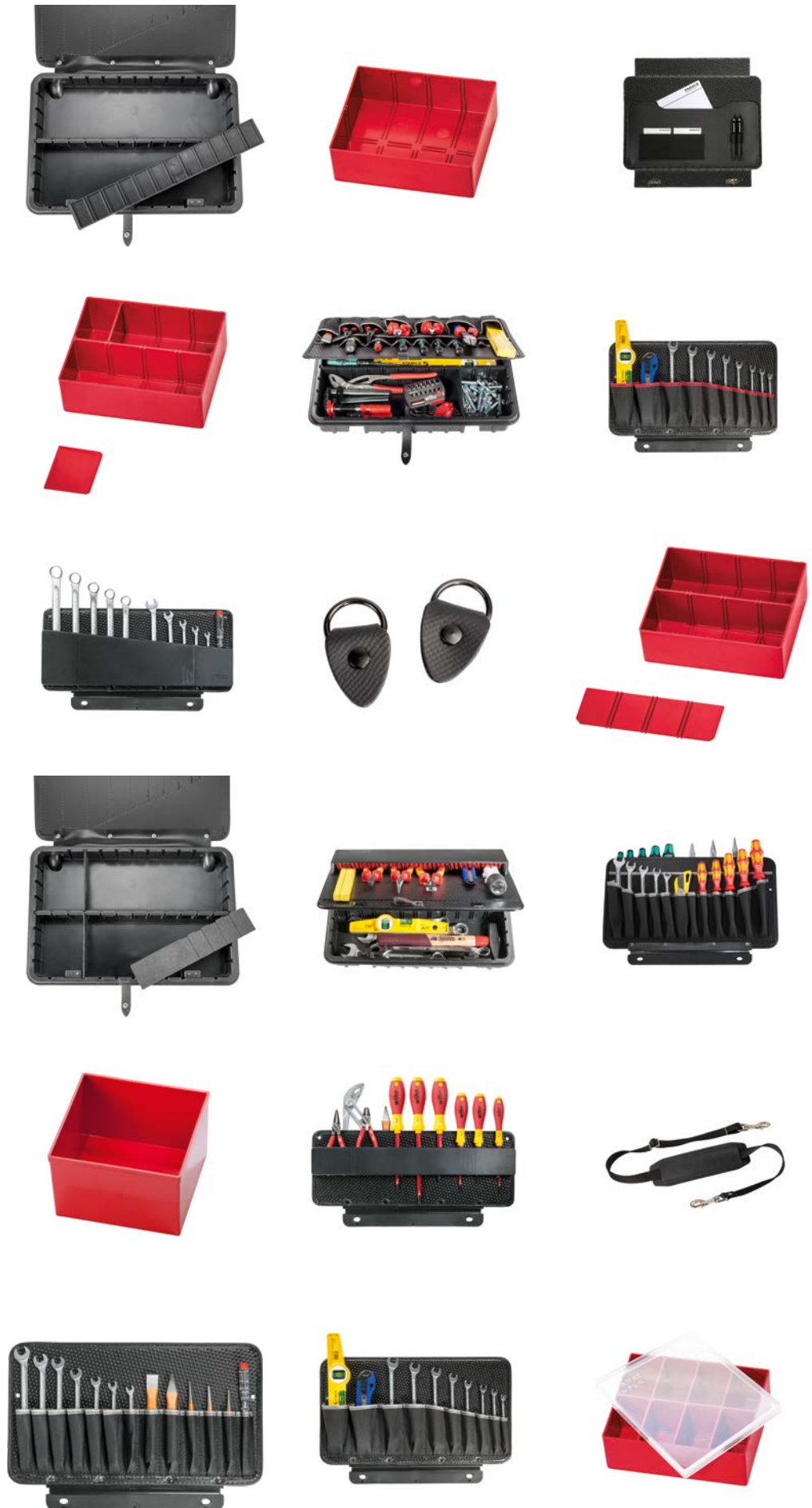

Zubehör
Accessoires

Zubehör für PARAT Werkzeugkoffer und -taschen

Lassen Sie sich inspirieren

Accessoires pour valises et sacoches à outils PARAT

Laissez-vous inspirer

Rollenkoffer Serie Classic		Valises à roulettes Serie Classic	
Koffer/Taschen Nr. Valise/sacoché n°	Zubehör	Artikel-Nr. N° d'article	Accessoires
589.500-171	CP-7 Werkzeugtafel, 1-seitig	494.000-551	Panneau à outils 1 face CP-7
	CP-7 Werkzeugtafel, 2-seitig	491.000-551	Panneau à outils 2 faces CP-7
	Dokumentenfach	596.003-551	Poche à documents
	Bodenschale	498.029-161	Bac inférieur
	Quersteg 65 mm	900.014-161	Séparateur transversal 65 mm
	Quersteg 88 mm	900.016-161	Séparateur transversal 88 mm
489.500-171	Werkzeugtafel, 2-seitig	591.041-551	Panneau à outils 2 faces
	Werkzeugtafel, 1-seitig	594.001-551	Panneau à outils 1 face
	Dokumentenfach	596.003-551	Poche à documents
	Längssteg für Rollenkoffer	900.033-161	Séparateur longitudinal pour valise à roulettes
	Quersteg 65 mm	900.014-161	Séparateur transversal 65 mm
	Quersteg 88 mm	900.016-161	Séparateur transversal 88 mm
489.600-171	Werkzeugtafel, 2-seitig	591.001-161	Panneau à outils 2 faces
	Werkzeugtafel, 1-seitig	594.001-161	Panneau à outils 1 face
	Dokumentenfach	596.006-551	Poche à documents
	Bodenschale	598.030-161	Bac inférieur
	Quersteg 88 mm	900.024-161	Séparateur transversal 88 mm
	Quersteg 63 mm	900.022-161	Séparateur transversal 63 mm
489.610-171	CP-7 Werkzeugtafel, 2-seitig	491.051-551	Panneau à outils 2 faces
	CP-7 Werkzeugtafel, 1-seitig	494.003-551	Panneau à outils 1 face
	Dokumentenfach	596.006-551	Poche à documents
	Bodenschale	598.025-161	Bac inférieur
	Quersteg 88 mm	900.024-161	Séparateur transversal 88 mm
	Quersteg 63 mm	900.022-161	Séparateur transversal 63 mm

Rollenkoffer Serie Classic neo		Valises à roulettes Serie Classic neo	
Koffer/Taschen Nr. Valise/sacoché n°	Zubehör	Artikel-Nr. N° d'article	Accessoires
689.500-171	Werkzeugtafel 1-seitig neo	594.003-551	Panneau à outils 1 face neo
	Werkzeugtafel 2-seitig neo	591.043-551	Panneau à outils 2 faces neo
	Dokumentenfach neo	596.005-551	Poche à documents neo
	Bodenschale neo	598.044-161	Bac inférieur neo
	Längssteg 88 mm	900.012-161	Séparateur longitudinal 88 mm
	Quersteg 88 mm	900.016-161	Séparateur transversal 88 mm
689.550-171	Werkzeugtafel 1-seitig neo	594.003-551	Panneau à outils 1 face neo
	Werkzeugtafel 2-seitig neo	591.043-551	Panneau à outils 2 faces neo
	Dokumentenfach neo	596.005-551	Poche à documents neo
	Bodenschale neo	598.044-161	Bac inférieur neo
	Längssteg 88 mm	900.012-161	Séparateur longitudinal 88 mm
	Quersteg 88 mm	900.016-161	Séparateur transversal 88 mm
689.570-171	Werkzeugtafel 1-seitig neo	594.003-551	Panneau à outils 1 face neo
	Werkzeugtafel 2-seitig neo	591.043-551	Panneau à outils 2 faces neo
	Dokumentenfach neo	596.005-551	Poche à documents neo
	Bodenschale neo	598.044-161	Bac inférieur neo
	Längssteg 88 mm	900.012-161	Séparateur longitudinal 88 mm
	Quersteg 88 mm	900.016-161	Séparateur transversal 88 mm
789.500-171	CP-7 Werkzeugtafel 1-seitig	494.000-551	Panneau à outils 1 face CP-7
	CP-7 Werkzeugtafel 2-seitig	491.000-551	Panneau à outils 2 faces CP-7
	Dokumentenfach neo	596.005-551	Poche à documents neo
	Bodenschale neo	598.045-161	Bac inférieur neo
	Quersteg 88 mm	900.016-161	Séparateur transversal 88 mm

Koffer/Taschen Nr. Valise/sacoche n°	Zubehör	Artikel-Nr. N° d'article	Accessoires
789.550-171	CP-7 Werkzeughalter 1-seitig	494.000-551	Panneau à outils 1 face CP-7
	CP-7 Werkzeughalter 2-seitig	491.000-551	Panneau à outils 2 faces CP-7
	Dokumentenfach neo	596.005-551	Poche à documents neo
	Bodenschale neo	598.045-161	Bac inférieur neo
	Querriegel 88 mm	900.016-161	Séparateur transversal 88 mm
789.570-171	CP-7 Werkzeughalter 1-seitig	494.000-551	Panneau à outils 1 face CP-7
	CP-7 Werkzeughalter 2-seitig	491.000-551	Panneau à outils 2 faces CP-7
	Dokumentenfach neo	596.005-551	Poche à documents neo
	Bodenschale neo	598.045-161	Bac inférieur neo
	Querriegel 88 mm	900.016-161	Séparateur transversal 88 mm

Werkzeugkoffer Serie Classic mit CP-7 Werkzeughalter		Valises à outils Série Classic avec panneau à outils CP-7	
--	--	---	--

Koffer/Taschen Nr. Valise/sacoche n°	Zubehör	Artikel-Nr. N° d'article	Accessoires
584.000-171	CP-7 Werkzeughalter, 2-seitig	491.000-551	Panneau à outils 2 faces CP-7
	Dokumentenfach	596.000-311	Poche à documents
	Bodenschale	498.010-161	Bac inférieur
	Längsriegel 58 mm	900.011-161	Séparateur longitudinal 58 mm
	Querriegel 58 mm	900.013-161	Séparateur transversal 58 mm
588.000-171	CP-7 Werkzeughalter, 2-seitig	491.000-551	Panneau à outils 2 faces CP-7
	Dokumentenfach	596.002-551	Poche à documents
	Bodenschale	498.018-161	Bac inférieur
	Längsriegel 88 mm	900.012-161	Séparateur longitudinal 88 mm
	Querriegel 88 mm	900.016-161	Séparateur transversal 88 mm
581.000-171	CP-7 Werkzeughalter, 2-seitig	491.000-551	Panneau à outils 2 faces CP-7
	CP-7 Werkzeughalter, 1-seitig	494.000-551	Panneau à outils 1 face CP-7
	Dokumentenfach	596.000-311	Poche à documents
	Bodenschale	498.010-161	Bac inférieur
	Längsriegel 58 mm	900.011-161	Séparateur longitudinal 58 mm
	Querriegel 58 mm	900.013-161	Séparateur transversal 58 mm
586.000-171	CP-7 Werkzeughalter & Noppens.	492.015-551	Panneau à outils CP-7 à mousse alvéolaire
	Dokumentenfach	596.000-311	Poche à documents
589.100-171	CP-7 Werkzeughalter, 2-seitig	491.042-551	Panneau à outils 2 faces CP-7
	Dokumentenfach	596.023-551	Poche à documents
	Bodenschale	498.016-161	Bac inférieur
	Längsriegel 58 mm	900.011-161	Séparateur longitudinal 58 mm
	Querriegel 58 mm hoch	900.015-161	Séparateur transversal 58 mm haut
581.000-909	CP-7 Werkzeughalter, 1-seitig	494.000-551	Panneau à outils 1 face CP-7
	CP-7 Werkzeughalter, 2-seitig	491.000-551	Panneau à outils 2 faces CP-7
	Dokumentenfach	496.000-311	Poche à documents
	Bodenschale	498.010-161	Bac inférieur
	Längsriegel 58 mm	900.011-161	Séparateur longitudinal 58 mm
	Querriegel 58 mm	900.013-161	Séparateur transversal 58 mm

Werkzeugkoffer Serie Classic mit Werkzeughalter		Valises à outils Série Classic avec poches à outils	
---	--	---	--

Koffer/Taschen Nr. Valise/sacoche n°	Zubehör	Artikel-Nr. N° d'article	Accessoires
481.000-171	Werkzeughalter 2-seitig	591.000-161	Panneau à outils 2 faces
	Werkzeughalter 1-seitig	594.000-161	Panneau à outils 1 face
	Dokumentenfach	596.000-311	Poche à documents
	Bodenschale	598.000-161	Bac inférieur
	Längsriegel 58 mm	900.011-161	Séparateur longitudinal 58 mm
	Querriegel 58 mm	900.013-161	Séparateur transversal 58 mm
480.000-171	Werkzeughalter 2-seitig	592.000-161	Panneau à outils 2 faces
	Werkzeughalter 1-seitig	594.000-161	Panneau à outils 1 face
	Werkzeughalter 2-seitig	591.000-161	Panneau à outils 2 faces
	CP-7 Werkzeughalter 2-seitig	491.000-551	Panneau à outils 2 faces CP-7
	Dokumentenfach	596.000-311	Poche à documents
	Bodenschale	498.010-161	Bac inférieur

Koffer/Taschen Nr. Valise/sacoche n°	Zubehör	Artikel-Nr. N° d'article	Accessoires
480.000-171	Bodenschale	598.022-161	Bac inférieur Nicht mehr lieferbar Plus disponible
	Längssteg 58 mm	900.011-161	Séparateur longitudinal 58 mm
	Quersteg 58 mm	900.013-161	Séparateur transversal 58 mm
481.000-909	Werkzeugtafel 2-seitig	591.000-161	Panneau à outils 2 faces
	Werkzeugtafel 1-seitig	594.000-161	Panneau à outils 1 face
	Dokumentenfach	496.000-311	Poche à documents
	Bodenschale	598.000-161	Bac inférieur
	Längssteg 58 mm	900.011-161	Séparateur longitudinal 58 mm
484.000-171	Quersteg 58 mm	900.013-161	Séparateur transversal 58 mm
	Werkzeugtafel, 1-seitig	592.000-161	Panneau à outils 1 face
	Dokumentenfach	596.000-311	Poche à documents
	Bodenschale	598.022-161	Bac inférieur Nicht mehr lieferbar Plus disponible
	Längssteg 58 mm	900.011-161	Séparateur longitudinal 58 mm
488.000-171	Quersteg 58 mm	900.013-161	Séparateur transversal 58 mm
	Werkzeugtafel, 2-seitig	591.041-551	Panneau à outils 2 faces
	Dokumentenfach	596.002-551	Poche à documents
	Bodenschale	598.019-161	Bac inférieur
	Längssteg 88 mm	900.012-161	Séparateur longitudinal 88 mm
489.000-171	Quersteg 88 mm	900.016-161	Séparateur transversal 88 mm
	Werkzeugtafel, 2-seitig	591.041-551	Panneau à outils 2 faces
	Werkzeugtafel, 1-seitig	594.001-551	Panneau à outils 1 face
	Dokumentenfach	596.002-551	Poche à documents
	Bodenschale	598.019-161	Bac inférieur
	Längssteg 88 mm	900.012-161	Séparateur longitudinal 88 mm
	Quersteg 88 mm	900.016-161	Séparateur transversal 88 mm

**Werkzeugkoffer
Serie Silver**
**Valises à outils
Série Silver**

Koffer/Taschen Nr. Valise/sacoche n°	Zubehör	Artikel-Nr. N° d'article	Accessoires
531.000-171	Werkzeugtafel, 1-seitig	592.000-161	Panneau à outils 1 face
	Dokumentenfach	496.000-311	Poche à documents
	Bodenschale	598.020-161	Bac inférieur
	Längssteg 58 mm	900.011-161	Séparateur longitudinal 58 mm
	Quersteg 58 mm	900.013-161	Séparateur transversal 58 mm
530.000-171	Werkzeugtafel 1-seitig	592.000-161	Panneau à outils 1 face
	Werkzeugtafel 2-seitig	591.000-161	Panneau à outils 2 faces
	Dokumentenfach	496.000-311	Poche à documents
	Bodenschale	598.020-161	Bac inférieur
	Längssteg 58 mm	900.013-161	Séparateur longitudinal 58 mm
485.000-171	Quersteg 58 mm	900.013-161	Séparateur transversal 58 mm
	Werkzeugtafel 2-seitig	591.005-161	Panneau à outils 2 faces
	Bodenschale	598.037-161	Bac inférieur
	Längssteg 58 mm	900.011-161	Séparateur longitudinal 58 mm
533.000-171	Quersteg 58 mm	900.013-161	Séparateur transversal 58 mm
	Werkzeugtafel 2-seitig	591.000-161	Panneau à outils 2 faces
	Bodenschale	598.020-161	Bac inférieur
	Längssteg 58 mm	900.011-161	Séparateur longitudinal 58 mm
535.000-171	Quersteg 58 mm	900.013-161	Séparateur transversal 58 mm
	Werkzeugtafel, 1-seitig	594.001-551	Panneau à outils 1 face
	Werkzeugtafel, 2-seitig	591.041-551	Panneau à outils 2 faces
	Bodenschale	598.042-161	Bac inférieur
	Längssteg 88 mm	900.012-161	Séparateur longitudinal 88 mm
535.500-171	Quersteg 88 mm	900.016-161	Séparateur transversal 88 mm
	Werkzeugtafel, 1-seitig	594.001-551	Panneau à outils 1 face
	Werkzeugtafel, 2-seitig	591.041-551	Panneau à outils 2 faces
	Bodenschale	598.043-161	Bac inférieur
	Längssteg für Rollenkoffer	900.033-161	Séparateur longitudinal pour valise à roulettes
Quersteg 65 mm	900.014-161	Séparateur transversal 65 mm	

Werkzeugtaschen Serie Top-Line		Sacoche à outils Série Top-Line	
Koffer/Taschen Nr. Valise/sacoche n°	Zubehör	Artikel-Nr. N° d'article	Accessoires
14.000-581	Trageriemen	900.005-251	Sangle de transport
16.000-581	Trageriemen	900.005-251	Sangle de transport
17.000-581	Trageriemen	900.005-251	Sangle de transport
18.000-581	Trageriemen	900.005-251	Sangle de transport
43.000-561	Einsatzschale, leer, rot Einsatzschale mit Deckel, rot	900.002-166 900.021-166	Bac, vide, rouge Bac d'insertion avec couvercle, rouge
44.000-581	Einsatzschale, leer, rot Einsatzschale mit Deckel, rot	900.002-166 900.021-166	Bac, vide, rouge Bac d'insertion avec couvercle, rouge
44.500-581	Einsatzschale, leer, rot Einsatzschale mit Deckel, rot	900.002-166 900.021-166	Bac, vide, rouge Bac d'insertion avec couvercle, rouge

Werkzeugtaschen Serie New Classic		Sacoche à outils Série New Classic	
Koffer/Taschen Nr. Valise/sacoche n°	Zubehör	Artikel-Nr. N° d'article	Accessoires
5380.000-031	Trageriemen	900.005-251	Sangle de transport
5363.000-031	Trageriemen	900.005-251	Sangle de transport

Werkzeugtaschen Serie Basic		Sacoche à outils Série Basic	
Koffer/Taschen Nr. Valise/sacoche n°	Zubehör	Artikel-Nr. N° d'article	Accessoires
5650.020-061	Für Lochtafel: 20 Bandklammern Gummiband und Montagehilfe	900.007-988	20 agrafes pour panneau perforé, bande élastique & aide au montage



Profi-Taschenlampen

Zertifizierte Sicherheit oder maximale Power

PARALUX® und PARAT XTREME® sind Profi-Taschenlampen aus dem Hause PARAT.

Bei den PARALUX®-Lampen steht die zertifizierte Sicherheit im Vordergrund. Diese Sicherheitslampen sind perfekt geeignet für den Einsatz im extremen Feuer-, Gas- oder Hitzebereich. Bei der neuen Serie XTREME® wurde auf den Ex-Schutz verzichtet und dafür auf besondere Lichtstärke Wert gelegt. Lampen mit bis zu 170 Lumen Leuchtkraft und bis zu 200 Metern Leuchtweite bringen Licht auch ins düsterste Dunkel. Dank des patentierten PARASNAP-Montagesystems können die Lampen mit einer Hand am Helm oder Gürtel befestigt und ebenso einfach entnommen werden.

Lampes de poche pour pros

Sécurité certifiée ou puissance maximale

PARALUX® et PARAT XTREME® sont des lampes de poche pour professionnels issues de la maison PARAT. Les lampes PARALUX® accordent la priorité à la sécurité certifiée. Ces lampes de sécurité conviennent parfaitement pour l'utilisation à proximité de feu, de gaz et de source de chaleur extrême. La nouvelle série XTREME® renonce à la protection anti-déflagration en échange d'une grande intensité lumineuse. Des lampes avec un pouvoir éclairant jusqu'à 170 lumens et une portée maximale de 200 m éclairent jusque dans les zones les plus sombres. Grâce au dispositif de montage PARASNAP breveté, une main suffit pour fixer ces lampes au casque ou à la ceinture ou pour les enlever.



Highlights der Serie PARALUX®:

- EX-Schutz für ATEX-Zonen 0, 1, 2 und STAUBEX-Zone 21, 22
- DEKRA zertifiziert nach ATEX und IECEx
- Leuchtkraft bis 120 Lumen
- Leuchtweite bis 150 m
- PX0 und PX1 sind kompatibel mit nahezu allen Helmhalterungen
- Leuchtmittel: LED
- Material: XAG oder Polycarbonat
 - XAG = hochohmig leitender Kunststoff (1 G Ω) > IIC (Gasgruppe IIC); Schutz vor ESD/EMI/RFI
 - PC = nicht leitfähiger Kunststoff > Gasgruppe IIB
- Heckschalter für Einhandbedienung
- Wasser- und staubdicht nach IP68

Atouts de la série PARALUX®

- Protection contre les explosions pour les zones ATEX 0, 1, 2 et STAUBEX 21, 22
- Certifié DEKRA selon ATEX et IECEx
- Intensité lumineuse maximale 120 lumens, portée max. 150 m
- PX0 et PX1 compatibles avec presque toutes les fixations aux casques
- Source d'éclairage: LED
- Matériaux: XAG ou polycarbonate
 - XAG = plastique conducteur à haute impédance (1 G Ω) > IIC (groupe de gaz IIC); protection contre ESD/EMI/RFI
 - PC = plastique non conducteur > groupe de gaz IIB
- Interrupteur postérieur, maniable d'une main
- Étanche à l'eau et à la poussière selon IP 68

Sicherheitslampen Serie PARALUX®

Zertifizierte Sicherheit für den professionellen Einsatz!

Lampes de sécurité Série PARALUX®

Sécurité certifiée pour l'utilisation professionnelle!



Sicherheitslampe PARALUX® PX1 GELB/LED WEISS 6911.252-158

Taschenlampe ATEX zertifiziert für ZONE 1

- 100 % wasserdicht nach IP 68
- Aus nicht leitfähigem Kunststoff
- Kompatibel mit fast allen Helmhalterungen und PARASNAP®
- Heckschalter für Einhandbedienung
- Lieferung geblistert mit Batterien

Lampe de sécurité PARALUX® PX1 JAUNE/LED BLANCHE 6911.252-158

Certifiée ATEX pour ZONE 1

- 100 % étanche à l'eau selon IP68
- En plastique non conducteur
- Compatible avec presque toutes les fixations aux casques et PARASNAP®
- Interrupteur postérieur, maniable d'une main
- Livrée sous blister avec piles



Sicherheitslampe PARALUX® PX3 GELB/LED WEISS 6903.252-158

Taschenlampe ATEX zertifiziert für ZONE 1

- 100 % wasserdicht nach IP 68
- Aus nicht leitfähigem Kunststoff
- Befestigungs-Clip
- Heckschalter für Einhandbedienung
- Lieferung geblistert mit Batterien

Lampe de sécurité PARALUX® PX3 JAUNE/LED BLANCHE 6903.252-158

Certifiée ATEX pour ZONE 1

- 100 % étanche à l'eau selon IP 68
- En plastique non conducteur
- Clip de fixation
- Interrupteur postérieur maniable d'une main
- Livrée sous blister avec piles



Immer griffbereit:
Taschenlampenholster
Étui toujours à portée de main

Artikel Article	Nr. No.	Schutzart Indice de protection	Leuchtweite Portée	Leuchtdauer Autonomie	Lichtstrom Flux lumineux	Gewicht Poids	Abmessung Dimensions
			m		Lumen	g	mm
PX1 GELB/ LED WEISS	6911.252-158	II 2G Ex ib IIB T4 Gb II 2D Ex ib IIC T105 °C Db IP68	150	15 Std. 100 %, gesamt 50 Std. 15 h 100 %, total 50 h	120	200	ca. env. 167 x 39
PX3 GELB/ LED WEISS	6903.252-158	Konform ATEX: II 3G Ex nA IIC T4 Conforme à ATEX: II 3G Ex nA IIC T4	100	12 Std. 100 %, gesamt 50 Std. 12 h 100 %, total 50 h	60	80	ca. env. 152 x 23

Änderungen vorbehalten / Modifications réservées

Zubehör siehe Seite 114, 115, 116 Accessoires et pièces de rechange voir page 114, 115, 116



**Sicherheitslampe
PARALUX® PX1 Shorty
GELB/LED
6912.252-158**

Taschenlampe ATEX zertifiziert
für ZONE 1

- 100 % wasserdicht nach IP 68
- Robustes Polycarbonat-Gehäuse.
- Kompatibel mit fast allen Helmhalterungen und PARASNAP®
- Heckschalter für Einhandbedienung
- Batteriezustandsindikator
- Lieferung geblistert mit Batterien

**Lampe de sécurité
PARALUX® PX1 Shorty
JAUNE/LED
6912.252-158**

Certifiée ATEX pour ZONE 1

- 100 % étanche à l'eau selon IP68
- Boîtier robuste en polycarbonate.
- Compatible avec presque toutes les fixations aux casques et PARASNAP®
- Interrupteur postérieur, maniable d'une main
- L'indicateur d'état de la batterie
- Livrée sous blister avec piles



**Sicherheitslampe
PARALUX® PX2
GELB/LED WEISS
6901.252-158**

Taschenlampe ATEX zertifiziert
für ZONE 1

- 100 % wasserdicht nach IP 68
- Aus nicht leitfähigem Kunststoff
- Befestigungs-Clip
- Kompatibel mit PARASNAP®
- Heckschalter für Einhandbedienung
- Lieferung geblistert mit Batterien

**Lampe de sécurité
PARALUX® PX2
JAUNE/LED BLANCHE
6903.252-158**

Certifiée ATEX pour ZONE 1

- 100 % étanche à l'eau selon IP 68
- En plastique non conducteur
- Clip de fixation
- Compatible avec PARASNAP®
- Interrupteur postérieur maniable d'une main
- Livrée sous blister avec piles



Auf Daumendruck Light on:
Heckschalter für Einhandbedienung
S'allume sur pression du pouce:
Interrupteur postérieur maniable
d'une main



Batteriezustandsindikator:
Wechselt von Grün auf Rot nach
ca. 8.5 Stunden Betrieb
Indicateur de charge de la batterie:
passe du vert au rouge après env.
8.5 h.

Artikel Article	Nr. No.	Schutzart Indice de protection	Leuchtwerte Portée	Leuchtdauer Autonomie	Lichtstrom Flux lumineux	Gewicht Poids	Abmessung Dimensions
			m		Lumen	g	mm
PX1 SHORTY GELB/LED	6912.252-158	II 2G Ex ib IIB T4 Gb II 2D Ex ib IIIC T105° C Db IP68	120	8 – 15 Std. 8 – 15 Std.	– 80 lm – 120 m	114	ca. env. 110 x 41
PX2 GELB/ LED WEISS	6901.252-158	III 2G Ex ib e IIB T4 Gb	35	10 Std. 10 h	30	40	ca. env. 142 x 22

Änderungen vorbehalten Modifications réservées

Zubehör und Ersatzteile siehe Seite 114, 115, 116 Accessoires et pièces de rechange voir page 114, 115, 116



Unübersehbar: Lampe mit Warnaufsatz für weithin sichtbare Gefahrenwarnung
Bien visible de loin: la lampe à avertisseur de danger lumineux



**Sicherheitslampe
PARALUX® PX0 ROT/
LED WEISS 6911.252-166**
Taschenlampe ATEX zertifiziert
für ZONE 0

- 100 % wasserdicht nach IP 68
- Aus hochohmig leitendem Kunststoff, bietet Schutz gem. ESD/EMI/RFI
- Kompatibel mit fast allen Helmhalterungen und PARASNAP®
- Heckschalter für Einhandbedienung
- Lieferung geblistert mit Batterien

**Lampe de sécurité
PARALUX® PX0 ROUGE/
LED BLANCHE 6911.252-166**
Certifiée ATEX pour ZONE 0

- 100 % étanche à l'eau selon IP 68
- En plastique conducteur à haute impédance, protégé contre ESD/EMI/RFI
- Compatible avec presque toutes les fixations aux casques et PARASNAP®
- Interrupteur postérieur maniable d'une main
- Livrée sous blister avec piles

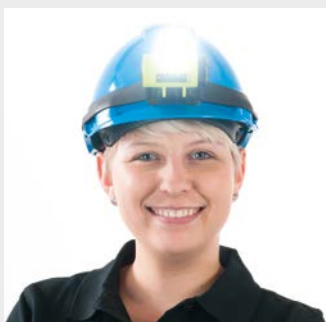

Licht, wo es gebraucht wird:
Schwenkbarer Lampenkopf
De la lumière là où il en faut:
tête de lampe pivotante



**Sicherheits-Kopflampe
PARALUX® HL-P1 GELB/
LED WEISS 6911.254-158**
Kopflampe ATEX zertifiziert
für ZONE 1

- 100 % wasserdicht nach IP 68
- Aus nicht leitfähigem Kunststoff
- Verstellbares Gummi-/Neoprenband
- Schalter für Einhandbedienung
- Lampenkopf mit verstellbarem Abstrahlwinkel
- Lieferung geblistert mit Batterien

**Lampe frontale de sécurité
PARALUX® HL-P1 JAUNE/
LED BLANCHE 6911.254-158**
Certifiée ATEX pour ZONE 1

- 100 % étanche à l'eau selon IP 68
- En plastique non conducteur
- Bande élastique/neoprène réglable
- Interrupteur maniable d'une main
- Tête de lampe avec angle d'éclairage réglable
- Livrée sous blister avec piles



LED mit hochwertigem Alurefektor
LED à réflecteur alu de qualité supérieure

Artikel Article	Nr. No.	Schutzart Indice de protection	Leuchtwerte Portée	Leuchtdauer Autonomie	Lichtstrom Flux lumineux	Gewicht Poids	Abmessung Dimensions
			m		Lumen	g	mm
PX0 ROT/ LED WEISS	6911.252-166	II 1G Ex ia IIC T4 Ga II 2D Ex ib IIC T105 °C Db IP68	150	15 Std. 100 %, gesamt 50 Std. 15 h 100 %, total 50 h	120	200	ca. env. 167 x 39
HL-P1 GELB/ LED WEISS	6911.254-158	II 2G Ex ib IIB T4 Gb	150	12 Std. 100 %, gesamt 45 Std. 12 h 100 %, total 45 h.	120	160	ca. env. 70 x 65

Änderungen vorbehalten / Modifications réservées

Zubehör und Ersatzteile siehe Seite 114, 115, 116 / Accessoires et pièces de rechange voir page 114, 115, 116

Hochleistungs-Taschenlampen Serie X-TREME®

Maximale Power mit noch mehr Leuchtkraft

Lampes haute performance Série X-TREME®

Puissance maximale avec encore plus de pouvoir éclairant



6911.152-150
Nicht mehr lieferbar
Plus disponible

Hochleistungslampe X-TREME® X1 WEISS/ LED WEISS 6911.152-150

- 100 % wasserdicht nach IP 68
- Aus nicht leitfähigem Kunststoff
- Kompatibel mit fast allen Helmhalterungen und PARASNAP®
- Heckschalter für Einhandbedienung mit Lichtstärkeswitch (100 %/15 %)
- Lieferung geblistert mit Batterien

Lampe grande puissance X-TREME® X1 BLANCHE/ LED BLANCHE 6911.152-150

- 100 % étanche à l'eau selon IP 68
- En plastique non conducteur
- Compatible avec presque toutes les fixations aux casques et PARASNAP®
- Interrupteur postérieur maniable d'une main, avec commutateur d'intensité (100 %/15 %)
- Livrée sous blister avec piles



Hochleistungslampe X-TREME® X1 SCHWARZ/ LED WEISS 6911.152-151

Lampe grande puissance X-TREME® X1 NOIRE/ LED BLANCHE 6911.152-151



Hochleistungslampe X-TREME® X1 BLAU/ LED WEISS 6911.152-155

Lampe grande puissance X-TREME® X1 BLEUE/ LED BLANCHE 6911.152-155

Artikel Article	Nr. No.	Gehäusefarbe Couleur	Leuchtwerte Portée	Leuchtdauer Autonomie	Lichtstrom Flux lum.	Batterien Piles	Gewicht Poids	Abmessung Dimensions
			m		Lumen		g	mm
X1 WEISS/ LED WEISS	6911.152-150	Weiss blanc	200	6 Std. 100 %, gesamt 50 Std. 6 h 100 %, total 50 h	170	4 x AA/ Mignon/je 1.5 V 4 x AA/ Mignon à 1.5 V	200	ca. env. 167 x 39
X1 SCHWARZ/ LED WEISS	6911.152-151	Schwarz noir	200	6 Std. 100 %, gesamt 50 Std. 6 h 100 %, total 50 h	170	4 x AA/ Mignon/je 1.5 V 4 x AA/ Mignon à 1.5 V	200	ca. env. 167 x 39
X1 BLAU/ LED WEISS	6911.152-155	Blau bleu	200	6 Std. 100 %, gesamt 50 Std. 6 h 100 %, total 50 h	170	4 x AA/ Mignon/je 1.5 V 4 x AA/ Mignon à 1.5	200	ca. env. 167 x 39

Änderungen vorbehalten Modifications réservées

Zubehör siehe Seite 114, 115, 116 Accessoires voir page 114, 115, 116

Highlights der Serie X-TREME®:

- 100 % wasserdicht nach IP 68, luft- und staubdicht
- Leuchtkraft bis 170 Lumen
- Leuchtwerte bis 200 m
- Kompatibel zu nahezu allen Helmhalterungen
- Leuchtmittel: LED
- Material: Polycarbonat (nicht leitfähiger Kunststoff)
- Heckschalter für Einhandbedienung
- Lichtstärkeswitch (100 %/15 %) über Heckschalter (bei X1)
- Schutz des Leuchtmittels durch gummierten Lampenkopf

Atouts de la série X-TREME®:

- 100 % étanche à l'eau selon IP 68, à l'air et à la poussière
- Intensité lumineuse max. 170 lm
- Portée max. 200 m
- Compatible avec presque toutes les fixations aux casques
- Source d'éclairage: LED
- Matériau: polycarbonate (plastique non conducteur)
- Interrupteur postérieur maniable d'une main, avec commutateur d'intensité (100 %/15 %) sur X1
- Source d'éclairage protégée par une tête de lampe caoutchoutée



Die Helmhalter-Innovation:
Lampenhalter PARASNAP® Snap-In 1
Innovation en matière de fixation au casque: PARASNAP® Snap-In 1



Gut geschützt:
Gummiertes Lampenkopf
Bien protégée:
tête de lampe caoutchoutée



Auf Daumendruck Light on:
Heckschalter für Einhandbedienung
*S'allume sur pression du pouce:
interrupteur postérieur maniable
d'une main*



Immer griffbereit:
Taschenlampenholster
Étui toujours à portée de main

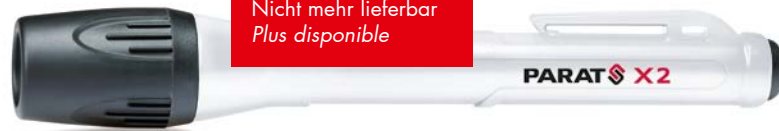

6901.152-150
Nicht mehr lieferbar
Plus disponible

**Hochleistungslampe
X-TREME® X2 WEISS/
LED WEISS 6901.152-150**

- 100 % wasserdicht nach IP 68
- Aus nicht leitfähigem Kunststoff mit Befestigungs-Clip
- Kompatibel mit PARASNAP®
- Heckschalter für Einhandbedienung
- Lieferung geblistert mit Batterien
- Auf Wunsch individuell bedruckbar

**Lampe grande puissance
X-TREME® X2 BLANCHE/
LED BLANCHE 6901.152-150**

- 100 % étanche à l'eau selon IP 68
- En plastique non conducteur avec clip de fixation
- Compatible avec PARASNAP®
- Interrupteur postérieur maniable d'une main
- Livrée sous blister avec piles
- Impression individuelle sur demande



**Hochleistungslampe
X-TREME® X2 SCHWARZ/
LED WEISS 6901.152-151**

**Lampe grande puissance
X-TREME® X2 NOIRE/
LED BLANCHE 6901.152-151**



6901.152-155
Nicht mehr lieferbar
Plus disponible

**Hochleistungslampe
X-TREME® X2 BLAU/
LED WEISS 6901.152-155**

**Lampe grande puissance
X-TREME® X2 BLEUE/
LED BLANCHE 6901.152-155**

Artikel Article	Nr. No.	Gehäusefarbe Couleur	Leuchtwerte Portée	Leuchtdauer Autonomie	Licht- strom Flux lum.	Batterien Piles	Gewicht Poids	Abmessung Dimensions
			m	h	Lumen		g	mm
X2 WEISS/ LED WEISS	6901.152-150	Weiss <i>blanc</i>	50	4	45	2 x AAA/ Mignon/je 1.5 V 2 x AAA/ Mignon/à 1.5 V	40	ca. env. 142 x 22
X2 SCHWARZ/ LED WEISS	6901.152-151	Schwarz <i>noir</i>	50	4	45	2 x AAA/ Mignon/je 1.5 V 2 x AAA/ Mignon/à 1.5 V	40	ca. env. 142 x 22
X2 BLAU/ LED WEISS	6901.152-155	Blau <i>bleu</i>	50	4	45	2 x AAA/ Mignon/je 1.5 V 2 x AAA/ Mignon/à 1.5 V	40	ca. env. 142 x 22

Änderungen vorbehalten *Modifications réservées*

Zubehör siehe Seite 114, 115, 116 *Accessoires voir page 114, 115, 116*

Zubehör für PARAT Taschenlampen

Lassen Sie sich inspirieren

Accessoires pour lampes de poche PARAT

Laissez-vous inspirer

 Zubehör
 Accessoires

Taschenlampen PX Serie PARALUX®			Lampes de poche PX Serie PARALUX®	
Taschenlampe Nr. <i>Lampe de poche n°.</i>	Zubehörartikel	Artikel-Nr. Zubehör	Accessoires	N° d'article accessoire
PX1 GELB/LED WEISS	Reflektor PX1 LED	6911.259-999	Réflecteur PX1 LED	6911.259-999
	Nylon Gürteltasche	6911.014-061	Poche de ceinture en nylon	6911.014-061
	Warnaufsatz orange	6911.004-154	Avertisseur lumineux orange	6911.004-154
	Fiberoptikaufsatz	6911.002-151	Embout fibre optique	6911.002-151
PX1 SHORTY GELB/LED	Fiberoptikaufsatz	6911.002-151	Embout fibre optique	6911.002-151
	Warnaufsatz orange	6911.004-154	Avertisseur lumineux orange	6911.002-154
PX2 GELB/LED WEISS	Reflektor PX2 LED	6901.259-999	Réflecteur PX2 LED	6901.259-999
	Nylon Gürteltasche	6903.017-061	Poche de ceinture en nylon	6903.017-061
PX3 GELB/LED WEISS	Reflektor PX3 LED	6903.259-999	Réflecteur PX3 LED	6903.259-999
	Nylon Gürteltasche	6903.017-061	Poche de ceinture en nylon	6903.017-061
PX0 ROT/LED WEISS	Reflektor PX1 LED	6911.259-999	Réflecteur PX1 LED	6911.259-999
	Nylon Gürteltasche	6911.014-061	Poche de ceinture en nylon	6911.014-061
	Warnaufsatz orange	6911.004-154	Avertisseur lumineux orange	6911.004-154
	Fiberoptikaufsatz	6911.002-151	Embout fibre optique	6911.002-151
HLP1 GELB/LED WEISS	Reflektor PX1 LED	6911.259-999	Réflecteur PX1 LED	6911.259-999

Taschenlampen X Serie X-TREME			Lampes de poche X Serie X-TREME	
Taschenlampe Nr. <i>Taschenlampe No.</i>	Zubehörartikel	Artikel-Nr. Zubehör	Accessoires	N° d'article accessoire
X1 SCHWARZ/LED WEISS	Reflektor X1 LED	6911.159-999	Réflecteur X1 LED	6911.159-999
X1 WEISS/LED WEISS	Nylon Gürteltasche	6911.014-061	Poche de ceinture en nylon	6911.014-061
X1 BLAU/LED WEISS	Warnaufsatz orange	6911.004-154	Avertisseur lumineux orange	6911.004-154
	Fiberoptikaufsatz	6911.002-151	Embout fibre optique	6911.002-151
X2 SCHWARZ/LED WEISS	Reflektor X2 LED	6901.159-999	Réflecteur X2 LED	6901.159-999
	X2 WEISS/LED WEISS	Nylon Gürteltasche	Poche de ceinture en nylon	6903.017-061
	X2 BLAU/LED WEISS			

Nicht mehr lieferbar Plus disponible

Die Helmhalter-Innovation PARASNAP®

- Magnetische Verbindung und mechanische Arretierung intelligent kombiniert!
- Das patentierte System sorgt für eine schnelle und einfache Befestigung der Lampe ohne dass dafür der Helm abgenommen werden muss.

Innovation PARASNAP® pour fixation au casque

- *Combinaison fûtée d'une attache magnétique et d'un blocage mécanique!*
- *Ce système breveté assure une fixation rapide et simple de la lampe sans devoir ôter le casque*



Snap-In wird einfach auf die Handlampe geklippt
Snap-In se clipse simplement sur la lampe



Die Base wird am Helm befestigt
La base se fixe au casque

Helmhalter Serie PARASNAP®

Und die Lampe ist mit einem Griff zur Hand!

Fixations au casque série PARASNAP®

Et la lampe est à portée de main!

Helmmontageteil PARASNAP® ULTRALUX Pro Base links 6902.048-151

Grundteil für linksseitige Trageweise

- Basishalter links für PX0, PX1, X1, PX2 und X2
- Benötigt wird Snap-In1 (PX0, PX1, X1) oder Snap-In2 (PX2, X2)
- Montierbar an fast allen gängigen Helmtypen gemäss DIN EN 443 der Marken Dräger, Schubert und Colman

Helmmontageteil PARASNAP® ULTRALUX Pro Base rechts 6902.049-151

Grundteil für rechtsseitige Trageweise

- Basishalter rechts für PX0, PX1, X1, PX2 und X2
- Benötigt wird Snap-In1 (PX0, PX1, X1) oder Snap-In2 (PX2, X2)
- Montierbar an fast allen gängigen Helmtypen gemäss DIN EN 443 der Marken Dräger, Schubert und Colman

Élément de montage au casque PARASNAP® ULTRALUX Pro Base à gauche 6902.048-151

Élément de base pour port à gauche

- *Fixation de base gauche pour PX0, PX1, X1, PX2 et X2*
- *Requis Snap-In1 (PX0, PX1, X1) ou Snap-In2 (PX2, X2)*
- *Montage sur presque tous les types de casques courants selon DIN EN 443 des marques Dräger, Schubert et Colman*



Élément de montage au casque PARASNAP® ULTRALUX Pro Base à droite 6902.049-151

Élément de base pour port à droite

- *Fixation de base droite pour PX0, PX1, X1, PX2 et X2*
- *Requis Snap-In1 (PX0, PX1, X1) ou Snap-In2 (PX2, X2)*
- *Montage sur presque tous les types de casques courants selon DIN EN 443 des marques Dräger, Schubert et Colman*



Lampenhalter PARASNAP® Snap-In 1 6902.042-151

Befestigungsclip (nur für die PARAT-Lampen PX0, PX1 und X1)

- Magnetisches Gegenstück zu PARASNAP® Base Li, Re oder Gürtelhalter
- Der Halter wird einfach seitlich auf den Lampenkörper geklappt

Support de lampe PARASNAP® Snap-In 1 6902.042-151

Clip de fixation (seulement pour les lampes PARAT PX0, PX1 et X1)

- *Contre-partie magnétique pour PARASNAP® base gauche, droite ou clip de ceinture*
- *La fixation se replie simplement contre le flanc de la lampe*



Artikel Article	Nr. No.	Material Matériau	Abmessungen (H x B x T) Dimensions (h x la x p)	Gewicht Poids
			mm	g
ULTRALUX Pro Base links <i>ULTRALUX Pro Base à gauche</i>	6902.048-151	Glasfaserverstärktes Polyamid <i>Polyamide RFV</i>	45 x 55 x 65	50
ULTRALUX Pro Base rechts <i>ULTRALUX Pro Base à droite</i>	6902.049-151	Glasfaserverstärktes Polyamid <i>Polyamide RFV</i>	45 x 55 x 65	50
Snap-In 1	6902.042-151	Glasfaserverstärktes Polyamid <i>Polyamide RFV</i>	40 x 50	11

Änderungen vorbehalten *Modifications réservées*

Taschenlampen
Lampes de poche

**Lampenhalter PARASNAP®
Snap-In 2
6902.043-151**

Befestigungsclip (nur) für die PARAT-Lampen PX2 und X2

- Magnetisches Gegenstück zu PARASNAP® Base Li, Re oder Gürtelhalter
- Der Halter wird einfach seitlich auf den Lampenkörper geklappt

**Support de lampe
PARASNAP® Snap-In 2
6902.043-151**

Clip de fixation (seulement) pour lampes PARAT PX2 et X2

- Contre-partie magnétique pour PARASNAP® base gauche, droite ou clip de ceinture
- La fixation se replie simplement contre le flanc de la lampe



**Gürtelhalter PARASNAP®
Base
6902.044-151**

Gürtelhalter aus Rindsleder mit PARASNAP® Grundträger uni

- Zusätzlich benötigt wird Snap-In 1 (PX0, PX1, X1) oder Snap-In 2 (PX2, X2)
- Gürteldurchlassweite bis 55 mm Breite

**Clip de ceinture PARASNAP®
Base
6902.044-151**

Clip de ceinture en cuir de boeuf avec support de base PARASNAP® uni

- Requis en plus Snap-In 1 (PX0, PX1, X1) ou Snap-In 2 (PX2, X2)
- Pour ceintures jusqu'à 55 mm de largeur



**Befestigungsband
PARASNAP® Strap
6902.046-151**

Im Handumdrehen an jedem Helm

- Zur Bauhelmmontage
- Befestigungsband mit integrierter PARASNAP® BASE
- Zusätzlich benötigt wird Snap-In 1 (für PX0/PX1/X1) oder Snap-In 2 (für PX2/X2)
- Kompatibel mit PX0, PX1, X1, PX2, X2

**Ruban de fixation
PARASNAP® Strap
6902.046-151**

Se fixe à tous les casques en un tour de main

- Pour le montage sur casque
- Ruban de fixation avec PARASNAP® BASE intégré
- Requis en plus Snap-In 1 (pour PX0/PX1/X1) ou Snap-In 2 (pour PX2/X2)
- Compatible avec PX0, PX1, X1, PX2, X2



Bereit für jeden Helm:
Befestigungsband mit integrierter
PARASNAP® BASE
Utilisable sur n'importe quel casque:
ruban de fixation avec PARASNAP®
BASE intégré

Artikel Article	Nr. No.	Material Matériau	Abmessungen (H x B) Dimensions (h x la)	Gewicht Poids
			mm	g
Snap-In 2	6902.043-151	Glasfaserverstärktes Polyamid Polyamide RFV	30 x 35	10
Base	6902.044-151	Rindsleder und glasfaserverstärktes Polyamid Cuir de boeuf et polyamide RFV	70 x 90	35
Strap	6902.046-151	Polyamid, EPDM Polyamide, EPDM	35 x 60	60

Änderungen vorbehalten Modifications réservées

Premium Produkte richtig präsentieren.
Mettre en valeur les Produits Premium.

Bitte sprechen Sie uns einfach an:
Wir informieren Sie gerne über die
Details!
N'hésitez pas à nous contacter!
Nous vous informons volontiers sur
les détails!



Zubehör
Accessoires

Robust. Mobil. Effizient.
Das L-BOXX® System

Robuste. Mobile. Efficace.
Le système L-BOXX®

L-BOXX System
Système L-BOXX



Ideal für die Aufbewahrung und den Transport von Werkzeugen aller Art, für Zubehör, Kleinteile und Verbrauchsmaterialien. Schafft Ordnung und Überblick, schon in der Werkstatt. Durch ein breites Zubehörprogramm und modularen Aufbau lassen sich die BOXXen mit maximaler Flexibilität nahezu unbegrenzt und individuell konfigurieren.

Idéal pour le stockage et le transport d'outils de toutes sortes, pour les accessoires, les petits pièces et les consommables.

Une organisation claire, déjà dans l'atelier.

Par le biais d'une large gamme d'accessoires et d'une conception modulaire les BOXX peuvent être configurées avec une flexibilité maximale et permettent de combinaisons presque illimitées.

Transport-/Aufbewahrungssysteme	Stockage ordonné	118
System L-BOXX 102/136	Système L-BOXX 102/136	120
System L-BOXX 238/274	Système L-BOXX 238/274	121
Zubehör	Accessoires	122
System XL-BOXX	Système XL-BOXX	124
System LS-BOXX	Système LS-BOXX	125
System i-BOXX RACK	Système i-BOXX RACK	126
System i-BOXX 72/Zubehör	Système i-BOXX 72/Accessoires	127
System L-BOXX Micro/Mini	Système L-BOXX Micro/Mini	129
Insetboxen	Insetbox	130
Mobiles Arbeiten	Travail Mobil	131



Laden Sie den kompletten Katalog herunter
Téléchargez ici le catalogue complet

Das L-BOXX® System

Das einzigartige, mobile Aufbewahrungssystem

Le système L-BOXX®

Un Système de mobilité

L-BOXX®

Ordentlich Aufbewahren

- ▶ robuster Schutz für Werkzeug & Zubehör aller Art

Einfache Klickverbindung

- ▶ kraftsparender Transport mehrerer BOXXen im Verbund

Modularer Innenraum

- ▶ maximale Flexibilität in der Aufteilung - individuell anpassbar

Sicherer Transport

- ▶ schnelle und problemlose Sicherung in Fahrzeugeinrichtungen zahlreicher namhafter Hersteller

Einzigartiges Mobilitätssystem

- ▶ unterwegs alles dabei und sofort zur Hand – von der Werkstatt über den Transport bis zur Baustelle

L-BOXX®

Stockage ordonné

- ▶ une protection robuste pour les outils et accessoires de toutes sortes

Connexion par simple clic

- ▶ transport sans effort de plusieurs BOXX combinées

Intérieur modulaire

- ▶ flexibilité maximale dans la répartition – adaptable individuellement

La sécurité du transport

- ▶ un rangement sûr rapide et facile dans les équipements de véhicules de nombreux fabricants de renom

Un système de mobilité unique

- ▶ idéal pour les déplacements et immédiatement à portée de main – de l'atelier jusqu'au chantier

System L-BOXX® 102/136

Niedrige und mittelhohe BOXXen

Système L-BOXX® 102/136

BOXXes basses et moyennes hautes



L-BOXX 102 – Transparent 6100000362

- Mit transparentem Deckel
- Farbe: Schwarz/Anthrazit

L-BOXX 102 – transparent 6100000362

- Avec couverture transparent
- Couleur: Noir/Anthracite

L-BOXX 102



L-BOXX 102 6100000305

- Mit schwarzem Deckel
- Farbe: Schwarz/Anthrazit

L-BOXX 102 6100000305

- Avec couverture noir
- Couleur: Noir/Anthracite

L-BOXX 102



L-BOXX 136 6100000306

- Mit schwarzem Deckel
- Farbe: Schwarz/Anthrazit

L-BOXX 136 6100000306

- Avec couverture noir
- Couleur: Noir/Anthracite

L-BOXX 136



Das patentierte Klicksystem erlaubt sekundenschnelles Verbinden und Trennen beliebig vieler BOXXen. Das spart Kraft und Zeit beim Transport zur Baustelle.

Connexion et déconnexion rapides des BOXX grâce à un assemblage par clic breveté.



Artikel Article	Aussenmasse mm Mesure extérieure mm B x T x H (H x L x P)	Innenmasse mm Mesure intérieure mm B x T x H (H x L x P)	Gewicht kg Poids kg	Volumen l Volume l
6100000362	445 x 358 x 118	378 x 313 x 61	2.5	8.5
6100000305	445 x 358 x 118	378 x 313 x 61	2.1	8.8
6100000306	445 x 358 x 152	378 x 310 x 101	2.2	13.3

Änderungen vorbehalten Modifications réservées

Highlights des Systems

L-BOXX®:

- Aus schlag- und stossfestem ABS-Kunststoff
- Auch für extreme Belastungen geeignet
- Sekundenschnelles Verbinden und Trennen von BOXen durch patentiertes Klicksystem
- BOXen in 4 verschiedenen Höhen und zwei Grundgrößen
- Individuell bestimmbares Innenleben durch eine grosse Auswahl an standardisierten Einsätzen – für alle BOXengrößen

Atouts de la système

L-BOXX®

- En plastique ABS résistant aux chocs et impacts
- Résister même à des charges extrêmes
- Connexion et déconnexion rapides des BOX grâce à un assemblage par clic breveté
- disponible en 4 hauteurs différentes et deux tailles de base
- Divisible individuellement grâce à un large choix d'accessoires



Eine Werkstatt zum Mitnehmen!
Un transport efficace et économe en énergie

System L-BOXX® 238/274

Höhere und hohe BOXen für größere Teile und Werkzeuge

Système L-BOXX® 238/274

BOXes plus hautes pour outils et pièces plus grandes



L-Boxx 238

L-Boxx 238
6100000307

- Mit schwarzem Deckel

L-Boxx 238
6100000307

- Avec couvercle noir



L-Boxx 374

L-Boxx 374
6100000308

- Mit schwarzem Deckel

L-Boxx 374
6100000308

- Avec couvercle noir

Artikel Article	Aussenmasse mm Mesure extérieure mm B x T x H (H x L x P)	Innenmasse mm Mesure intérieure mm B x T x H (H x L x P)	Gewicht kg Poids kg	Volumen l Volume l
6100000307	445 x 358 x 254	378 x 303 x 203	2.8	25.2
6100000308	445 x 358 x 390	378 x 294 x 339	3.4	41.5

Änderungen vorbehalten *Modifications réservées*

L-BOXX System
Système L-BOXX

Zubehör zu L-BOXX® 102

Insetboxen für die perfekte Ordnung Ihrer Kleinteile

Les Accessoires pour L-BOXX® 102

Flexibilité maximale dans la réparation



Insetboxenset A3
6000010090

Lot Insetebox A3
6000010090

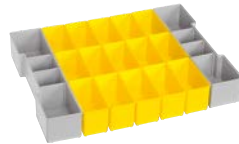

Insetboxenset B3
6000010091

Lot Insetebox B3
6000010091

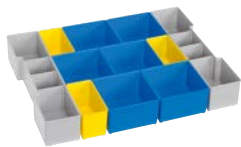

Insetboxenset BC3
6000010092

Lot Insetebox BC3
6000010092



Insetboxenset CD3
6000010093

Lot Insetebox CD3
6000010093



Insetboxenset D3
6000010094

Lot Insetebox D3
6000010094



Insetboxenset F3
6000010095

Lot Insetebox F3
6000010095



Insetboxenset H3
6000010097

Lot Insetebox H3
6000010097



Buntes und praktisches Innenleben. Speziell für die niedrige L-BOXX 102 gibt es ein Standardsortiment von unterschiedlichen Insetboxen in unterschiedlichen Farben, Formen und Aufteilungen. Sie bestimmen das Aussehen und die Inhalte Ihrer L-BOXX!

La marque L-BOXX est la base d'une famille de produits avec un concept de système. Nous suivons également cette pensée lors de la conception de accessoires standardisés avec lesquels les BOXX peuvent être adaptées individuellement à vos besoins.

Artikel Article	Bezeichnung Description
6000010090	Insetboxenset A3
6000010091	Insetboxenset B3
6000010092	Insetboxenset BC3
6000010093	Insetboxenset CD3
6000010094	Insetboxenset D3
6000010095	Insetboxenset F3
6000010097	Insetboxenset H3

Änderungen vorbehalten / Modifications réservées

Zubehör zu L-BOXX®

Innenausstattung für verschiedenen BOXGrößen

Les Accessoires pour L-BOXX®

Flexibilité maximale dans la réparation



**Kleinteileeinsatz
4 Mulden
1000010127**

*Insert pour petites
pièces 4 compartiments
1000010127*



**Kleinteileeinsatz
6 Mulden
1000010128**

*Insert pour petites
pièces 6 compartiments
1000010128*



**Kleinteileeinsatz
8 Mulden
1000010125**

*Insert pour petites
pièces 8 compartiments
1000010125*



**Kleinteileeinsatz
12 Mulden
1000010126**

*Insert pour petites
pièces 12 compartiments
1000010126*



**Kleinteileeinsatz
8 Mulden
1000010129**

*Insert pour petites
pièces 8 compartiments
1000010129*



**Deckeleinlage
für bündigen
Deckelabschluss
6000003670**

*Garniture de couvercle
permet une fermeture
plan et protège
6000003670*



Innenausstattung ganz nach Bedarf. Individuell konfigurierte Inneneinteilungen sind typisch für das L-BOXX System!

Aménagements intérieurs au besoin.



**Rasterschaum
6000003672
Rasterschaum
600000673**

*Mousse prédécoupée
6000003672
Mousse prédécoupée
600000673*



**Antirutschmatte
1000010122
1000010123**

*Tapis antidérapant
1000010122
1000010123*



**Trennblechset
4F
1000010150**

*Lot tôles de séparation
4F
1000010150*



**Thermoeinsatz
1000010160
Thermoeinsatz
1000010161**

*Insert thermo
1000010160
Insert thermo
1000010161*

Artikel passend zu Articles adaptés pour	102	136	238	374
1000010125	x			
1000010126	x			
1000010127		x		
1000010128		x		
1000010129		x		
6000003670	x	x	x	x
6000003672	x			

Artikel passend zu Articles adaptés pour	102	136	238	374
6000003673		x		
1000010122	x	x		
1000010123			x	
1000010150	x			
1000010160			x	
1000010161				x

Änderungen vorbehalten Modifications réservées

System XL-BOXX®

Manchmal muss es einfach grösser sein!

Système XL-BOXX®

Parfois, il faut vraiment que ce soit plus grand



XL-Boxx

XL-BOXX
610000021

■ Mit schwarzem Deckel

XL-BOXX
610000021

■ Avec couvercle noir

Artikel Article	Aussenmasse mm Mesure extérieure mm B x T x H (H x L x P)	Innenmasse mm Mesure intérieure mm B x T x H (H x L x P)	Gewicht kg Poids kg	Volumen l Volume l
610000021	607 x 395 x 179	570 x 347 x 133	3.2	30.1

Änderungen vorbehalten Modifications réservées

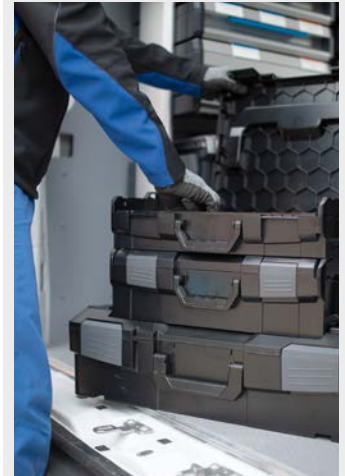

Die XL-BOXX ist ideal für grosse Werkzeuge oder Handmaschinen. Selbstverständlich ist auch sie mit allen anderen L-BOXXen per Klick zu verbinden.

La XL-BOXX est idéale pour ranger des outils ou des machines de grandes dimensions. Bien entendu, elle se fixe par simple clic à toutes les autres L-BOXXes.

Zubehör zu L-BOXX® und XL-BOXX®

Praktische Helfer im Arbeitsalltag

Les Accessoires pour L-BOXX® et XL-BOXX®

Des aides pratiques au quotidien



Werkzeugkarte
1 Deckel
6100000164

Carte à outils
1 couvercle
6100000164



Werkzeugkarte
2 Deckel
6100000165

Carte à outils
2 couvercles
6100000165



Dokumentenkarte
6100000166

Porte-documents
6100000166



Antirutschmatte
6100000168

Tapis antidérapant
6100000168

Artikel passend zu XL-BOXX Articles adaptés pour XL-BOXX	L-BOXX	XL-BOXX
6100000164	x	x
6100000165	x	x
6100000166	x	x
6100000168		x

Änderungen vorbehalten Modifications réservées

System LS-BOXX®

Die L-BOXX mit Schubladen

Système LS-BOXX®

L-BOXX avec tiroirs



LS-Boxx

LS-BOXX 306
610000326

■ Ohne Schubladen oder i-BOXXen

LS-BOXX 306
610000326

■ Sans tiroirs ni i-BOXX

Artikel Article	Aussenmasse mm Mesure extérieure mm B x T x H (H x L x P)	Innenmasse mm Mesure intérieure mm B x T x H (H x L x P)	Gewicht kg Poids kg	Volumen l Volume l
610000326	445x358x322	388x309x97	3.8	13.5

Änderungen vorbehalten / Modifications réservées



Zubehör zu LS-BOXX®

Alles für den schnellsten Zugriff

Les Accessoires pour LS-BOXX®

Tout à portée de main

Damit alles noch schneller zur Hand ist! Die LS-BOXX integriert praktische Schubfächer in das Koffersystem.
Pour que tout soit encore plus vite à portée de main! La LS-BOXX comprend des tiroirs pratiques dans le système de mallettes.



i-BOXX 72
610000336



i-BOXX 72
610000336



LS-Schublade 72
610000337



LS-Tray 72
610000337



Kleinteileinsatz
4 Mulden
1000010127



Insert pour petites
pièces 4 compartiments
1000010127



Kleinteileinsatz
6 Mulden
1000010128



Insert pour petites
pièces 6 compartiments
1000010128



Werkzeugkarte
1 Deckel
610000164



Carte à outils
1 couvercle
610000164



Werkzeugkarte
2 Deckel
610000165



Carte à outils
2 couvercles
610000165

Artikel passend zu LS-BOXX Articles adaptés pour LS-BOXX	LS-BOXX	Artikel passend zu LS-BOXX Articles adaptés pour LS-BOXX	LS-BOXX
610000337	x	1000010129	x
610000336	x	610000164	x
1000010127	x	610000165	x
1000010128	x		

Änderungen vorbehalten / Modifications réservées

System i-BOXX® RACK

Komplettblöcke und Einzelkomponenten

Système i-BOXX® RACK

Blocs complets et composants individuels



i-BOXX Rack

**i-BOXX Rack
3er Block
6100000338**

**i-BOXX Rack,
bloc de 3
6100000338**

Artikel Article	Aussenmasse mm Mesure extérieure mm B x T x H (H x L x P)	Gewicht kg Poids kg
6100000338	445 x 342 x 301	4.3

Änderungen vorbehalten / Modifications réservées

Zubehör zu i-BOXX® RACK

Kleinteile-Koffer und -Schublade

Les Accessoires pour i-BOXX® RACK

Mallettes pour petit matériel et tiroirs



**i-BOXX 72
6100000336**

**i-BOXX 72
6100000336**



**LS-Schublade 72
6100000337**

**LS-Tray 72
6100000337**

Artikel passend zu i-BOXX RACK Articles adaptés pour i-BOXX RACK	i-BOXX RACK
6100000336	x
6100000337	x

Änderungen vorbehalten / Modifications réservées

Highlights des Systems

L-BOXX®:

- Aus schlag- und stossfestem ABS-Kunststoff
- Auch für extreme Belastungen geeignet
- Sekundenschnelles Verbinden und Trennen von BOXXen durch patentiertes Klicksystem
- BOXXen in 4 verschiedenen Höhen und zwei Grundgrößen
- Individuell bestimmbares Innenleben durch eine grosse Auswahl an standardisierten Einsätzen – für alle BOXXengrößen

Atouts de la système

L-BOXX®

- En plastique ABS résistant aux chocs et impacts
- Résister même à des charges extrêmes
- Connexion et déconnexion rapides des BOXX grâce à un assemblage par clic breveté
- disponible en 4 hauteurs différentes et deux tailles de base
- Divisible individuellement grâce à un large choix d'accessoires



Das i-BOXX-System ist eine weitere praktische Möglichkeit, Werkzeug und Teile sofort griffbereit zu haben. Hierbei werden verschiedene Kleinteile-Koffer einfach in ein Rack eingeschoben.

Le système i-BOXX est une autre façon pratique de garder vos outils et votre matériel sous la main. Il suffit de faire glisser les différentes mallettes pour petit matériel dans un rack.

System i-BOXX® 72

Der niedrige Kleinteilekoffer zum Einschieben ins Rack

Système i-BOXX® 72

La mallette à petit matériel de faible hauteur à glisser dans le rack



i-BOXX 72
610000336

■ Farbe: Schwarz/Anthrazit

i-BOXX 72
610000336

■ Couleur: Noir/Anthracite

i-BOXX 72

Artikel Article	Aussenmasse mm Mesure extérieure mm B x T x H (H x L x P)	Innenmasse mm Mesure intérieure mm B x T x H (H x L x P)	Gewicht kg Poids kg	Volumen l Volume l
610000336	367 x 316 x 72	337 x 258 x 63	0.9	5.6

Änderungen vorbehalten Modifications réservées

Zubehör zu LS-BOXX® und i-BOXX® 72

Inneneinrichtungen für Schubladen und Kleinteilekoffer

Les Accessoires pour LS-BOXX® et i-BOXX® 72

Aménagements intérieurs pour tiroirs et mallettes à petit matériel



Insetboxenset
A3 iB 72
6000010085

Lot Insetbox
A3 iB 72
6000010085



Insetboxenset
B3 iB 72
6000010086

Lot Insetbox
B3 iB 72
6000010086



Insetboxenset
H3 iB 72
6000010088

Lot Insetbox
H3 iB 72
6000010088



Insetboxenset
I3 iB 72
6000010089

Lot Insetbox
I3 iB 72
6000010089

Zubehör zu LS-BOXX® und i-BOXX® 72

Größen, Einteilungen und Formen ganz nach Wunsch

Les Accessoires pour LS-BOXX® et i-BOXX® 72

Grandeurs, compartiments et formes selon vos désirs



Kleinteileeinsatz
4 Mulden
1000010130

Insert pour petites pièces
4 compartiments
1000010130



Kleinteileeinsatz
8 Mulden
1000010132

Insert pour petites pièces
8 compartiments
1000010132



Kleinteileeinsatz
12 Mulden
1000010134

Insert pour petites pièces
12 compartiments
1000010134



Kleinteileeinsatz
16 Mulden
1000010136

Insert pour petites pièces
16 compartiments
1000010136



Kleinteileeinsatz
18 Mulden
1000010137

Insert pour petites pièces
18 compartiments
1000010137



Kleinteileeinsatz
20 Mulden
1000010138

Insert pour petites pièces
20 compartiments
1000010138

L-BOXX System
Système L-BOXX

Artikel passend zu i-BOXX RACK <i>Articles adaptés pour i-BOXX RACK</i>	i-BOXX RACK	Artikel passend zu i-BOXX RACK <i>Articles adaptés pour i-BOXX RACK</i>	i-BOXX RACK
1000010130	x	1000010136	x
1000010132	x	1000010137	x
1000010134	x	1000010138	x

Änderungen vorbehalten *Modifications réservées*

L-BOXX® Mini, die flexible Verpackungslösung für Kleinsortimente

Die L-BOXX® Mini ist in 36 Varianten konfigurierbar oder komplett individuell zu bestücken. Aber nicht nur Schrauben, Nieten und Co. sind in der L-BOXX® Mini gut verstaut. Die L-BOXX® wird aus lebensmittelechtem Kunststoff gefertigt und eignet sich daher auch als Lunchbox für die wohlverdiente Brotzeit. Und natürlich passt sie perfekt ins System.

L-BOXX® Mini, la solution compacte pour petit matériel

Si les 36 façons de configurer la L-BOXX® Mini ne vous suffisent pas, vous pouvez l'équiper de manière complètement individuelle. Même les vis, rivets etc. sont bien rangés dans la L-BOXX® Mini. Fabriquée en matière plastique alimentaire, la L-BOXX® Mini peut aussi servir de lunchbox.

L-BOXX® Micro und L-BOXX® Mini

Die kompakte Lösung für Kleinsortimente

L-BOXX® Micro et L-BOXX® Mini

Solution compacte pour petit matériel



L-BOXX Micro 610000230

■ Farbe: Transparent

L-BOXX Micro 610000230

■ Couleur: Transparent

610000230

Artikel Article	Aussenmasse mm Mesure extérieure mm B x T x H (H x L x P)	Innenmasse mm Mesure intérieure mm B x T x H (H x L x P)	Gewicht kg Poids kg	Volumen l Volume l
610000230	259 x 106 x 42	229 x 91 x 29	0.184	0.68

Änderungen vorbehalten / Modifications réservées



L-BOXX Mini Deckel opal 610000323

■ Farbe: Schwarz/Anthrazit

L-BOXX Mini couvercle opaque 610000323

■ Couleur: Noir/Anthracite

610000323

Artikel Article	Aussenmasse mm Mesure extérieure mm B x T x H (H x L x P)	Innenmasse mm Mesure intérieure mm B x T x H (H x L x P)	Gewicht kg Poids kg	Volumen l Volume l
610000323	260 x 156 x 63	229 x 91 x 29	0.184	0.68

Änderungen vorbehalten / Modifications réservées

Information:

Aus lebensmittelechtem Kunststoff

Information:

En plastique alimentaire



L-BOXX Mini Deckel transparent 610000324

■ Farbe: Schwarz/Transparent

L-BOXX Mini couvercle transparent 610000324

■ Couleur: Noir/Transparent

610000324

Artikel Article	Aussenmasse mm Mesure extérieure mm B x T x H (H x L x P)	Innenmasse mm Mesure intérieure mm B x T x H (H x L x P)	Gewicht kg Poids kg	Volumen l Volume l
610000324	260 x 156 x 63	221 x 138 x 44	0.30	1.50

Änderungen vorbehalten / Modifications réservées

Insetboxen

Farben, Grössen und Formen ganz nach Wunsch

Insetbox

Grandeurs, compartiments et formes selon vos désirs



**Insetbox
A3 rot
6000001817**

**Boîte
A3 rouge
6000001817**



**Insetbox
B3 gelb
6000001818**

**Boîte
B3 jaune
6000001818**



**Insetbox
C3 blau
6000001712**

**Boîte
C3 bleu
6000001712**



**Insetbox
D3 grün
6000001713**

**Boîte
D3 vert
6000001713**



**Insetbox
F3 orange
6000012257**

**Boîte
F3 orange
6000012257**



**Insetbox
G3 dunkelgrün
6000001819**

**Boîte
G3 vert foncé
6000001819**



**Insetbox
I3 grau
6000012258**

**Boîte
I3 gris
6000012258**



**Insetbox
U3 grau
6100000404**

**Boîte
U3 gris
6100000404**



So einfach kann Aufräumen sein!
Mit dem L-BOXX® System fällt es leicht, eine immer aufgeräumte, mobile Werkstatt zu schaffen!
*Le rangement peut être si simple!
C'est si facile de créer un atelier mobile toujours bien rangé avec le système L-BOXX®!*

Artikel Article	Grösse mm Taille mm B x T x H (H x L x P)	Packung Stk. Pack pièce	
6000001817	52 x 52 x 63	48	
6000001818	104 x 52 x 63	24	
6000001712	104 x 104 x 63	12	
6000001713	156 x 104 x 63	8	
6000012257	208 x 52 x 63	12	
6000001819	312 x 104 x 63	4	
6000012258	260 x 78 x 63	4	
6100000404	12 x 60/71 x 63	6	

Änderungen vorbehalten / Modifications réservées

Mobiles Arbeiten

Schnell und effizient

Travail Mobil

Rapide et efficace



Schnell und kräfteschonend zur Baustelle. Mit Hilfe des Alu-Caddys schaffen Sie auch umfangreiches Arbeitsmaterial schnell und kräfteschonend an Ort und Stelle.
Arriver au chantier vite et sans fatigue. Le caddie en aluminium vous permet d'amener vite et sans effort beaucoup de matériel sur le site de travail.



**Alu-Caddy
klappbar
1000010121**

**Diable pliant
en alu
1000010121**



**Arbeitsplatte
Deckel einteilig
1000010158**

**Plan de travail pour
couverture en une seule
pièce
1000010158**



**Roller
L-BOXX
6100000340**

**Roller Trolley
L-BOXX
6100000340**



**Schultertragegurtset
6000003684**

**Sangle bandoulière
6000003684**



**ProSafe Halter Set
1000010166**

■ Verschraubbar mit dem Fahrzeugboden zum Aufklicken von BOXXen

**Supports ProSafe
1000010166**

■ Vissage possible sur le fond du véhicule pour clipser les BOXX



**ProSafe Klemm-
schlossgurt
1000010162**

■ Länge 140 cm

**Sangle de sécurité
à pince ProSafe
1000010162**

■ Longueur 140 cm

Artikel Article	Bezeichnung Description	Gewicht kg Poids kg	Stärke mm Epaisseur mm	Länge cm Longueur cm
1000010121	Alu Caddy klappbar Diable pliant en alu	5.20	-	-
6100000340	Roller L-BOXX Roller Trolley L-BOXX	3.80	-	-
6000003684	Schulter-Tragegurtset Sangle bandoulière	-	-	-
1000010166	ProSafe Halter Set Supports ProSafe	-	-	-
1000010158	Arbeitsplatte Deckel einteilig Plan de travail pour couvercle en une seule pièce	1.50	18	-
1000010162	ProSafe Klemmschlossgurt Sangle de sécurité à pince ProSafe	-	-	140

Änderungen vorbehalten Modifications réservées

Objektsicherheit:
**Sicherheit
ganz nach Ihren Bedürfnissen**

Sécurité des bâtiments:
**La sécurité entièrement selon
vos besoins**

Objektsicherheit
Sécurité des bâtiments



Ungebetene Besucher haben ihre Methoden, um Fenster, Türen und Kellerschächte schnell zu überwinden. Doch glücklicherweise gibt es heute viele Möglichkeiten, diesen Methoden etwas entgegenzusetzen und Eindringlinge einfach auszuschliessen. Auf den folgenden Seiten finden Sie eine Fülle an Premium-Sicherheitsprodukten mit denen Sie Ihr Heim und Ihre Werte wirksam schützen können.

Les visiteurs indésirables ont leurs méthodes pour ouvrir rapidement les fenêtres, les portes et les soupiraux de cave. Toutefois, heureusement, il existe aujourd'hui de nombreuses possibilités de combattre ces méthodes et de garder ces intrus dehors. Aux pages suivantes, vous trouverez une quantité de produits de sécurité haut-de-gamme avec lesquels vous pourrez protéger efficacement votre domicile et vos valeurs.

Objektsicherheit	Sécurité des bâtiments	132
Vorhängeschlösser	Cadenas	133
Türsicherheit	Sécurité pour portes	142
Heimüberwachung	Sécurité chez soi	155
Fenstersicherheit	Sécurité pour fenêtres	157
Fluchtwegsicherungen	Sécurité pour les sorties de secours	165
Feuerschutz	Protection anti-incendie	168
Fahrradschlösser	Antivol pour vélos	169
Vorhängeschlösser	Cadenas	175
Türsicherheit	Sécurité pour portes	178
Heimüberwachung	Sécurité chez soi	181
Fluchtwegsicherungen	Sécurité pour les sorties de secours	182



Presented by Rieffel

Highlights der Messing-Schlösser:

- Körper aus massivem Messing
- Innenteile aus rostfreiem Material
- Doppelte Verriegelung ab Grösse 30 mm
- Bügel aus gehärtetem Stahl
- Präzisions-Stift-Zylinder
- Alle Schlösser immer mit je zwei Schlüsseln

Atouts des cadenas en laiton:

- Boîtier en laiton massif
- Parties intérieures en matériau antirouille
- Double verrouillage à partir de la grandeur 30 mm
- Anse en acier trempé
- Cylindre de précision à goupilles
- Les cadenas sont livrés avec 2 clés chacun

Vorhängeschlösser aus Messing

Massiv, solide und absolut rostfrei

Cadenas en laiton

Massifs, solides et absolument antirouille

Messing-Vorhängeschloss 65

Der Messing-Klassiker

- Bügel mit NANO PROTECT™ Beschichtung
- Alle Grössen auch in SB-Verpackung

Cadenas en laiton massif 65

Le classique en laiton

- Anse avec revêtement NANO PROTECT™
- Toutes les grandeurs également livrables sous emballage LS

65



Artikel Article	↑ mm	← mm	← mm	Sicherheit Sécurité	📦	Artikel Article	↑ mm	← mm	← mm	Sicherheit Sécurité	📦
65/15	20.0	3.0	16.0	3	12	65/60	35.0	9.5	60.0	6	6
65/20	11.5	3.5	20.0	3	12	65HB30-60	60.0	5.0	30.0	5	12
65/25	13.5	4.0	25.0	3	12	65HB40-40	40.0	6.5	40.0	5	12
65/30	17.5	5.0	30.0	4	12	65HB40-63	63.0	6.5	40.0	5	12
65/40	22.5	6.5	40.0	5	12	65HB50-80	80.0	8.0	50.0	6	6
65/50	29.5	8.0	50.0	6	6						

Änderungen vorbehalten / Modifications réservées



7/30 HB64

Hohe Bügel für besondere Schliessanwendungen

Haute anses pour applications spéciales

Messing-Vorhängeschloss N° 7

Die Alternative

- Massiver Messingkörper
- Gehärteter Stahlbügel
- Automatische Verriegelung
- Alle Grössen auch in SB-Verpackung

Cadenas en laiton N° 7

L'alternative

- Boîtier en laiton massif
- Anse en acier cémenté
- Verrouillage automatique
- Toutes les grandeurs également livrables sous emballage LS

7/40



Artikel Article	↑ mm	← mm	← mm	Sicherheit Sécurité	📦	Artikel Article	↑ mm	← mm	← mm	Sicherheit Sécurité	📦
7/15 SB	12.0	3.0	17.0	3	12	7/40 HB42 SB	42.0	6.3	39.7	5	12
7/20 SB	13.0	3.5	21.0	3	12	7/40 HB70 SB	70.0	6.3	39.7	5	12
7/25 SB	14.0	4.2	24.8	3	12	7/50 SB	29.0	8.0	49.5	6	6
7/30 SB	17.0	5.1	29.6	4	12	7/50 HB76 SB	76.0	8.0	49.5	6	6
7/30 HB64 SB	64.0	5.1	29.6	4	12	7/60 SB	38.0	9.5	60.0	6	6
7/40 SB	22.0	6.3	39.7	5	12						

Änderungen vorbehalten / Modifications réservées



Die Rieffel Sicherheitsstufen

Abgestufte Sicherheit von 1 bis 10 – je höher, desto sicherer

Les classes de Sécurité Rieffel

Sécurité graduée de 1 à 10 : plus le nombre est élevé, plus la sécurité est grande

**Messing-Vorhängeschloss
85**

Mit besonders hohem Bügel

- Bügel mit NANO PROTECT™ Beschichtung
- Langlebigkeit durch geringe Toleranzen
- Grössen 30, 40, 50, 60 auch mit Edelstahl-Bügel (IB)

85 PP

- Standardschliessanlage:
- Verschiedenschliessende Hangschlösser über Passepartout
- Codifizierte Schliessanlage:
- Individuelle Schliessanlage
 - Bei Bedarf Schlösser und/oder Schlüssel markiert
 - Registriert auf Schliessplan

85 WY

- Mit Sicherungskarte: Bestellung von Nachschlüsseln und Schlössern nur mit Sicherungskarte

**Cadenas en laiton
85**

Avec anse particulièrement haute

- Anse avec revêtement NANO PROTECT™
- Longévité grâce à des tolérances serrées
- Grandeurs 30, 40, 50, 60 également livrables avec anse en acier inoxydable (IB)

85 PP

- Système de fermeture standard:
- Cadenas à cylindres différents avec passepartout
- Système de fermeture à code:
- système de fermeture individuel
 - cadenas et/ou clés marquées en cas de besoin
 - enregistrement sur le plan de fermeture

85 WY

- Avec carte de code: commandes de clés et de cadenas seulement avec carte de code

85

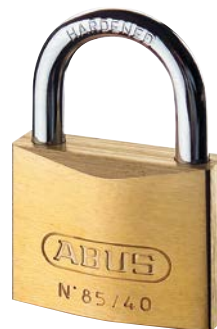

85HB

Bis zu 20 cm hoher Bügel für besondere Schliessanwendungen
Anse jusqu'à 20 cm de hauteur pour applications spéciales

Artikel Article	mm	mm	mm	Sicherheit Sécurité		Artikel Article	mm	mm	mm	Sicherheit Sécurité	
85/20	12.0	3.5	21.0	4	6	85HB30-24	24.0	5.0	30.0	5	6
85/25	15.0	4.5	24.0	4	6	85HB30-65	65.0	5.0	30.0	5	3
85/30	17.0	5.0	30.0	5	6	85HB40-40	40.0	6.0	40.0	6	3
85/40	22.5	6.0	40.0	6	6	85HB40-63	63.0	6.0	40.0	6	3
85/50	28.0	8.0	50.0	7	6	85HB50-80	80.0	8.0	50.0	7	3
85/60	35.0	10.0	60.0	7	3	85HB50-127	127.0	8.0	50.0	7	3
85/70	36.0	11.0	70.0	8	3	85HB50-200	200.0	8.0	50.0	7	3
85HB20-22	22.0	3.5	21.0	4	6						

Änderungen vorbehalten / Modifications réservées

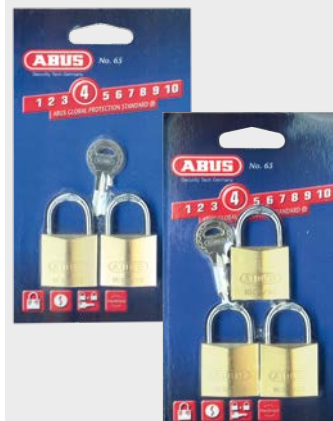

Twins und Triples Verpackungen haben immer je 1 Schlüssel mehr als Hangschlösser in der Packung sind
Les emballages Twins et Triples contiennent toujours 1 clé de plus que le nombre de cadenas

**Messing-Vorhängeschloss
mit Wendeschlüssel
75**

Hochpräzises Wendeschlüssel-Schliesswerk

- Bügel mit NANO PROTECT™ Beschichtung
- Schliesswerk mit bis zu 150.000 verschiedenen Schliessungen
- Parazentrisches Schlüsselprofil
- DIN EN 12 320, Kl. 2 (75/40-50)
- DIN EN 12 320, Kl. 3 (75/60)
- Alle Grössen auch in SB-Verpackung und gleichschliessend

**Cadenas en laiton avec clé réversible
75**

Mécanisme de fermeture de haute précision à clé réversible

- Anse avec revêtement NANO PROTECT™
- Mécanisme de fermeture avec 150'000 fermetures différentes
- Clé à profil paracentrique
- DIN EN 12 320, cl. 2 (75/40-50)
- DIN EN 12 320, cl. 3 (75/60)
- Toutes les grandeurs également livrables sous emballage LS et en même fermeture

75



Artikel Article	mm	mm	mm	Sicherheit Sécurité		Artikel Article	mm	mm	mm	Sicherheit Sécurité	
75/30	17.0	5.0	30.0	5	12	75/50	29.0	8.0	50.0	7	6
75/40	22.5	6.5	40.0	6	12	75/60	35.0	9.5	60.0	7	3

Änderungen vorbehalten / Modifications réservées



Die Rieffel Sicherheitsstufen
Abgestufte Sicherheit von 1 bis 10 – je höher, desto sicherer

Les classes de Sécurité Rieffel

Sécurité graduée de 1 à 10 : plus le nombre est élevé, plus la sécurité est grande



Presented by Rieffel



Vorhängeschloss aus Messing N° 8

Die neueste Generation

- Wendeschlüssel
- Bügel aus gehärtetem Stahl
- Massiver Messingkörper
- Stiftzylinder
- Automatische, doppelte Verriegelung
- Zwei Schlüssel pro Schloss

Cadenas en laiton N° 8

Dernière génération

- Clé réversible
- Anse en acier trempé
- Corps en laiton massif
- Cylindre à goupilles
- Verrouillage double et automatique
- Deux clés par cadenas

8/40



Artikel Article				Sicherheit Sécurité	
8/40 SB	22.0	6.3	40.0	6	6
8/50 SB	29.0	8.0	50.0	7	6
8/60 SB	38.0	9.2	60.0	7	6

Änderungen vorbehalten Modifications réservées

Messing-Vorhängeschloss mit ABUS-Plus Schliesssystem 88

Höchste Präzision gegen Manipulation

- Körper aus massivem Messing, verchromt
- Doppelte Kugelverriegelung
- Bügel aus gehärtetem Spezialstahl
- ABUS-Plus-Scheibenzylinder
- Schliesszwang: Schlüssel kann in geöffnetem Zustand nicht abgezogen werden
- Alle Grössen auch in SB-Verpackung

Cadenas en laiton avec système de fermeture ABUS-Plus 88

Très haute précision contre la manipulation

- Boîtier en laiton massif chromé
- Double verrouillage à billes
- Anse en acier cémenté spécial
- Cylindre ABUS-Plus à disques
- Retrait sécurisé de la clé: la clé ne peut pas être retirée lorsque le cadenas est ouvert
- Toutes les grandeurs également livrables sous emballage LS

88



Artikel Article				Sicherheit Sécurité		Artikel Article				Sicherheit Sécurité	
88/40	22.5	7.0	40.0	8	6	88/50	26.0	9.5	50.0	7	6

Änderungen vorbehalten Modifications réservées

Messing-Vorhängeschloss Marine 70

100 % rostfreie Sicherheit

- Körper gekapselt, mit spezieller Schutzkappe und Drainage-Kanälen
- Schlagzähe Kunststoffummantelung
- Bügel mit Kunststoffmantel
- Parazentrisches Schlüsselprofil
- Farbe: Schwarz
- Alle Grössen auch in SB-Verpackung

Cadenas en laiton Marine 70

Sécurité à 100 % antirouille

- Boîtier encapsulé avec capuchon de protection spéciale et canaux de drainage
- Enrobé de mat. plastique résistante aux coups
- Anse avec gaine de mat. plastique
- Clé à profil paracentrique
- Couleur: noir
- Toutes les grandeurs également livrables sous emballage LS

70



70IB

- Wie 70, jedoch mit Edelstahlbügel (Aqua Safe)
- Farbe: Blau

70IB

- Comme 70, mais avec anse en acier inoxydable (Aqua Safe)
- Couleur: bleu

70IB



Artikel Article				Sicherheit Sécurité		Artikel Article				Sicherheit Sécurité	
70/45	24.5	8.0	53.0	5	6	70IB/45	24.5	8.0	53.0	5	6

Änderungen vorbehalten Modifications réservées

Vorhängeschlösser
Cadenas

**Messing-Vorhängeschloss
N° 5**

Besonders preisgünstig

- Massiver Messingkörper
- Gehärteter Stahlbügel
- Automatische Verriegelung
- Alle Grössen auch in SB-Verpackung

**Cadenas en laiton
N° 5**

Particulièrement bon marché

- Boîtier en laiton massif
- Anse en acier cémenté
- Verouillage automatique
- Toutes les grandeurs également livrables sous emballage LS

5/40



Artikel Article				Sicherheit Sécurité		Artikel Article				Sicherheit Sécurité	
	mm	mm	mm				mm	mm	mm		
5/20 SB	13.0	3.5	20.0	3	12	5/40 SB	24.0	6.3	39.0	5	12
5/30 SB	16.5	5.2	29.5	3	12	5/50 SB	30.0	8.0	49.0	5	6

Änderungen vorbehalten / Modifications réservées

Vorhängeschlösser
Cadenas

Vorhängeschlösser aus Aluminium

Leicht und farbenfroh

Cadenas en aluminium

Légers et colorés

**Aluminium-Vorhängeschloss
myLock
T 65 AL/40**

Mit Filzstift beschreibbar

- Präzisions-Stiftzylinder
- Farben: Rot, Gelb, Lila, Schwarz, Weiss

**Cadenas en aluminium
myLock
T 65 AL/40**

Supporte des inscriptions au stylo feutre

- Cylindre de précision à goupilles
- Couleurs: rouge, jaune, lilas, noir, blanc

T 65 AL/40



Ideal als Werbegeschenk!

T 65 AL lässt sich gut personalisieren und mit einem Werbedruck versehen.

**Idéal comme cadeau
publicitaire!**

T 65 AL facile à personnaliser et à munir d'une impression publicitaire.



Artikel Article				Sicherheit Sécurité		Artikel Article				Sicherheit Sécurité	
	mm	mm	mm				mm	mm	mm		
T 65 AL/40 SB	23.0	6.5	43.0	5	6						

Änderungen vorbehalten / Modifications réservées

Highlights der Aluminium-Schlösser:

- Körper aus Aluminium, farbig eloxiert oder mit Kunststoffmantel
- Doppelte Verriegelung
- Bügel gehärtet
- Stabil und trotzdem sehr leicht
- Alle Schlösser immer mit je zwei Schlüsseln

Atouts des cadenas en aluminium:

- Boîtier en aluminium anodisé de couleurs ou gainé de mat. plastique
- Double verrouillage
- Anse cémentée
- Solide et néanmoins très léger
- Les cadenas sont livrés avec 2 clés chacun

Vorhängeschlösser-Varianten:

- SB: In Verpackung für SB-Verkauf
- HB: Mit hohem Bügel
- IB: Mit Edelstahl-Bügel
- PP: Mit Passepartout

Variantes de cadenas:

- SB: Emballé pour la vente en LS
- HB: Avec anse haute
- IB: Avec anse en acier inoxydable
- PP: Avec passepartout



Presented by Rieffel

Highlights der Titalium™-Schlösser:

- Körper aus Titalium™ Spezialaluminium
- Doppelte Verriegelung
- Hohe Sicherheit bei geringem Gewicht
- Verchromte Zylinderkerne
- Spezialstahlbügel mit NANO PROTECT™-Beschichtung

Atouts des cadenas Titalium™

- Boîtier en aluminium spécial Titalium™
- Double verrouillage
- Haute sécurité pour un poids faible
- Rotor du cylindre chromé
- Anse en acier spécial avec revêtement NANO PROTECT™

Vorhängeschlösser aus Titalium™

Die neue Leichtigkeit im Sicherheitsbereich

Cadenas en Titalium™

La nouvelle légèreté dans le domaine de la sécurité

Titalium™-Vorhängeschloss 64 TI

Die Universal-Serie in Titalium™

- Präzisionszylinder mit paracentrischem Sicherheitsprofil
- Größen 30, 40 und 50 auch mit hohem Bügel (HB); Größen 20, 30, 40 auch in Twin-Verpackung (Twins); Grösse 40 auch in 4-fach Verpackung (Quad)

Cadenas Titalium™ 64 TI

La série universelle en Titalium™

- Cylindre de précision avec profil de sécurité paracentrique
- Grandeurs 30, 40 et 50 également avec anse haute (HB); grandeurs 20, 30, 40 également en emballage Twin (Twins); grandeur 40 également en emballage quadruple (Quad)

64 TI



Artikel Article				Sicherheit Sécurité		Artikel Article				Sicherheit Sécurité	
	mm	mm	mm				mm	mm	mm		
64 TI/20	11.5	3.5	20.0	3	12	64 TI/40	23.0	6.5	40.0	5	12
64 TI/25	13.5	4.0	25.0	3	12	64 TI/50	29.0	8.0	50.0	6	6
64 TI/30	17.0	5.0	30.0	4	12	64 TI/60	34.0	9.0	60.0	6	6

Änderungen vorbehalten / Modifications réservées

Vorhängeschlösser für hohe Sicherheitsansprüche

Höchster Schutz – auch gegen intelligente Öffnungsmethoden

Cadenas pour des exigences de sécurité élevées

La plus haute protection. même contre des méthodes d'ouverture intelligentes

Spezialstahl-Vorhängeschloss Granit™ 37

Das High-Security-Schloss

- Körper und Bügel aus gehärtetem Spezialstahl
- Besonders stabile Verriegelungstechnik durch Stahlkugeln
- Black Granit™ Beschichtung
- ABUS-Plus Scheibenzylinder
- Zylinder und Ersatzschlüssel werden nach Code-Karte gefertigt
- Gleichschliessend lieferbar

Cadenas Granit™ en acier spécial 37

Le cadenas de haute sécurité

- Boîtier et anse en acier trempé spécial
- Technique de verrouillage particulièrement solide à l'aide de billes d'acier
- Revêtement Black Granit™
- Cylindre à disques ABUS-Plus
- Le cylindre et les clés de rechange sont fabriqués selon une carte de code
- Livrables livrables en même fermeture

37/55



Artikel Article				Sicherheit Sécurité		Artikel Article				Sicherheit Sécurité	
	mm	mm	mm				mm	mm	mm		
37/55 SB	26.5	11.0	63.0	10	2	37/60	16.0	11.0	65.0	10	1
37/55HB50	50.0	11.0	63.0	10	2						

Änderungen vorbehalten / Modifications réservées



Der ABUS Global Protection Standard®

Abgestufte Sicherheit von 1 bis 10 – je höher, desto sicherer.

ABUS Global Protection Standard®

Sécurité graduée de 1 à 10: plus le nombre est élevé, plus la sécurité est grande.

**Edelstahl-Vorhängeschloss
Diskus®
24**

Der Klassiker Made in Germany

- 360° geschützt dank original Diskus®-Design
- Edelstahl – innen und aussen
- Bügel aus gehärtetem Stahl
- Präzisions-Stiftzylinder
- Zusätzlicher Sägeschutz
- Bester Aufbruchschutz durch Diskus®-Schweisstechnologie

**Cadenas en acier inoxydable
Diskus®
24**

Le classique Made in Germany

- Protection à 360° grâce au design Diskus® original
- Acier inoxydable – à l'intérieur et à l'extérieur
- Anse en acier trempé
- Cylindre de précision à goupilles
- Protection anti-sciage
- Technologie de soudage Diskus®-la meilleure protection contre les effractions



Artikel Article				Sicherheit Sécurité	
24/70	17.0	10.0	70.0	8	6

Änderungen vorbehalten Modifications réservées

Presented by Rieffel

**Vorhängeschlösser-
Varianten:**

- SB: In Verpackung für SB-Verkauf
- IB: Mit Edelstahl (Inox)-Bügel
- HB: Mit hohem Bügel

Variantes de cadenas:

- SB: Emballé pour la vente en LS
- IB: Avec anse en acier surfin (Inox)
- HB: Avec anse haute

**Edelstahl-Vorhängeschloss
Diskus® Inox
24 IB**

100 % rostfreie Sicherheit

Wie Diskus® 24, jedoch:

- Gehäuse, Innenwerk und Bügel komplett aus Edelstahl
- Zylinder zusätzlich vernickelt
- Bei Grösse 60 + 70 mm mit Zylinderdeck für maximalen Schutz gegen Schmutz und Spritzwasser

**Cadenas en acier inoxydable
Diskus® Inox
24 IB**

Sécurité à 100 % anti-rouille

Comme Diskus® 24, mais en outre:

- Boîtier, intérieur et anse entièrement en acier inoxydable
- Cylindre nickelé
- Grandeur 60 + 70 mm avec masquage du cylindre pour une protection maximale contre la saleté et les projections d'eau



24 IB

Artikel Article				Sicherheit Sécurité		Artikel Article				Sicherheit Sécurité	
24 IB/50	8.0	6.5	50.0	7	6	24 IB/70	17.0	10.0	70.0	8	6
24 IB/60	13.0	8.0	60.0	7	6						

Änderungen vorbehalten Modifications réservées

Vorhängeschloss 33BT/50 APP

- Gummierte und beleuchtete Tasten für eine einfache Bedienung und gute Lesbarkeit
- Management über Smartphone mittels Smart Live App
- Öffnung mittels Zahlencode oder APP
- Integrierter Lithium Polymer Akku
- IP65 spritzwassergeschützt

**Cadenas intelligent
33BT/50 APP**

- Des touches éclairées et revêtues de caoutchouc facilitent les commandes et la bonne lisibilité
- Gestion via smartphone et le système Smart Live
- Ouverture par code numérique ou APP
- Batterie lithium polymère intégrée
- IP65 Résistant aux intempéries



33BT/50 APP



33BT/50 APP

Über den USB Anschluss, wird der Akku geladen.
La batterie est chargée via la connexion USB.

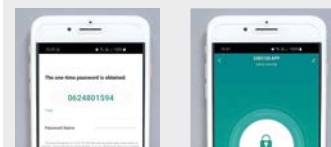

33BT/50 APP

Mit der Smart Life App steuern Sie alle Zugriffsmöglichkeiten auf Ihr Hangschloss.
La Smart Life App permet de contrôler toutes les possibilités d'accès au cadenas.



Fix Codes Codes fixes One-Time Codes Codes uniques Temporary Codes Codes temporaires Smart Phone Opening Ouverture par smartphone Emergency power supply Recharger Waterproof IP65 Waterproof IP65

Artikel Article					Sicherheit Sécurité	
33BT/50 APP	26.0	6.5	48.5	81.0	5	6

Änderungen vorbehalten Modifications réservées



Presented by Rieffel

Zahlen-Vorhängeschlösser

Der Schlüssel ist in Ihrem Kopf!

Cadenas à combinaison

La clé est dans votre mémoire!



180 IB

Für jedes Wetter gerüstet und mit geschütztem Zahlenmechanismus im Boden

Équipé contre les intempéries et avec mécanisme à combinaison dans le fond

Zahlen-Vorhängeschloss Nautilus 180 IB

Das Allwetterschloss

- Körper aus geschmiedetem Messing
- Innenteile aus rostfreiem Material
- Bügel aus Edelstahl
- Präzisions-Schliesswerk mit zusätzlichem Schutz gegen Manipulation
- 4-stelliger, individuell einstellbarer Code

Cadenas à combinaison Nautilus 180 IB

Cadenas pour tous les temps

- Boîtier en laiton forgé
- Parties intérieures en matériaux inoxydables
- Anse en acier inoxydable
- Mécanisme de fermeture de précision avec protection supplémentaire contre la manipulation
- Code personnalisable à 4 chiffres

180 IB



Artikel Article	mm	mm	mm	Sicherheit Sécurité		Artikel Article	mm	mm	mm	Sicherheit Sécurité	
180 IB/50 SB	25.0	8.0	53.0	5	6	180 IB/50 HB63 SB	63.0	8.0	53.0	5	6

Änderungen vorbehalten / Modifications réservées

Zahlen-Vorhängeschloss 160

Exklusiv hochglanz-verchromt

- Bügel aus gehärtetem Stahl
- Körper und Bügel in exklusiver Hochglanz-Verchromung
- Doppelte Verriegelung
- Individuell einstellbarer Code: 3-stellig bei 160/40, 4-stellig bei 160/50

Cadenas à combinaison 160

Chromé brillant exclusif

- Anse en acier trempé
- Boîtier et anse chromés brillant exclusif
- Double verrouillage
- Code personnalisable: 3 chiffres sur 160/40, 4 chiffres sur 160/50

160



Artikel Article	mm	mm	mm	Sicherheit Sécurité		Artikel Article	mm	mm	mm	Sicherheit Sécurité	
160/40 SB	22.0	6.0	42.0	5	6	160/50 HB50 SB	50.0	7.5	50.0	6	6
160/50 SB	26.0	7.5	50.0	6	6						

Änderungen vorbehalten / Modifications réservées

Vorhängeschlösser- Varianten:

SB: In Verpackung für SB-Verkauf

Twins: 2 Stück gleichschliessend

Variantes de cadenas:

SB: Emballé pour la vente en LS

Twins: 2 cadenas à cylindres identique



145

Neun schöne Farben
Neuf belles couleurs

Reisegepäckschloss Aluminium 145

- Körper aus massivem Aluminium mit anodisierter Beschichtung
- Gefederter Bügel für besseres Einstellen der Zahlenkombination
- Individuell einstellbarer Zahlen-code: 3-stellig bei 145/20 und 145/30, 4-stellig bei 145/40
- Farben: Rot, Orange, Gelb, Grün, Blau, Lila, Titan, Braun, Silber

Cadenas pour bagages Aluminium 145

Petit, léger, élégant

- Boîtier en aluminium massif anodisé
- Anse à ressort pour faciliter la configuration de la combinaison
- Combinaison personnalisable: 3 chiffres sur 145/20 et 145/30, 4 chiffres sur 145/40
- Couleurs: rouge, orange, jaune, vert, bleu, lilas, titane, brun, argenté

145



Artikel Article	mm	mm	mm	Sicherheit Sécurité		Artikel Article	mm	mm	mm	Sicherheit Sécurité	
145/20	22.0	3.0	22.5	3	6	145/40	26.0	6.0	41.5	4	6
145/30	26.0	5.0	31.5	3	6						

Änderungen vorbehalten / Modifications réservées

Reisegepäckschloss mit Stahlbügel 155

Zur Absicherung von Taschen, Koffern, Kassetten, Spinden etc.

- Bügel aus Stahl
- Individuell einstellbarer Zahlencode: 3-stellig bei 155/20 und 155/30, 4-stellig bei 155/40
- Farben: Silber, Weiss, Schwarz

Cadenas pour bagages avec anse en acier 155

Pour sécuriser les sacs, valises, cassettes, armoires de vestiaires etc.

- Anse en acier
- Combinaison personnalisable: 3 chiffres sur 155/20 et 155/30, 4 chiffres sur 155/40
- Couleurs: argenté, blanc, noir

155



Artikel Article				Sicherheit Sécurité		Artikel Article				Sicherheit Sécurité	
	mm	mm	mm				mm	mm	mm		
155/20 SB	19.5	3.0	20.0	3	6	155/40 SB	26.0	6.5	44.0	4	6
155/30 SB	19.5	5.0	34.0	3	6						

Änderungen vorbehalten / Modifications réservées

Zahlen-Vorhängeschloss aus Messing 165

- Körper aus Messing, Bügel aus Stahl
- Gefederter Bügel für besseres Einstellen der Zahlenkombination
- Individuell einstellbarer Zahlencode: 3-stellig bei 165/20 und 165/30, 4-stellig bei 165/40
- Grösse 165/20 auch als Twins in SB-Verpackung

Cadenas à combinaison en laiton 165

- Boîtier en laiton, anse en acier
- Anse à ressort pour faciliter la configuration de la combinaison
- Combinaison personnalisable: 3 chiffres sur 165/20 et 165/30, 4 chiffres sur 165/40
- Grandeur 165/20 également disponible comme Twins sous emballage LS

165



Artikel Article				Sicherheit Sécurité		Artikel Article				Sicherheit Sécurité	
	mm	mm	mm				mm	mm	mm		
165/20	22.0	3.0	23.0	3	6	165/40	27.0	6.0	42.0	4	6
165/30	25.0	5.0	32.0	3	6						

Änderungen vorbehalten / Modifications réservées

Zahlen-Vorhängeschloss aus Aluminium N° 22

Die neueste Generation

- Körper aus massivem Aluminium mit anodisierter Beschichtung
- Bügel aus Stahl
- 3-stelliger, individuell einstellbarer Zahlencode
- Farben: Schwarz, Silber, Rot, Blau, Grün

Cadenas à combinaison en aluminium N° 22

Dernière génération

- Boîtier en aluminium massif anodisé
- Anse en acier
- Code personnalisable à 3 chiffres
- Couleurs: noir, argent, rouge, bleu, verte

22



Artikel Article				Sicherheit Sécurité		Artikel Article				Sicherheit Sécurité	
	mm	mm	mm				mm	mm	mm		
22/20 SILBER SB	21.0	3.0	21.0	3	12	22/30 SILBER SB	27.5	5.1	30.0	3	12
22/20 SCHWARZ SB	21.0	3.0	21.0	3	12	22/30 SCHWARZ SB	27.5	5.1	30.0	3	12
22/20 ROT SB	21.0	3.0	21.0	3	12	22/30 ROT SB	27.5	5.1	30.0	3	12
22/20 BLAU SB	21.0	3.0	21.0	3	12	22/30 BLAU SB	27.5	5.1	30.0	3	12
22/20 GRÜN SB	21.0	3.0	21.0	3	12	22/30 GRÜN SB	27.5	5.1	30.0	3	12

Änderungen vorbehalten / Modifications réservées

Zahlen-Vorhängeschloss aus Messing N° 44

- Massiver Messingkörper
- Bügel aus Stahl
- 3-stelliger Zahlencode bei 44/20 und 44/30
- 4-stelliger Zahlencode bei 44/40

Cadenas à combinaison en laiton N° 44

- Boîtier en laiton
- Anse en acier
- Combinaison à 3 chiffres sur 44/20 et 44/30
- Combinaison à 4 chiffres sur 44/40

44



Artikel Article				Sicherheit Sécurité		Artikel Article				Sicherheit Sécurité	
	mm	mm	mm				mm	mm	mm		
44/20 SB	21.0	3.0	21.0	3	12	44/40 SB	40.0	5.7	29.0	4	12
44/30 SB	28.5	5.1	28.0	3	12	44/40	40.0	5.7	29.0	4	12
44/30	28.5	5.1	28.0	3	12						

Änderungen vorbehalten / Modifications réservées

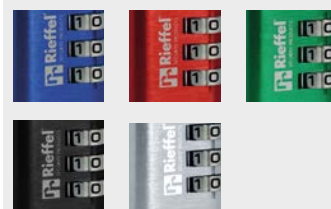

N° 22
Fünf schöne Farben
Cinq belles couleurs



Die Rieffel Sicherheitsstufen
Abgestufte Sicherheit von 1 bis 10 – je höher, desto sicherer

Les classes de Sécurité Rieffel
Sécurité graduée de 1 à 10: plus le nombre est élevé, plus la sécurité est grande



Presented by Rieffel

TSA-Schlösser: Sinnvoll bei Reisen in die U.S.A.

Die Transportation Security Administration (TSA) der USA verfügt über Generalschlüssel, mit denen „TSA-Schlösser“ geöffnet werden können. Bei den Schlössern 147/TSA und 148/TSA können Sie an einem Indikator sehen, ob dies geschehen ist (roter Ring wird sichtbar). Zum Zurücksetzen des Indicators wird einfach der Bügel um 360° gedreht.

Cadenas TSA: judicieux pour les voyages aux U.S.A.

La Transportation Security Administration (TSA) des Etats-Unis dispose de passe-partout permettant d'ouvrir les «cadenas TSA». Sur les cadenas 147/TSA et 148/TSA, un indicateur (bague rouge) signale si le cadenas a été ouvert. Pour remettre l'indicateur à zéro, tourner l'anse de 360°.

Reisegepäckschloss 147 TSA

Zur Gepäcksicherung bei Reisen in die USA

- Öffnen und Schliessen der gesicherten Gepäckstücke durch US-Sicherheitsbehörden ohne Beschädigung des Schlosses
- Bügel aus Stahl
- Individuell einstellbarer, 3-stelliger Zahlencode
- Farbe: Schwarz

Cadenas pour bagages 147 TSA

Sécurité des bagages lors de voyages aux USA

- Ouverture et fermeture, par les autorités des USA chargées de la sécurité, des bagages fermés à clé, sans endommager le cadenas
- Anse en acier
- Code personnalisable, combinaison à 3 chiffres
- Couleur: noir

147 TSA/
30B



148 TSA

- Wie 147 TSA, statt des Stahlbügels jedoch ein flexibles Stahlkabel sowie ein beschriftbares Namensschild auf der Rückseite

148 TSA

- Comme 147 TSA, mais avec un câble d'acier flexible au lieu de l'anse et une plaquette au dos pour inscrire le nom

148 TSA/30B



Artikel Article				Sicherheit Sécurité		Artikel Article				Sicherheit Sécurité	
147 TSA/30 SB	20.0	3.0	33.0	2	12	148 TSA/30 SB	37.0	2.0	30.0	2	6

Änderungen vorbehalten Modifications réservées



Reisegepäckschloss RG 256

- Öffnen und Schliessen der gesicherten Gepäckstücke durch US-Sicherheitsbehörden ohne Beschädigung des Schlosses
- Bügel aus Stahl
- Individuell einstellbarer, 3-stelliger Zahlencode

Cadenas pour bagages RG 256

- Ouverture et fermeture par les autorités des USA chargées de la sécurité, des bagages fermés, sans endommager le cadenas
- Anse en acier
- Code personnalisable, combinaison à 3 chiffres

RG 256



Reisegepäckschloss RG 257

- Öffnen und Schliessen der gesicherten Gepäckstücke durch US-Sicherheitsbehörden ohne Beschädigung des Schlosses
- Bügel aus Stahl
- Individuell einstellbarer, 3-stelliger Zahlencode

Cadenas pour bagages RG 257

- Ouverture et fermeture par les autorités des USA chargées de la sécurité, des bagages fermés, sans endommager le cadenas
- Anse en acier
- Code personnalisable, combinaison à 3 chiffres

RG 257



Artikel Article				Sicherheit Sécurité		Artikel Article				Sicherheit Sécurité	
RG256 Rosa rose	17.0	3.5	35.0	2	12	RG257 Silber argent	12.0	3.5	35.0	2	12
RG256 Blau bleu	17.0	3.5	35.0	2	12	-	-	-	-	-	-

Änderungen vorbehalten Modifications réservées

Überfallen und Riegel

Kompakt und sicher

Porte-cadenas et verrous

Compacts et sûrs

Überfalle 100

- Korrosionsschutz
- Ab Grösse 80 gehärtete Stahl-Öse
- Verdeckte Schrauben
- Gelenkstifte gegen Heraustreiben geschützt
- DG = Doppelgelenk

Morailon 100

- *Traité contre la corrosion*
- *CÉillet en acier cémenté à partir de la grandeur 80*
- *Vis de fixation cachées*
- *Axes de l'articulation protégés contre l'arrachage*
- *DG = double charnière*



100

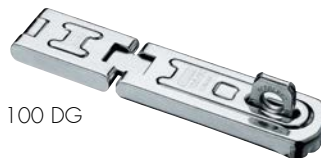

100 DG

Artikel Article				Sicherheit Sécurité		Artikel Article				Sicherheit Sécurité	
100/60 SB	60.0	20.0	7.0	4	6	100DG/80 SB	125.0	27.0	9.0	4	6
100/80 SB	80.0	27.0	9.0	4	6	100 DG/ 100 SB	160.0	35.0	10.0	4	6

Änderungen vorbehalten / Modifications réservées

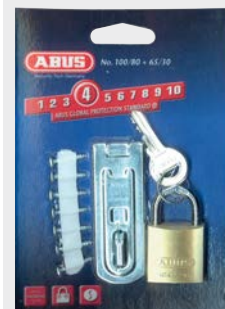

100

Gleich komplett mit Schloss und Schlüssel: 100/100 ist mit passendem Vorhängeschloss in SB-Verpackung lieferbar
Complet avec cadenas et clés: 100/100 est livrable avec un cadenas adapté sous emballage LS

Türsicherheit
Sécurité pour portes

Gelenk-Überfalle für Ecklösungen 110

Die stabile Lösung

- Stabile Stahlkonstruktion
- Gehärtete Stahl-Öse
- Verdeckte Schrauben
- Gelenkstifte gegen Heraustreiben geschützt
- Grösse 110/155 mit 2 Gelenken, 110/195 mit 3 Gelenken, 110/230 mit 4 Gelenken

Morailon articulé pour solutions d'angle 110

La solution solide

- *Construction robuste en acier*
- *CÉillet en acier cémenté*
- *Vis de fixation cachées*
- *Axes de l'articulation protégés contre l'arrachage*
- *Grandeurs 110/155 avec 2 articulations, 110/195 avec 3 articulations, 110/230 avec 4 articulations*



110

Artikel Article				Sicherheit Sécurité		Artikel Article				Sicherheit Sécurité	
110/155 SB	155.0	45.0	12.2	8	3	110/230 SB	230.0	45.0	12.2	8	3
110/195 SB	195.0	45.0	12.2	8	3						

Änderungen vorbehalten / Modifications réservées

Überfalle 200

Die Standard-Überfalle

- Korrosionsschutz
- Gehärtete Stahl-Öse
- Verdeckte Schrauben

Morailon 200

Le morailon standard

- *Traité contre la corrosion*
- *CÉillet en acier cémenté*
- *Vis de fixation cachées*



200

Artikel Article				Sicherheit Sécurité		Artikel Article				Sicherheit Sécurité	
200/75 SB	75	29	9.0	2	6	200/135 SB	135	47	13.4	2	6
200/95 SB	95	39	13.4	2	6	200/155 SB	155	47	13.4	2	6
200/115 SB	115	47	13.4	2	6						

Änderungen vorbehalten / Modifications réservées

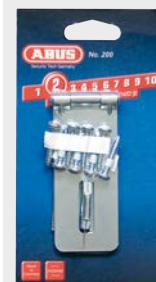

200

in SB-Verpackung
Sous emballage LS



300/100

Gleich komplett mit Schloss und Schlüssel! 300/100 ist mit passendem Vorhängeschloss in SB-Verpackung lieferbar
Complet avec cadenas et clés! 300/100 livrable avec cadenas adapté sous emballage LS

Schieberiegel 300

- Korrosionsgeschützt durch Zink-Chromatierung
- Gehärteter Riegel
- Verdeckte Schrauben

Targette 300

- Protégée contre la corrosion par zingage-chromatage
- Targette cimentée
- Vis de fixation cachées

300

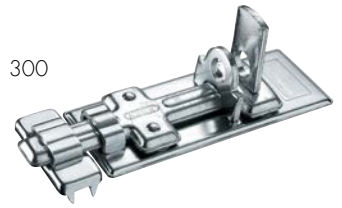

Artikel Article				Sicherheit Sécurité		Artikel Article				Sicherheit Sécurité	
300/100 SB	100.0	39.0	9.3	6	6	300/120 SB	120.0	46.0	10.5	6	6

Änderungen vorbehalten Modifications réservées

Schieberiegel Messing 96

- Messing massiv, verchromt

Targette en laiton 96

- Laiton massif chromé

96



Artikel Article			Sicherheit Sécurité		Artikel Article			Sicherheit Sécurité	
96/50 SB	50.0	26.0	1	6	96/75 SB	75.0	26.0	1	6
96/65 SB	65.0	26.0	1	6					

Änderungen vorbehalten Modifications réservées

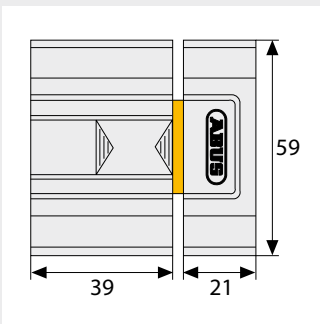

Schieberiegel für Innentüren SR 30

Stabil und schön zugleich

- Schmale Bauweise
- Einrastende Kunststoffhauben
- Einfache Montage, verdeckte Schrauben
- Farben: Weiss, Braun

Targette pour portes intérieures SR 30

Solide et esthétique

- Construction compacte
- Couvertures en mat. plastique à enclenchement automatique
- Montage simple, vis cachées
- Couleurs: blanc, brun

SR 30W



Artikel Article	Farbe Couleur	Sicherheit Sécurité		Artikel Article	Farbe Couleur	Sicherheit Sécurité	
SR 30W SB	Weiss <i>blanc</i>	3	3	SR 30B SB	Braun <i>brun</i>	3	3

Änderungen vorbehalten Modifications réservées



SR 30B SB

Stossriegel mit Zahlenschloss RS 3120

- Öffnen und Schliessen mit Zahlen-code
- 4-stelliger, individuell einstellbarer Code
- Kein zusätzliches Schloss mehr notwendig
- Massive Ausführung

Targette avec serrure à combinaison RS 3120

- Ouverture et fermeture à combinaison
- Code individualisable à 4 chiffres
- Plus aucun cadenas n'est nécessaire
- Exécution massive

RS 3120



Artikel Article			Sicherheit Sécurité	
RS 3120	113.0	50.0	3	12

Änderungen vorbehalten Modifications réservées

Panzerriegel und Zusatzschlösser

Schutz vor ungebetenen Gästen

Verrous de sureté avec cadenas supplémentaires

Protection contre des visiteurs indésirables

Presented by Rieffel



VdS-ankannt
Approuvé par le VdS

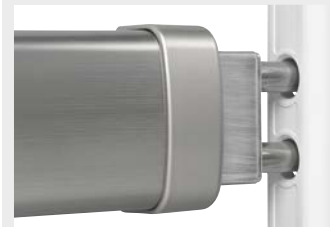

PWA 2700

Wandverankerung zu
PR2600/2700/2800
Ancrage mural pour
PR2600/2700/2800



PA 1018

Durchgangsverschraubung für nach
aussen öffnende Türen (Zubehör)
Vissage traversant pour portes
ouvrant vers l'extérieur (accessoire)

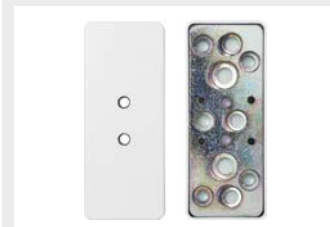

ASP 17

Montageplatte für poröse Untergründe
Plaque de montage sur des murs
poreux

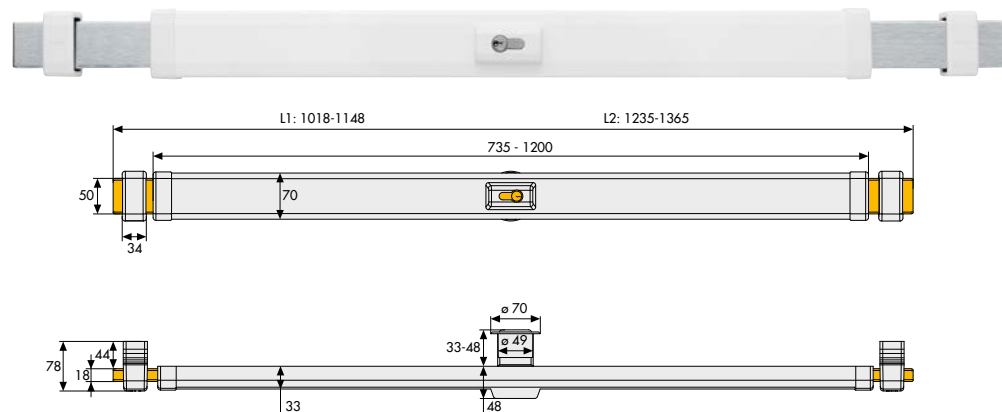

Panzerriegel für Eingangstüren PR 2800

Elegant, massiv und hoch sicher

- VdS-ankannt, DIN geprüft in Verbindung mit einem VdS-A Zylinder
- Schliessrichtung für DIN R und DIN L umstellbar
- Integrierter Ziehschutz für Türzylinder
- Erhebliche Geräuschminimierung durch spezielle Antriebskomponenten
- Gehärtete Riegel greifen fest in die mit dem Mauerwerk verankerten Schliesskästen ein
- Sichert die Tür über die gesamte Breite

Verrou de sureté pour portes d'entrée PR 2800

Élégant, massif et haute sécurité

- Agréé par le VdS, essais selon DIN en relation avec cylindre VdS-A
- Sens de la fermeture réversible
- Protection anti-extraction pour cylindre de porte
- Sensible réduction du bruit grâce aux éléments mécaniques spéciaux
- Des verrous trempés s'insèrent fermement dans les gâches ancrées dans la maçonnerie
- Sécurise la porte dans toute sa largeur

PR 2800

Artikel Article	Farbe Couleur	Türbreite mm Largeur de la porte mm	Sicherheit Sécurité	
PR2800 S L1	Silber <i>argenté</i>	735-980	10	1
PR2800 S L2	Silber <i>argenté</i>	980-1200	10	1
PR2800 W L1	Weiss <i>blanc</i>	735-980	10	1
PR2800 W L2	Weiss <i>blanc</i>	980-1200	10	1
PR2800 B L1	Braun <i>brun</i>	735-980	10	1
PR2800 B L2	Braun <i>brun</i>	980-1200	10	1

Änderungen vorbehalten / Modifications réservées

Türblattdicke Épaisseur de Porte	Zylinder Cylindre	Distanzscheiben 10 mm Pièce de distance 10 mm	Schrauben Vises
33-48	30/60	–	Beiliegend <i>clôturé</i>
49-58	30/70	1	Beiliegend <i>clôturé</i>
59-68	30/80	2	Beiliegend <i>clôturé</i>
69-78	30/90	3	M6 x 60
79-88	30/100	4	M6 x 60
89-98	30/110	5	M6 x 70
99-108	30/120	6	M6 x 70

Änderungen vorbehalten / Modifications réservées



EC550

Verlängerte und/oder geschützte Zylinder sind ab Lager lieferbar
Des cylindres prolongés ou protégés sont livrables du stock



VdS-angemerkt
Approuvé par le VdS



PSB 2700

Sperrbügel zu PR 2600/2700/2800
Entrebâilleur pour PR 2600/2700/2800



PR 2600 B

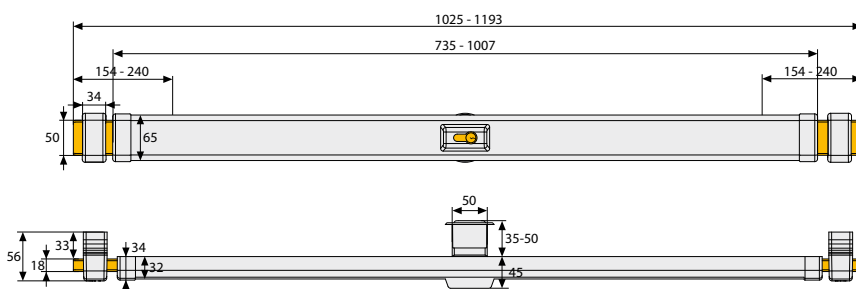

PR 2700

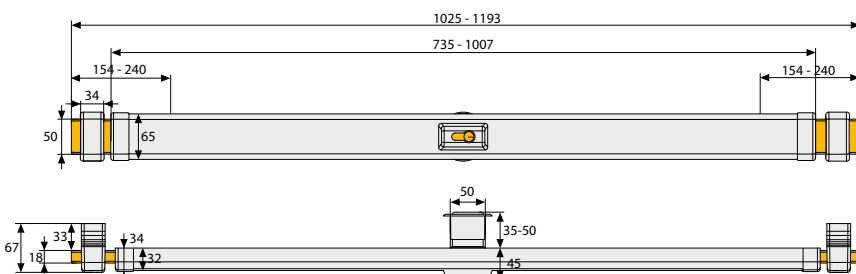

Panzerriegel Slimline PR 2600

Im eleganten Slimline-Design

- Sichert die Tür über die gesamte Breite
- Beide Riegel greifen fest in die mit dem Mauerwerk verankerten Schliesskästen ein
- Für Türbreiten von **735 - 1030 mm**
- Verlängerter Zylinder zur Anpassung an die Türstärke möglich bis 110 mm
- Schliessrichtung schnell und einfach änderbar (DIN-L/R)
- Austauschbarer Zylinder für die Integration in Schliessanlagen
- Anschläge einstellbar für 1- und 2-touriges Schliessen
- Erhebliche Geräuschminimierung durch Verwendung von hochwertigem technischem Kunststoff mit hervorragender Beständigkeit
- Zylinder EC550, Standardlänge 30/60
- Farben: Braun, Weiss
- Auch ohne Zylinder lieferbar

Verrou de sureté Slimline PR 2600

En design élégant Slimline

- Protège la porte sur toute la largeur
- Les deux pènes s'encastrent solidement dans les gâches ancrées dans la maçonnerie
- Pour portes de **735 - 1030 mm**
- Prolongation de cylindre livrable pour adaptation à l'épaisseur de la porte jusqu'à 110 mm
- Changement rapide et facile du sens de fermeture (DIN-L/R)
- Le cylindre peut être remplacé pour s'intégrer au système de fermeture
- Butées ajustables pour fermeture à 1 ou 2 tours
- Diminution considérable du bruit grâce à l'utilisation de matière plastique technique de haute qualité présentant une résistance exceptionnelle
- Cylindre EC550, longueur standard 30/60
- Couleurs: brun, blanc
- Livrables également sans cylindre

PR 2700

wie PR 2600, und darüber hinaus:

- Ziehschutz
- Gehärtete Stahlriegel

PR 2700

comme PR 2600, en plus:

- Protection contre la traction
- Verrous en acier trempé

Artikel Article	Farbe Couleur	Türbreite mm Largeur de la porte mm	Sicherheit Sécurité	
PR 2600 B	Braun brun	735-1030	8	1
PR 2600 W	Weiss blanc	735-1030	8	1
PR 2700 B	Braun brun	735-1030	9	1
PR 2700 S	Silber argenté	735-1030	9	1
PR 2700 W	Weiss blanc	735-1030	9	1
PR 2700 W-Chr	Weiss/Chrom blanc/chrome	735-1030	9	1

Änderungen vorbehalten Modifications réservées

OZ: Auch ohne Zylinder (schliessanlagentauglich) lieferbar
OZ: également livrable sans cylindre (pour systèmes de fermeture)

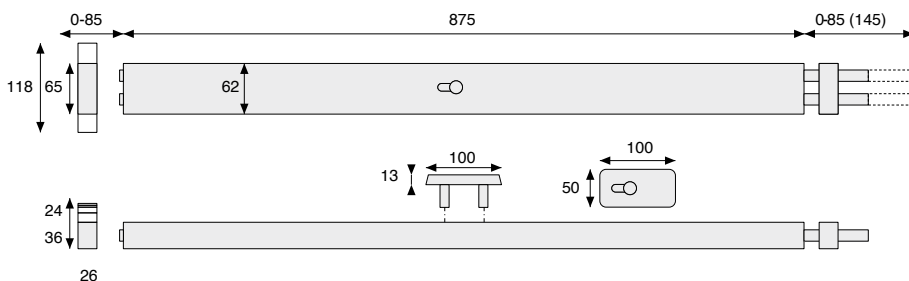

**Guarda – Querriegel für Türen
GA-QR900**

Der Feuerfeste

- VdS und FH geprüft in Verbindung mit dem Brandschutz-Set GA-QR BSS
- Sperrrichtung rechts/links einfach umstellbar
- Kann ein- und zweifach gesperrt werden
- Kompletter Querriegel aus Metall (keine Kunststoffteile)
- Für Profilzylinder
- Integrierter Ziehschutz für Profilzylinder
- Mauerabdeckblech inklusive
- Patentierte Getriebeeinheit
- Standardfarben: Weiß, Braun
- Erforderliche Zylinderlänge bei 40 mm Türen: 60/30 (aussen/innen)

**Guarda – Barre transversale pour portes
GA-QR900**

Version réfractaire

- Testés VdS et FH en liaison avec le kit de protection incendie GA-QR BSS
- Direction de verrouillage droite/ gauche facile à changer
- Peut être verrouillé à un et deux tours
- Barre transversale complète en métal (pas de pièces en plastique)
- Pour cylindres profile PZ
- Protection anti-extraction pour cylindre de porte
- Ancrage mural inclus
- Élément de transmission breveté
- couleurs standard: blanc, brun
- Longueur de cylindre pour portes de 40 mm: 60/30 (extérieur/intérieur)

GA-QR 900



VdS-anerkannt
Approuvé par le VdS



11051726



GA-QR900

Ausführung Braun
Exécution brun



GA-QR900

Aussenrosette
Rosette extérieur



GA-QR900

Mauerabdeckung
Faîtage de mur

Artikel Article	Farbe Couleur	Farbe Couleur	Farbe Couleur	
GA-QR900 W/OZ	Weiss <i>blanc</i>	900-1000	8	1
GA-QR900 B/OZ	Braun <i>brun</i>	900-1000	8	1
GA-QR BSS	Brandschutzset <i>Kit de protection incendie</i>	-	-	1
GA-QR UP14	Silber <i>argent</i>	-	-	1

Änderungen vorbehalten *Modifications réservées*

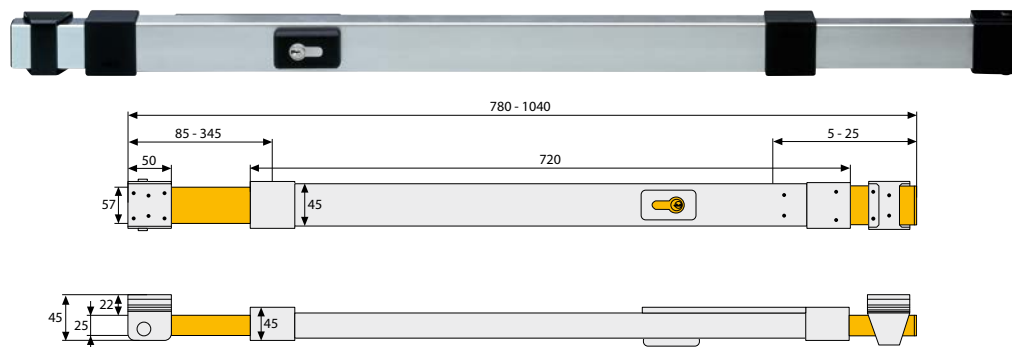

Panzerriegel für Keller-, Lager- und Nebentüren PR 1500

Hoher Schutz auch für breite Nebentüren

- Sichert die Tür über die gesamte Breite
- Für Türbreiten von 780 – 1440 mm (Standard: 780 – 1040 mm)
- Für rechts und links öffnende Türen
- Hohe Widerstandsfähigkeit durch Spezialriegel
- Von innen verschliessbar, NUR für nach innen öffnende Türen
- Standardversion mit Profil-Halbzyylinder Serie EC550
- Komplett als Einbausatz mit Zubehör und Montageanleitung
- Farbe: Silber

Verrou de sureté pour portes de cave, d'entrepôts et secondaires PR 1500

PR 1500

Pour sécuriser les portes annexes larges

- Protège la porte sur toute la largeur
- Pour portes de 780 à 1440 mm (standard: 780 à 1040 mm)
- Pour portes ouvrant à gauche ou à droite
- Verrous spéciaux à forte résistance
- A fermer de l'intérieur, pour portes ouvrant vers l'intérieur seulement
- Version standard avec demi-cylindre profilé série EC550
- Kit de montage complet avec accessoires et instructions
- Couleur: argenté

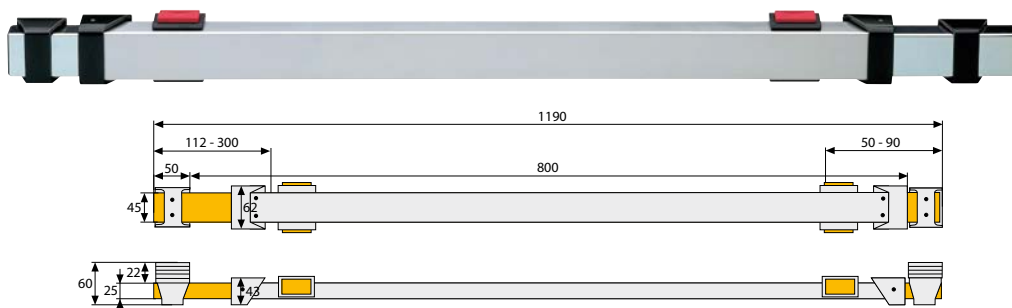

Doppelriegel für Nebenausgänge PR 1400

Hoher Schutz für Nebentüren

- Sichert die Tür über die gesamte Breite
- Ausschliesslich von innen zu betätigen
- Zwei Riegel: Schloss- und Bandseite
- Geeignet auch für den engen Nischenbereich
- Riegel verstellbar
- Für Türbreiten von 850 – 1000 mm
- Für nach innen öffnende Türen; mit Zubehör PA 1018 auch für nach aussen öffnende Türen einsetzbar
- Hohe Widerstandsfähigkeit durch Spezialriegel
- Farbe: Silber

Double verrou pour sorties secondaires PR 1400

PR 1400

Forte protection pour portes secondaires

- Protège la porte sur toute la largeur
- Ne s'actionne que par l'intérieur
- Deux verrous: côté serrure et côté fiches
- Convient aussi pour une niche étroite
- Verrous réglables
- Pour portes de 850 à 1000 mm de large
- Pour portes s'ouvrant vers l'intérieur; pour portes s'ouvrant vers l'extérieur, utiliser les accessoires PA 1018
- Verrous spéciaux à forte résistance
- Couleur: argenté



PA 1018

Durchgangsverschraubung für nach aussen öffnende Türen (Zubehör für PR 1400)

Vissage traversant pour portes s'ouvrant vers l'extérieur (accessoire pour PR 1400)

Artikel Article	Farbe Couleur	Türbreite mm Largeur de la porte mm	Sicherheit Sécurité	
PR 1500S	Silber argenté	780-1040	8	1
PR 1500S/V	Silber argenté	1040-1440	8	1
PR 1400S	Silber argenté	850-1000	8	1

Änderungen vorbehalten Modifications réservées

Türsicherheit
Sécurité pour portes

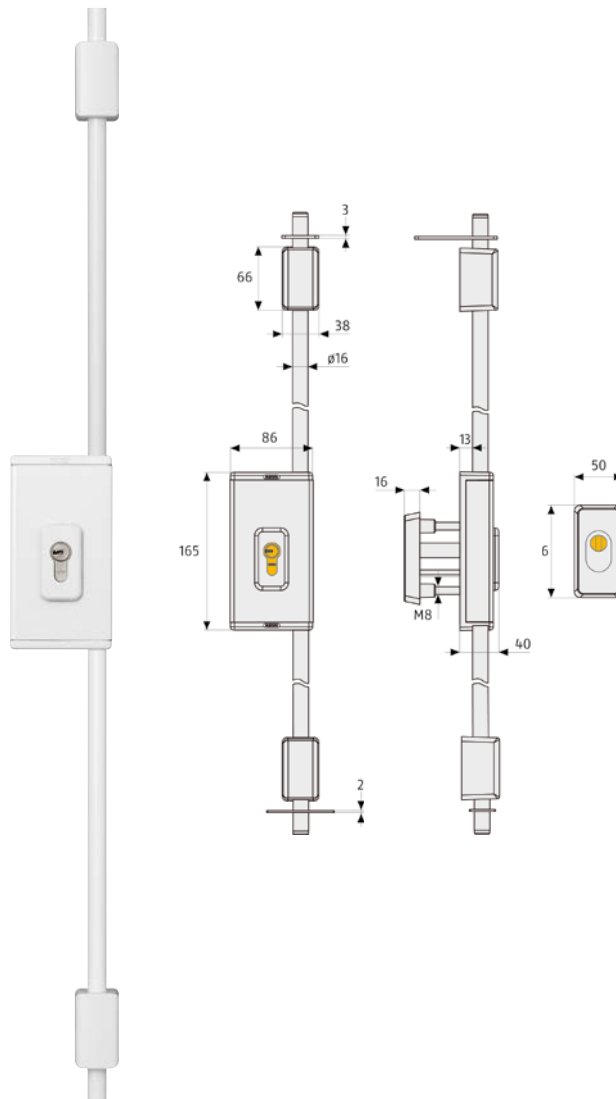

**Türstangenschloss für
Altbautüren
TSS 550**

Sicherheit auf ganzer Höhe

- Sicherung der Tür über die gesamte Höhe
- VdS-анерkannt i.V.m. VdS-Klasse A oder höher anerkanntem Türzylinder
- Bedienung von aussen und innen mit Schlüssel
- Für Türhöhen bis 2.75 m (Standard) und Türblattstärken von 33 – 104 mm
- Bewährte Rohrriegeltechnik mit gehärteten Sägeschutz-Stopfen
- Inkl. stabiler Ziehschutzrosette und Riegelstangen
- Für rechts und links öffnende Türen (DIN)
- Farben: Weiss, Silber, Braun

**Serrure à tringles pour
portes anciennes
TSS 550**

Sécurité sur toute la hauteur

- Portes sécurisées sur toute la hauteur
- Approuvée par le VdS en relation avec les cylindres de porte VdS de classe A ou supérieure
- Manœuvrable depuis l'extérieur ou l'intérieur par une clé
- Pour portes jusqu'à 2.75 m de hauteur (standard) et 33 à 104 mm d'épaisseur
- Technique éprouvée des verrous tubulaires à tampons anti-sciage trempés
- Avec rosace anti-arrachage solide et barres de verrouillage
- Pour portes ouvrant à gauche ou à droite (DIN)
- Couleurs: blanc, argenté, brun

TSS 550

Artikel Article	Farbe Couleur	max. Türhöhe m Hauteur de porte max.	Sicherheit Sécurité	
TSS 550 W	Weiss <i>blanc</i>	2.75	10	1
TSS 550 S	Silber <i>argenté</i>	2.75	10	1
TSS 550 B	Braun <i>brun</i>	2.75	10	1

Änderungen vorbehalten / Modifications réservées

Highlights der Serie 7000:

- Massiver Schutz in schickem Design
- Schliessrichtung einstellbar
- Zwei Dornmasse einstellbar: 60 und 72 mm
- ABUS Global Protection Standard Klasse 10
- Druckwiderstand über 1 Tonne
- Wandverankerung mit Schwerlastdübel
- Massiver Riegel, zweitourig schliessend
- Gleichschliessend kombinierbar mit ABUS Vorhängeschlössern und Türzylindern
- Farben: Weiss, Braun

Atouts de la série 7000:

- Protection massive dans une esthétique élégante
- Sens de fermeture ajustable
- Deux distances au canon ajustables: 60 et 72 mm
- ABUS Global Protection Standard, classe 10
- Résistance mécanique supérieure à 1 tonne
- Ancrage mural par tampons pour charges lourdes
- Verrous massifs à deux tours
- Fermeture identique combinable avec cadenas et cylindres de portes ABUS
- Couleurs: blanc, brun

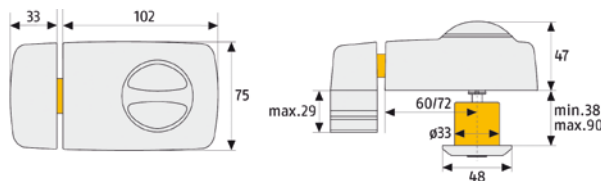

Tür-Zusatzschloss mit Außenzylinder 7010

- Bedienung von aussen mit Schlüssel, von innen mit Drehknopf
- Auch ohne Zylinder lieferbar

Serrure de porte supplémentaire, avec cylindre extérieur 7010

- Manœuvrable depuis l'extérieur par une clé, depuis l'intérieur par un bouton de porte tournant
- Livrables également sans cylindre

7010 A

- Türschloss mit Alarmfunktion
- Bei Aufhebelversuche ertönt ein 110 dBA lauter Alarmton

7010 A

- Verrou avec fonction d'alarme
- En cas d'effraction il sonne un alarme de 110 dBA

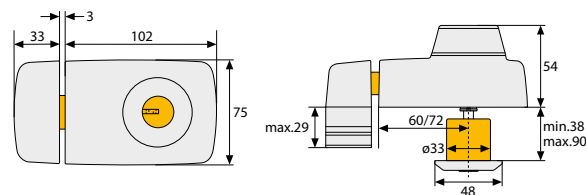

Tür-Zusatzschloss mit Innen- und Aussenzylinder 7025

- Mit Innen- und Aussenzylinder Serie EC550, inkl. 3 Schlüssel

Serrure de porte supplémentaire avec cylindres intérieur et extérieur 7025

- Avec cylindres intérieur et extérieur série EC550 et 3 clés

7025 A

- Türschloss mit Alarmfunktion
- Bei Aufhebelversuche ertönt ein 110 dBA lauter Alarmton

7025 A

- Verrou avec fonction d'alarme
- En cas d'effraction il sonne un alarme de 110 dBA



Stabiler Sperrbügel für spaltbreite Öffnung bei 7030/7035
Entrebâilleur solide pour entrouvrir la porte pour 7030/7035

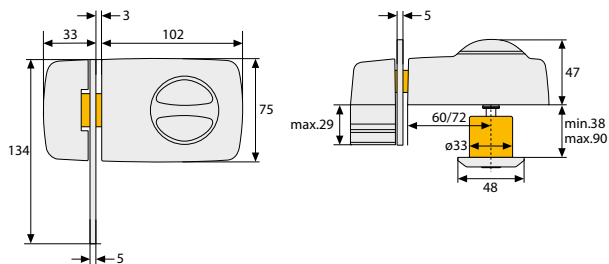

Tür-Zusatzschloss mit Sperrbügel und Aussenzylinder 7030

- Mit gehärtetem Sperrbügel für die spaltbreite Türöffnung
- Bedienung von aussen mit Schlüssel, von innen mit Drehknopf

Serrure de porte supplémentaire avec entrebâilleur et cylindre extérieur 7030

- Avec entrebâilleur trempé pour entrouvrir la porte
- Manœuvrable depuis l'extérieur par une clé, depuis l'intérieur par un bouton de porte tournant

Artikel Article	Farbe Couleur	Zylinder Cylindre	Sicherheit Sécurité	
7010 B	Braun brun	aussen extérieur	9	1
7010 W	Weiss blanc	aussen extérieur	9	1
7025 B	Braun brun	innen/aussen intérieur/extérieur	9	1
7025 W	Weiss blanc	innen/aussen intérieur/extérieur	9	1
7030 B	Braun brun	aussen extérieur	10	1
7030 W	Weiss blanc	aussen extérieur	10	1

Änderungen vorbehalten / Modifications réservées

Türsicherheit
Sécurité pour portes

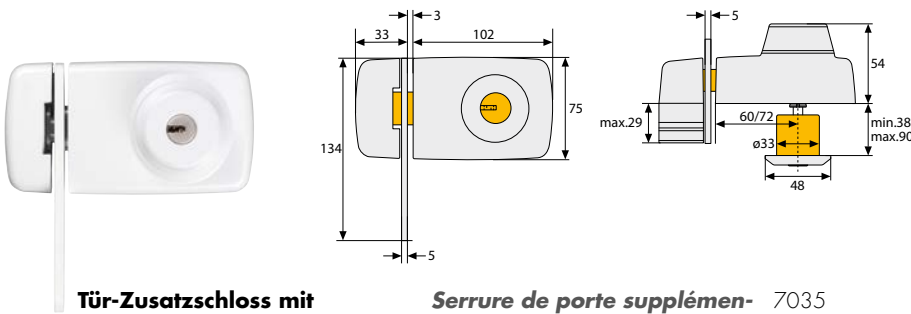

Tür-Zusatzschloss mit Sperrbügel, Innen- und Aussenzylinder 7035

- Mit gehärtetem Sperrbügel für die spaltbreite Türöffnung
- Mit Innen- und Aussenzylinder Serie EC.550, inkl. 3 Schlüssel

Serrure de porte supplémentaire avec entrebâilleur, cylindres intérieur et extérieur 7035

- Avec entrebâilleur trempé pour entrouvrir la porte
- Avec cylindres intérieur et extérieur série EC.550 et 3 clés

Artikel Article	Farbe Couleur	Zylinder Cylindre	Sicherheit Sécurité	
7035 B	Braun <i>brun</i>	innen/aussen <i>intérieur/extérieur</i>	10	1
7035 W	Weiss <i>blanc</i>	innen/aussen <i>intérieur/extérieur</i>	10	1

Änderungen vorbehalten / Modifications réservées

Türsicherheit
Sécurité pour portes

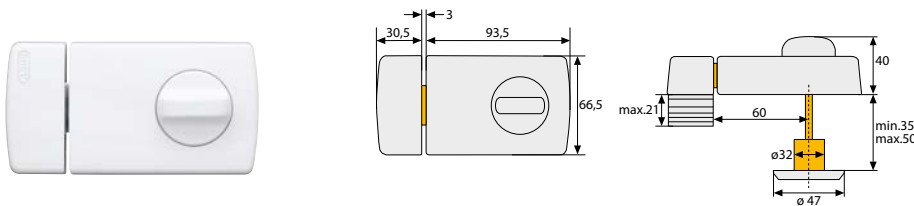

Tür-Zusatzschloss mit Aussenzylinder 2110

- Solide Befestigung
- Leichte und schnelle Montage
- Zweitourig schliessend
- 5-Stift-Präzisionszylinder
- Innen mit Drehknopf
- Für Türstärken bis 50 mm
- In SB-Verpackung

Serrure de porte supplémentaire avec cylindre extérieur 2110

- Fixation solide
- Montage facile et rapide
- Fermeture à deux tours
- Cylindre de précision à 5 goupilles
- Intérieur avec bouton tournant
- Pour portes jusqu'à 50 mm d'épaisseur
- Sous emballage LS

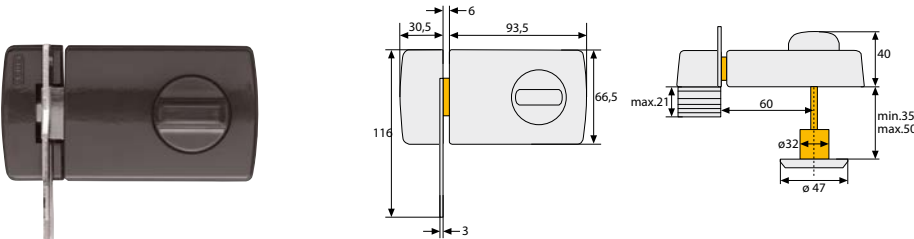

2130

- Wie 2110, jedoch mit Sperrbügel

2130

- Comme 2110, mais avec entrebâilleur

2130

Artikel Article	Farbe Couleur	Zylinder Cylindre	Sicherheit Sécurité	
2110 W SB	Weiss <i>blanc</i>	aussen <i>extérieur</i>	5	2
2110 B SB	Braun <i>brun</i>	aussen <i>extérieur</i>	5	2
2130 W SB	Weiss <i>blanc</i>	aussen <i>extérieur</i>	6	2
2130 B SB	Braun <i>brun</i>	aussen <i>extérieur</i>	6	2

Änderungen vorbehalten / Modifications réservées

Türkettens

Die klassische Eingangskontrolle

Chaînes de portes

Le contrôle d'entrée classique

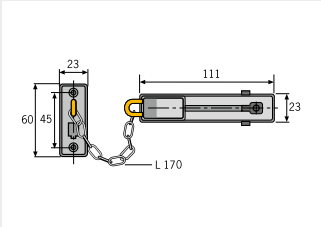

SK 66

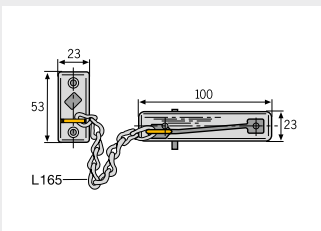

SK 69

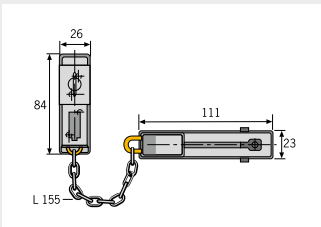

SK 78

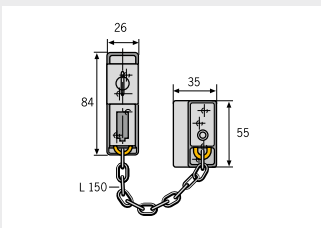

SK 79

Türkette für Haus- und Wohnungstüren SK 66

- Gehärtete Stahlkette, vernickelt
- Federwiderstand als Kindersicherung
- Integrierte Kettenhalterung
- Farben: Weiss, Messing, Nickel (Silberfarben), Brüniert
- In SB-Verpackung

Chaîne pour portes de maisons et d'appartements SK 66

- Chaîne en acier trempé, nickelée
- Avec ressort comme sécurité enfants
- Support de chaîne intégré
- Couleurs: blanc, laiton, nickel (argenté), bruni
- Sous emballage LS



SK 66



SK 69

SK 69

- Wie SK 66, jedoch leichte Ausführung

SK 69

- Comme SK 66, mais exécution légère

Artikel Article	Kettenlänge mm Longueur de la chaîne mm	Farbe Couleur	Sicherheit Sécurité		Artikel Article	Kettenlänge mm Longueur de la chaîne mm	Farbe Couleur	Sicherheit Sécurité	
SK 66 W/SB	170	Weiss <i>blanc</i>	4	3	SK 66 B/SB	170	Brüniert <i>bruni</i>	4	3
SK 66 N/SB	170	Nickel <i>nickel</i>	4	3	SK 69 N/SB	165	Nickel <i>nickel</i>	2	3
SK 66 M/SB	170	Messing <i>laiton</i>	4	3	SK 69 M/SB	165	Messing <i>laiton</i>	2	3

Änderungen vorbehalten / Modifications réservées

Abschliessbare Türkette SK 78

- Gehärtete Spezialkette
- Federwiderstand als Kindersicherung
- Hochwertiger 4-Stift-Zylinder
- Bedienung von aussen bei spaltbreiter Öffnung mit Schlüssel, von innen zusätzlich mittels Schiene
- Farben: Weiss, Silber
- In Blisterverpackung

Chaîne de porte verrouillable SK 78

- Chaîne spéciale trempée
- Avec ressort comme sécurité enfants
- Cylindre de grande qualité à 4 goupilles
- Manœuvrable depuis l'extérieur à l'aide de la clé lorsque la porte est entrebâillée, depuis l'intérieur au moyen de la glissière
- Couleurs: blanc, argenté
- Sous blister



SK 78

Artikel Article	Kettenlänge mm Longueur de la chaîne mm	Farbe Couleur	Sicherheit Sécurité	
SK 78 W/SB	155	Weiss, Kette messingfarbig <i>blanc, chaîne couleur laiton</i>	6	3
SK 78 S/SB	155	Silber, Kette vernickelt <i>argenté, chaîne nickelée</i>	6	3

Änderungen vorbehalten / Modifications réservées

Abschliessbare Türkette SK 79

- Wie SK 78 und dank vertikaler Befestigung geeignet für Türen mit Glaseinsatz oder schmalen Metallprofilen

Chaîne de porte verrouillable SK 79

- Comme SK 78. Convient pour portes vitrées ou à cadre métallique très étroit grâce à sa fixation verticale



SK 79

Artikel Article	Kettenlänge mm Longueur de la chaîne mm	Farbe Couleur	Sicherheit Sécurité	
SK 79 W/SB	150	Weiss, Kette messingfarbig <i>blanc, chaîne couleur laiton</i>	6	3
SK 79 S/SB	150	Silber, Kette vernickelt <i>argenté, chaîne nickelée</i>	6	3

Änderungen vorbehalten / Modifications réservées

SB: In Verpackung für SB-Verkauf

SB: Emballé pour la vente en LS

Profilzylinder

Hier fängt die Sicherheit an

Cylindres profilés

La sécurité commence par ici

Tür-Doppelzylinder mit hohem Aufbohrschutz E 60

- 6-Stift-Zylinder
- Sicher gegen Aufbohren durch gehärtete Stahlstifte
- Widersteht der Picking- und Schlagmethode
- Langer Schlüsselschaft, ideal für Ziehenschutz-Beschläge
- Not- und Gefahrenfunktion: Öffnet auch wenn innen der Schlüssel steckt
- Auch gleichschliessend lieferbar
- Farbe: Matt vernickelt
- Standards: SKG**, DIN EN 1303:2005-04 VS 5 und DIN 18252:2006-12 Kl. 20
- Alle Grössen auch gleichschliessend lieferbar

Double cylindre de porte avec forte protection anti-perçage E 60

- Cylindre à 6 goupilles
- Goupilles en acier trempé contre le perçage
- Résiste au crochetage et à la frappe
- Clé à longue tige, idéal pour ferrures anti-arrachage
- Fonction d'urgence et de danger: ouvre même si la clé est dans la serrure depuis l'intérieur
- Livrables avec cylindres identiques
- Couleur: nickelé mat
- Standards: SKG**, DIN EN 1303:2005-04 VS 5 et DIN 18252:2006-12 cl. 20
- Toutes les grandeurs livrables avec cylindres identiques



E 60



KE 60

KE 60

- Wie E60, jedoch einseitig mit Knäuf

KE 60

- Comme E60, mais avec bouton d'un côté

Artikel Article	Ausführung Exécution	Sicherheit Sécurité		Artikel Article	Ausführung Exécution	Sicherheit Sécurité	
E60NP 10/30	Halbzylinder Demi cylindre	7	10	KE60NP Z10/K30	Knäufzylinder Cylindre à bouton	7	10
E60 NP 30/30	Doppelzylinder Double cylindre	7	10				

Weitere Grössen siehe Preisliste Pour les autres tailles voir la liste de prix

Änderungen vorbehalten Modifications réservées

Highlights der Serie E 60:

- Weltweit millionenfach bewährt
- Hochwertige Materialien
- Präzise Fertigungsmethoden
- Sichere Funktion und lange Lebensdauer
- Lieferbar als Doppelzylinder, Halbzylinder und einseitig mit Knäuf
- Sicher gegen Aufbohren, Picking- und Schlagmethode

Atouts de la série E 60:

- A fait ses preuves des millions de fois dans le monde entier
- Matériaux de haute qualité
- Méthodes de fabrication précises
- Fonctionnement sûr et grande longévité
- Livrable comme cylindre double, demi-cylindre et d'un seul côté avec bouton
- Résiste au perçage, au crochetage et à la frappe



E60

Türsicherheit
Sécurité pour portes

Hebelzylinder HZF/HZM/HZF-K

- Gehäuse aus Zinkdruckguss, vernickelt
- Plättchenzylinder
- Verriegeln und öffnen mit Schlüssel
- 2 Schlüssel
- HZF und HZF-K: Drehbereich 90°, Schlüssel in beiden Positionen abziehbar
- HZM: Drehbereich 180°, Schlüssel in beiden Positionen abziehbar

Cylindres à languette HZF/HZM/HZF-K

- Boîtier en zamak, nickelé
- Cylindre à plaquettes
- Fermer et ouvrir avec la clé
- 2 clés
- HZF et HZF-K: plage de rotation 90°, la clé peut être retirée dans les deux positions
- HZM: plage de rotation 180°, la clé peut être retirée dans les deux positions

HZF



HZF-K



HZM



Artikel Article	Zylinder Cylindre	Farbe Couleur	Ausführung Exécution
HZM	innen intérieur	Vernickelt nickelé	Geschraubt – Hebel gerade Cylindre à came – languette droite
HZF	innen intérieur	Vernickelt nickelé	Klemmzylinder – Hebel gerade Cylindre à fourchette – languette droite
HZF-K	innen intérieur	Vernickelt nickelé	Klemmzylinder – Hebel gekröpft Cylindre à fourchette – languette coudée

Änderungen vorbehalten Modifications réservées

**Profilzylinder
PZ6**

- Profilzylinder
- 6-Stiftig
- Parazentrisches Schlüsselprofil
- Messing, vernickelt
- 3 Schlüssel inkl.

10/30 und 30/30 auch
gleichschliessend lieferbar

**Cylindre PZ
PZ6**

- Cylindre profil européen
- Clé avec 6 goupilles
- Profil de clé paracentric
- Laiton massif, nickelé
- 3 clés y compris

10/30 et 30/30 livrables avec
cylindres identiques



PZ6 10



PZ6 30

Artikel Article	Farbe Couleur	Ausführung Execution		Artikel Article	Farbe Couleur	Ausführung Execution	
PZ6 10/30	Vernickelt nickelé	Halbzylinder de- mi-cylindre	10	PZ6 30/40	Vernickelt nickelé	Doppelzylinder double cylindre	10
PZ6 30/30	Vernickelt nickelé	Doppelzylinder double cylindre	10				

Änderungen vorbehalten Modifications réservées

**Tür-Aussenzylinder für
Zusatzschlösser
CR 84**

- Exzentrischer Aussenzylinder für
Zusatzschlösser
- Farben: Vernickelt

4010

- Wie CR 84, jedoch KABA 8

**Cylindre de porte extérieur
pour serrures supplémen-
taires CR 84**

- Cylindre de porte extérieur pour
serrures supplémentaires
- Couleurs: nickelé

4010

- Comme CR 84, mais KABA 8 CR 84



Artikel Article	Farbe Couleur	Zylinder Cylindre		Artikel Article	Farbe Couleur	Zylinder Cylindre	
CR 84N	Vernickelt nickelé	aussen extérieur	1	4010-304/31	Vernickelt nickelé	aussen extérieur	1
CR 84N SB	Vernickelt nickelé	aussen extérieur	5	4010-304/32	Messing poliert laiton poli	aussen extérieur	1

Änderungen vorbehalten Modifications réservées

Nicht mehr lieferbar Plus disponible



Presented by Rieffel

**Pflege-Spray
PS 88**

- Für Zylinder und Schlösser
- Verharzt nicht
- Inhalt 50 ml

**Spray Lubrifiant
PS 88**

- Pour cylindres et serrures
- Ne se résinifie pas
- Contenu 50 ml

PS 88D



Artikel Article	Information Information	Inhalt Stk. Contenu pcs.
PS 88 D	Im Karton, deutsch En boîte, allemand	24
PS 88 D/SB	Bliesterkarte, deutsch Carte blister, allemand	6

Änderungen vorbehalten Modifications réservées

Sicherheitsrosetten

Wirksamer Schutz für Rund- und Profilzylinder

Rosaces de sûreté

Une protection efficace pour les cylindres ronds et profilés



RZO 6 mm



RZO 8 mm



RZO 10 mm



RZO 12 mm



RZO 14 mm



RZO 16 mm

Artikel Article	Grösse mm Grandeur mm	Farbe Couleur
RZO	6/8/10/12/14/16	Chromnickelstahl <i>Acier au chrome-nickel</i> Änderungen vorbehalten <i>Modifications réservées</i>

RZ O

- Oval
 - Für 22 mm Rundzylinder
 - Für Innen- und Aussentüren
-
- Ovale
 - Pour cylindre rond 22 mm
 - Pour portes internes et externes

Türsicherheit
Sécurité pour portes



A 50



B 32



C 50



D 32



G 50

Artikel Article	Grösse mm Grandeur mm	Farbe Couleur
A 50	2/4/6/8/10/12/14/16/18/20/22	Chromnickelstahl, Gold, geschwärzt <i>Acier au chrome-nickel, doré, noirci</i>
B 32	2/4/6/8/10/12/14/16/18/20/22	Chromnickelstahl, Gold, geschwärzt <i>Acier au chrome-nickel, doré, noirci</i>
C 50	2/4/6/8/10/12/14/16/18/20	Chromnickelstahl, Gold, geschwärzt <i>Acier au chrome-nickel, doré, noirci</i>
D 32	2/4/6/8/10/12/14/16/18/20	Chromnickelstahl, Gold, geschwärzt <i>Acier au chrome-nickel, doré, noirci</i>
G 50	2/5/10/15/20	Chromnickelstahl, Gold, geschwärzt <i>Acier au chrome-nickel, doré, noirci</i>

Änderungen vorbehalten *Modifications réservées*

A 50

- Rund
 - Für 22 mm Rundzylinder
-
- Rond
 - Pour cylindre rond 22 mm

B 32

- Oval
 - Für 22 mm Rundzylinder
-
- Ovale
 - Pour cylindre rond 22 mm

C 50

- Rund
 - Für 17 mm Profilzylinder
-
- Rond
 - Pour cylindres Hahn 17 mm

D 32

- Oval
 - Für 17 mm Profilzylinder
-
- Ovale
 - Pour cylindres Hahn 17 mm

G 50

- Rund
 - Für Aussenzylinder
-
- Rond
 - Pour cylindres extérieurs

Highlights der Türspione:

- Türstärke 35 – 53 mm
- Verlängerung um jeweils 10 mm möglich
- Einfache Montage

Atouts des judas:

- Épaisseur de porte 35 à 53 mm
- Prolongement possible par sections de 10 mm
- Montage simple

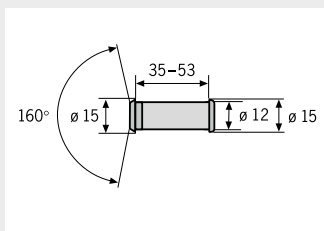

2160

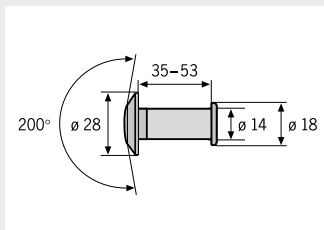

2200/2300



Verlängerung 2200

Für besonders starke Türen stehen für Türspione Verlängerungsstücke zu 10 mm zur Verfügung. Mit zunehmender Länge des Spions wird der Blickwinkel reduziert.

Rallonge pour 2200

Pour les portes particulièrement épaisses, il existe la possibilité de prolonger les judas par sections de 10 mm. Le champ visuel diminue à mesure que la longueur du judas augmente.

Türspione

Erst mal sehen, wer es ist

Judas

Avant d'ouvrir, voir qui est là

Türspion mit Präzisionsoptik 2160

Die Basisversion

- Messinggehäuse vernickelt
- Weitwinkeloptik ca. 160°

Judas avec optique de précision 2160

La version de base

- Boîtier en laiton nickélé
- Champ visuel d'env. 160°



2160

Artikel Article	Türstärke mm Épaisseur de porte mm	Blickwinkel Champ visuel	Farbe Couleur	
2160 N/SB	35-55	160°	Vernickelt nickélé	12

Änderungen vorbehalten Modifications réservées

Türspion mit Weitwinkeloptik 2200

Der mit dem „breiten“ Blick

- Messinggehäuse
- Weitwinkeloptik ca. 200°
- Farben: Braun, Silber, Gold

Judas à optique grand angle 2200

Avec un champ visuel large

- Boîtier en laiton
- Champ visuel d'env. 200°
- Couleurs: brun, argenté, doré



2200

2300

- Wie 2200, jedoch innen mit schwarzer Kappe zur Vermeidung des Lichtaustritts

2300

- Comme 2200, mais avec cache-lumière noir à l'intérieur pour empêcher le passage de la lumière



2300

Artikel Article	Türstärke mm Épaisseur de porte mm	Blickwinkel Champ visuel	Farbe Couleur	
2200 B/SB	35-55	200°	Brüniert bruni	6
2200 G/SB	35-55	200°	Gold doré	6
2200 S/SB	35-55	200°	Nickel nickel	6
2300 S/SB	35-55	200°	Nickel nickel	6
Verl.-2200	10	Spion 2200/2300	Chrom chrome	6
Klappe-2200		Spion 2200	Schwarz noir	6

Änderungen vorbehalten Modifications réservées

Digitaler Türspion mit 3.2"-Display DTS-Standard

Sehen, wer gerade vor der Türe steht!

- Blickwinkel 105°
- Türstärke 38 – 110 mm
- Bildschirmgröße 64 x 48 mm
- Batterien: 2 x AAA

Judas numérique avec écran 3.2" DTS-Standard

Voir qui se trouve devant la porte!

- Champ de vision 105°
- Épaisseur de porte 38 à 110 mm
- Dimensions de l'écran 64 x 48 mm
- Piles: 2 x AAA



DTS-Standard

Artikel Article	Bildschirmgröße mm Dimensions de l'écran mm	Grösse mm (H x B x T) Grandeur mm (H x L x P)	Gewicht kg Poids kg
DTS Standard 3.2"	64 x 48	68 x 125 x 15	0.160

Änderungen vorbehalten / Modifications réservées

Digitaler Türspion mit Klingelanschluss DTS-DeLuxe

„Film ab!“ wenn es klingelt!

- Blickwinkel 110°
- Bei Bedarf Speicherung von Foto oder Video zur Beweissicherung
- Türstärke 38 – 70 mm
- Bildschirmgröße 70 x 54 mm
- Batterien: 4 x AA

Judas numérique avec raccordement de sonnette DTS-DeLuxe

«Que le film commence!» quand la sonnette retentit!

- Champ de vision 110°
- En cas de besoin, enregistrement de la photo ou de la vidéo comme moyen de preuve
- Épaisseur de porte 38 à 70 mm
- Dimensions de l'écran 70 x 54 mm
- Piles: 4 x AA



DTS-DeLuxe

Artikel Article	Bildschirmgröße mm Dimensions de l'écran mm	Grösse mm (H x B x T) Grandeur mm (H x L x P)	Gewicht kg Poids kg
DTS DeLuxe 3.5"	70 x 54	86 x 135 x 25	0.310

Änderungen vorbehalten / Modifications réservées

Highlights der digitalen Türspione von Rieffel:

- Kein Bohren oder Schrauben: Einfach bestehenden Türspion ersetzen
- Lochdurchmesser 14 mm
- Bildschirm wird innen auf die Tür geklebt

Atouts des judas numériques Rieffel:

- Sans percer ni visser: remplacer simplement le judas existant
- Diamètre du trou 14 mm
- Coller l'écran sur la face intérieure de la porte

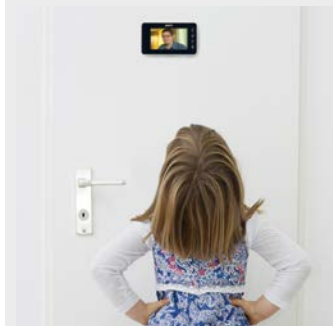

Kleine Leute und Menschen mit eingeschränkter Sehkraft haben bei normalen Türspionen schlechte Karten. Mit einer digitalen Lösung können auch sie deutlich erkennen, was vor der Türe geschieht.

Les personnes de petite taille ou malvoyantes ont généralement de la peine avec des judas normaux. Avec une solution numérique elles peuvent elles aussi reconnaître clairement ce qui se passe devant la porte.

Fenstergriffe und Schlösser

Bequem und sicher verriegeln

Poignées et serrures pour fenêtres

Verrouillage commode et sûr

Highlights der Serie FOS 550:

- Zwei stabile Verriegelungspunkte oben und unten
- Totalverriegelung mittels Druckzylinder
- Schlanke und formschöne Riegelstangen-Abdeckung
- Bedienung über abschliessbaren Fenstergriff
- Druckwiderstand über 1 Tonne je Sicherungspunkt
- VdS-geprüft und anerkannt

Atouts de la série FOS 550:

- Deux points d'ancrage fermes en haut et en bas
- Verrouillage complet au moyen d'un cylindre à bouton-poussoir
- Couverture mince et élégante des tringles de verrouillage
- Manœuvre par la poignée de fenêtre verrouillable
- Résiste à une pression de plus d'une tonne par point d'ancrage
- Testé et approuvé par le VdS

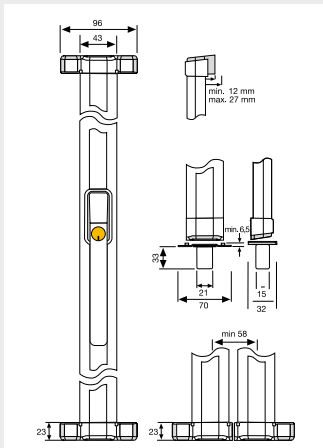

FOS 550

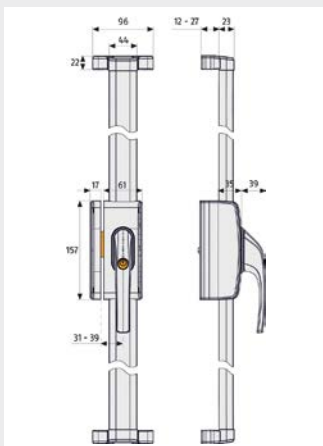

FOS 650



FOS 550



Fenster-Stangenverschluss FOS 550

Elegant, funktionell und hoch sicher

- Ideal für Terrassen- und Balkontüren sowie Fenster bis 3.10 m Höhe
- Farben: Weiss (W), Braun (B)

Fermeture de fenêtre à tringle FOS 550

Élégant, fonctionnel et hautement sécurisé

- Idéal pour portes de terrasses et de balcons ainsi que pour des fenêtres jusqu'à 3,10 m de hauteur
- Couleurs: blanc (W), brun (B)

Fenster-Stangenverschluss FOS 550 A

Mit integriertem Alarm

- Alarmton 110 dBA laut (± 2 dBA)
- Ideal für Terrassen- und Balkontüren sowie Fenster bis 3.10 m Höhe
- Glasbruchmelder optional
- Farben: Weiss (W), Braun (B)

Tringles de verrouillage de fenêtres FOS 550 A

Avec alarme intégrée

- Tonalité d'alarme de 110 dBA (± 2 dBA)
- Idéal pour les portes de terrasses et de balcons ainsi que pour les fenêtres jusqu'à 3.10 de hauteur
- Détecteur de bris de vitres en option
- Couleurs: blanc (W), brun (B)



FOS 550 A

Fenster-Stangenverschluss FOS650

- Für einflügelige Fenster- und Fenstertüren
- Zusätzlicher Verankerungspunkt auf Höhe Fenstergriff
- Gleiche Stangenset wie FOS550
- Farben: Weiss (W), Braun (B)

Tringles de verrouillage de fenêtres FOS650

- Pour fenêtres et porte-fenêtre à un battant
- Point d'ancrage supplémentaire en hauteur poignée
- Tringles identiques comme FOS550
- Couleurs: blanc (W), brun (B)



FOS 650

Artikel Article	Farbe Couleur	Sicherheit Sécurité	➡	Artikel Article	Länge Longueur	➡
FOS 550W	Weiss blanc	10	1	Stangenset Jeu de barres 1	0.75/0.75	1
FOS 550B	Braun brun	10	1	Stangenset Jeu de barres 2	0.75/1.18	1
FOS 550 AW	Weiss blanc	10	1	Stangenset Jeu de barres 3	1.18/1.18	1
FOS 550 AB	Braun brun	10	1	Stangenset Jeu de barres 4	1.50/1.50	1
FOS 650 W	Weiss blanc	10	1			
FOS 650 B	Braun brun	10	1			

Änderungen vorbehalten Modifications réservées



VdS-анкернт
Approuvé par le VdS

**Fenstergriff-Schloss
FO 400 N**

Das stabile Basis-Schloss

- Verkrallende Stahlriegel
- Dornmassverstellung von 30 – 37 mm
- Glasbruchmelder optional
- Farben: Weiss (W), Braun (B)
- Auch in SB-Verpackung lieferbar

**Serrure pour poignée de
fenêtre
FO 400 N**

La serrure de base solide

- Verrous d'acier qui se coincent
- Distance au canon ajustable de 30 à 37 mm
- Détecteur de bris de vitres en option
- Couleurs: blanc (W), brun (B)
- Livrable également sous emballage LS FO 400



Artikel Article	Farbe Couleur	Sicherheit Sécurité		Artikel Article	Farbe Couleur	Sicherheit Sécurité	
FO400 NW	Weiss blanc	10	1	FO400 NB	Braun brun	10	1

Änderungen vorbehalten Modifications réservées

**Fenstergriff-Schloss
FO 400 A**

Mit integriertem Alarm

- Alarmton in 110 dBA Lautstärke
- Dornmassverstellung von 30 – 37 mm
- Glasbruchmelder optional
- Farben: Weiss (W), Braun (B)

**Serrure pour poignée de
fenêtre
FO 400 A**

Avec alarme intégrée

- Tonalité d'alarme de 110 dBA
- Distance au canon ajustable de 30 à 37 mm
- Détecteur de bris de vitres en option
- Couleurs: blanc (W), brun (B)



FO 400 A

Artikel Article	Farbe Couleur	Sicherheit Sécurité		Artikel Article	Farbe Couleur	Sicherheit Sécurité	
FO400 AW	Weiss blanc	10	1	FO400 AB	Braun brun	10	1

Änderungen vorbehalten Modifications réservées

**Fenstergriff-Schloss
FO 500**

Mit Mauerverankerung

- Verkrallender Riegel
- Gehärteter Sperrbügel für Kippstellung
- Stabile Mauerverankerung des Schliesskastens
- Farben: Weiss (W)

**Serrure pour poignée de
fenêtre
FO 500**

Avec ancrage dans le mur

- Verrou qui se coincent
- Entrebâilleur trempé pour position basculée
- Ancrage solide de la gâche dans la maçonnerie
- Couleurs: blanc (W)



FO 500

Artikel Article	Farbe Couleur	Sicherheit Sécurité	
FO 500 W	Weiss blanc	10	1

Änderungen vorbehalten Modifications réservées

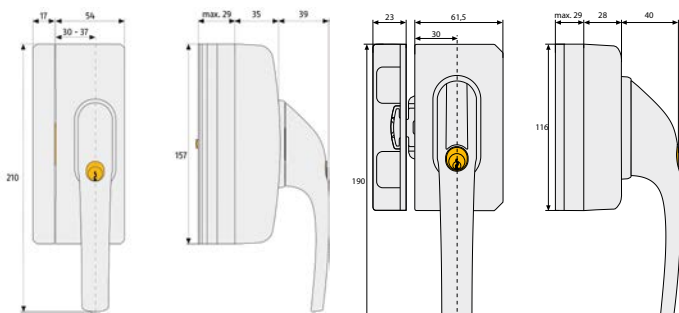

FO 400 A

FO 500

**Highlights der Serie
FO 400/500:**

- Hochsicherheits-Basisschloss für nach innen öffnende Fenster anstelle des Fenstergriffs
- Totalverriegelung mittels Druckzylinder
- Öffnen mit dem Schlüssel nach Totalverriegelung
- Bedienung über abschliessbaren Fenstergriff
- Druckwiderstand über 1 Tonne
- Lieferung mit 2 Schlüsseln
- VdS-geprüft und anerkannt

**Atouts de la série
FO 400/500:**

- Serrure de base servant de poignée pour fenêtres et portes-fenêtres s'ouvrant vers l'intérieur
- Verrouillage complet au moyen d'un cylindre à bouton-poussoir
- Ouvrir avec la clé après verrouillage complet
- Manœuvre par la poignée de fenêtre verrouillable
- Résistance mécanique de plus d'une tonne
- Livré avec deux clés
- Testé et approuvé par le VdS

Abschliessbare Fenstergriffe

Fenster kindersicher geschlossen

Poignées de fenêtre verrouillables

Fenêtres fermées avec sécurité enfants

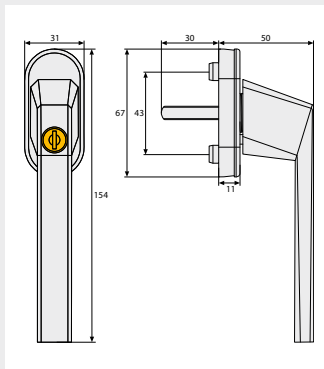

FG 110

Fenstergriff FG 110

- Griff aus Aluminium
- Für nach innen und aussen öffnende Fenster
- Gleichschliessend
- Verschiessen über den Druckzylinder, öffnen mit Schlüssel
- Vierkantstift 7 mm, Schraubensabstand 43 mm
- Im SB-Triopack lieferbar (Triples)
- Farben: Weiss (W), Braun (B), Silber (S)

Poignée de fenêtre FG 110

- Poignée en aluminium
- Pour fenêtres s'ouvrant vers l'intérieur et l'extérieur
- Livrable avec cylindres identiques
- Fermer avec le cylindre à bouton-poussoir, ouvrir avec la clé
- Tige carrée de 7 mm, écartement des vis 43 mm
- Livrable en triopack LS
- Couleurs: blanc (W), brun (B), argenté (S)

FG 110 W



Artikel Article	Farbe Couleur	Sicherheit Sécurité		
FG 110	Weiss, Braun, Silber blanc, brun, argenté	2	3	Änderungen vorbehalten Modifications réservées

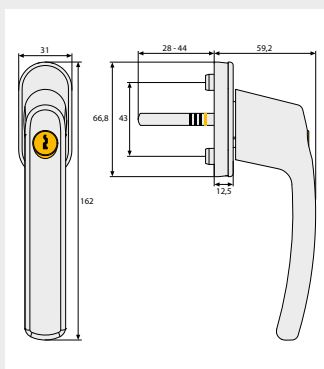

FG 200

Fenstergriff FG 200

- Griff aus Zinkdruckguss
- Für nach innen und aussen öffnende Fenster
- Gleichschliessend
- Verschluss über den Druckzylinder, öffnen mit Schlüssel
- Verstellbarer Vierkant in 28, 32, 36 und 40 mm
- Vierkantstift 7 mm, Schraubensabstand 43 mm
- Farben: Weiss (W), Silber (S)
- In SB-Verpackung lieferbar

Poignée de fenêtre FG 200

- Poignée en fonte de zinc moulée sous pression
- Pour fenêtres s'ouvrant vers l'intérieur et l'extérieur
- Livrable avec cylindres identiques
- Fermer avec le cylindre à bouton-poussoir, ouvrir avec la clé
- Carré ajustable en longueur: 28, 32, 36 et 40 mm
- Tige carrée de 7 mm, écartement des vis 43 mm
- Couleurs: blanc (W), argenté (S)
- Livrable sous emballage LS

FG 200 W



Artikel Article	Farbe Couleur	Sicherheit Sécurité		
FG 200	Weiss, Silber blanc, argenté	3	5	Änderungen vorbehalten Modifications réservées

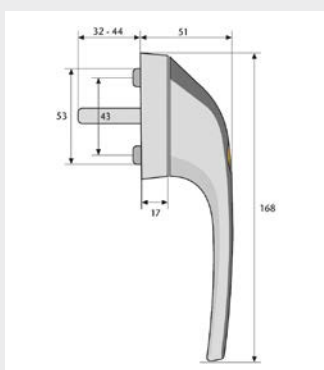

FG 300

Fenstergriff FG 300

- Verschluss über den Druckzylinder, öffnen mit Schlüssel
- Gleichschliessend
- Aktivierter Druckzylinder verhindert das Öffnen des Fensters
- Verstellbarer Vierkant von 32 bis 44 mm
- Vierkantstift 7 mm, Schraubensabstand 43 mm
- Farben: Weiss (W), Braun (B), Silber (S)

Poignée de fenêtre FG 300

- Fermer avec le cylindre à bouton-poussoir, ouvrir avec la clé
- Livrable avec cylindres identiques
- L'activation du cylindre à bouton-poussoir empêche d'ouvrir la fenêtre
- Carré adaptable en longueur de 32 à 44 mm
- Tige carrée de 7 mm, écartement des vis 43 mm
- Couleurs: blanc (W), brun (B), argenté (S)

FG 300 W



Artikel Article	Farbe Couleur	Sicherheit Sécurité		
FG 300	Weiss, Braun, Silber blanc, brun, argenté	5	2	Änderungen vorbehalten Modifications réservées

**Fenstergriff
FG 300 A**

- Für DIN R oder DIN L ange-schlagene Fenster und Fenstertüren (bitte angeben)
- Dornmass max. 40 mm
- Bedienung über den Druckzylinder (Scharf- und Unscharfschaltung)
- Alarmton in 110 dBA Lautstärke bei Hebelversuch
- Batterien AAA einfach austausch-bar, Laufzeit ca. 1 Jahr
- Gleichschliessend
- Glasbruchmelder optional
- Farben: Weiss (W), Silber (S)
- Auch in SB-Verpackung lieferbar

**Poignée de fenêtre
FG 300 A**

- Pour fenêtres et portes-fenêtres s'ouvrant à droite (DIN R) ou à gauche (DIN L) (veuillez préciser)
- Distance au canon max. 40 mm
- Enclencher/déclencher par le cylindre à bouton-poussoir
- Tonalité d'alarme de 110 dBA en cas de tentative de soulèvement
- Piles AAA faciles à changer, autonomie env. 1 année
- Livrable avec cylindres identiques
- Détecteur de bris de vitres en option
- Couleurs: blanc (W), argenté (S)
- Livrable également sous emballage LS



FG 300 A

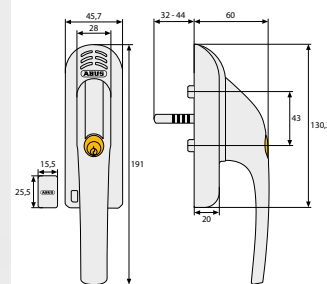

FG 300 A

Artikel Article	Farbe Couleur	Ausführung Exécution	Sicherheit Sécurité	
FG 300A	Weiss, Silber blanc, argenté	DIN links, DIN rechts DIN L, DIN R	7	1
FG 300A-GBM 7300 W/SB				10

Änderungen vorbehalten Modifications réservées

Zusatzschlösser

Flexibel nachrüsten, universell schützen

Serrures supplémentaires

Pour équiper a posteriori, protéger tous azimuts

**Fenster- und Türzusatzschloss
FTS 96**

Stabil und optisch ansprechend

- Für Fenster und Fenstertüren mit Dreh- oder Drehkipp-Beschlägen aus Holz, Kunststoff und Metall
- Massives Gehäuse und verkrallende Stahl-Doppelriegel
- Verschiessen mit Drehknopf, öffnen mit Schlüssel
- Lieferung mit 2 Schlüsseln
- Gleichschliessend lieferbar

**Serrure supplémentaire pour
fenêtres et portes FTS 96**

Solide et esthétique

- Pour fenêtres et portes-fenêtres en bois, en mat. plastique ou en métal à ferrures pivotantes ou oscillo-battantes
- Boîtier massif et double verrou d'acier qui se coince
- Fermer au moyen du bouton tournant, ouvrir à l'aide de la clé
- Livré avec deux clés
- Livrable avec cylindres identiques



FTS 96 W

**Fenster- und Türzusatzschloss
FTS 96 A**

- Alarm 110 dBA
- Scharf-/Unscharfschaltung durch Drehen des Knaufs

**Serrure supplémentaire pour
fenêtres et portes FTS 96 A**

- Alarme 110 dBA
- Enclencher/déclencher par le bouton tournant

FTS 96 A



FTS 106 W

**Fenster-Zahlenschloss
FTS 106**

- Wie FTS 96, jedoch als Zahlenschloss mit individuell einstellbarem Zahlencode
- In SB-Verpackung lieferbar

**Serrure à combinaison
pour fenêtre
FTS 106**

- Comme FTS 96, mais avec serrure à combinaison et code individuel
- Livrable sous emballage LS

Artikel Article	Farbe Couleur	Sicherheit Sécurité	
FTS 96	Weiss, Braun blanc, brun	10	1
FTS 96 A	Weiss, Braun blanc, brun	10	1
FTS 106	Weiss, Braun blanc, brun	10	1

Änderungen vorbehalten Modifications réservées



VdS-anerkannt
Approuvé par le VdS

**Highlights der
Zusatzschlösser:**

- Hoher Druckwiderstand von über 1 Tonne
- „Auf“/„Zu“-Position ist optisch erkennbar
- Lieferung mit 2 Schlüsseln
- VdS-anerkannt, DIN-geprüft
- Gleichschliessend lieferbar
- Farben: Weiss (W), Braun (B)

**Atouts des serrures
supplémentaires:**

- Forte résistance mécanique supérieure à 1 tonne
- Position ouverte/fermée visible
- Livré avec deux clés
- Approuvé par le VdS, testé selon DIN
- Livrable avec cylindres identiques
- Couleurs: blanc (W), brun (B)

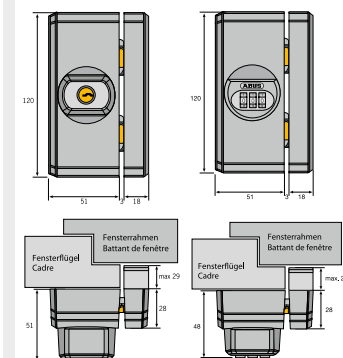

FTS 96

FTS 106

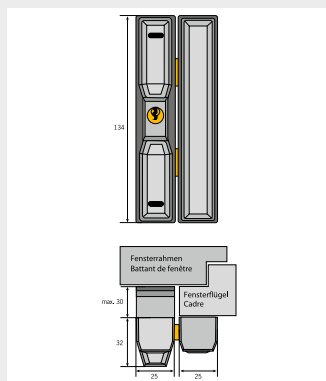

FTS 88

Fenster- und Türsicherung FTS 88

Die schlanke Version

- Für Fenster, Balkon-, Hebe- und Schiebetüren aus Kunststoff und Metall
- Robustes Gehäuse und Stahlriegel
- Verschiessen und öffnen mit dem Schlüssel
- Verkrallende Riegel
- Farben: Weiss (W), Braun (B)

Sécurité pour fenêtres et portes FTS 88

Version mince

- Pour fenêtres, portes de balcon, portes coulissantes et à levier en mat. plastique et en métal
- Boîtier solide et verrous en acier
- Fermer et ouvrir avec la clé
- Verrous qui se coincent
- Couleurs: blanc (W), brun (B)



FTS 88 W

DF 88

- Wie FTS 88, jedoch für Dachflächenfenster
- In SB-Verpackung lieferbar

DF 88

- Comme FTS 88, mais pour fenêtres de toiture
- Livrable sous emballage LS



DF 88

Artikel Article	Farbe Couleur	Sicherheit Sécurité	➡
FTS 88	Weiss, Braun <i>blanc, brun</i>	9	1
DF 88	Weiss, Braun <i>blanc, brun</i>	9	1

Änderungen vorbehalten *Modifications réservées*

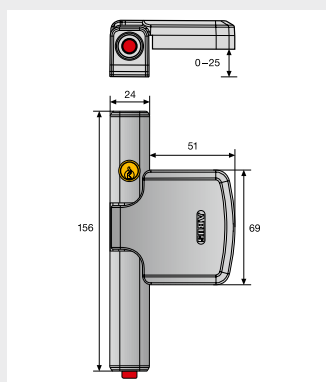

FTS 206

Fenster-Zusatzsicherung FTS 206

Verschiessen in 2 Stufen

- Für 2-stufiges Sichern von Fenstern und Fenstertüren aus Kunststoff, Holz und Aluminium:
 - Anwesenheitsschutz: Riegelbolzen leicht eindrücken
 - Totalverriegelung: Riegelbolzen komplett eindrücken
- Für Falzstärken von 0 – 25 mm
- Öffnen mit Schlüssel (bei Totalverriegelung)
- Hoher Druckwiderstand von über 1 Tonne
- „Auf“ / „Zu“-Position ist optisch erkennbar
- Farben: Weiss (W), Braun (B), Silber (S)
- VdS-anerkannt, DIN-geprüft
- Auch gleichschliessend lieferbar

Sécurité supplémentaire pour fenêtres FTS 206

Verrouillage à 2 niveaux

- Pour sécuriser les fenêtres et les portes-fenêtres en mat. plastique, en bois et en aluminium:
 - Protection en cas de présence: presser légèrement le pêne
 - Protection totale: enfoncer le pêne complètement
- Pour feuillures de 0 à 25 mm d'épaisseur
- Ouvrir à l'aide de la clé (en cas de verrouillage total)
- Forte résistance mécanique supérieure à 1 tonne
- Position ouverte/fermée visible
- Couleurs: blanc (W), brun (B), argenté (S)
- Approuvé par le VdS, testé selon DIN
- Livrable avec cylindres identiques



FTS 206 W

Artikel Article	Farbe Couleur	Sicherheit Sécurité	➡
FTS 206	Weiss, Braun, Silber <i>blanc, brun, argenté</i>	10	1

Änderungen vorbehalten *Modifications réservées*

Fenstersicherheit
Sécurité pour fenêtres

Fenster- und Türsicherungen

Kleiner Aufwand, grosse Wirkung

Sécurité pour fenêtres et portes

Petite dépense, grand effet

Fenster-Zusatzschloss 3010

Das Universal-Zusatzschloss

- Für Fenster, Türen, Klappen, Bodentüren, Dachfenster, Wohnwagen etc.
- Verriegeln und öffnen mit Schlüssel
- 2 massive 4-Kant-Riegel
- Einfache und stabile Montage, innen oder aussen
- Farben: Weiss (W), Braun (B)
- In SB-Verpackung lieferbar

Serrure supplémentaire pour fenêtre 3010

La serrure supplémentaire universelle

- Pour fenêtres, portes, abattants, portes de greniers, fenêtres de toiture, caravanes etc.
- Fermer et ouvrir avec la clé
- 2 verrous carrés massifs
- Montage simple et solide à l'intérieur ou à l'extérieur
- Couleurs: blanc (W), brun (B)
- Livrable sous emballage LS



3030

- Wie 3010, Wirkung jedoch auch bei gekippten Fenstern/Türen

3030

- Comme 3010, efficace également pour les fenêtres/portes basculées

Artikel Article	Farbe Couleur	Sicherheit Sécurité	
3010	Weiss, Braun blanc, brun	6	1
3030	Weiss, Braun blanc, brun	6	1

Änderungen vorbehalten Modifications réservées

Highlights der Zusatzschlösser:

- Lieferung mit 2 Schlüsseln
- Gleichschliessend lieferbar

Atouts des serrures supplémentaires:

- Livré avec deux clés
- Livrable avec cylindres identiques

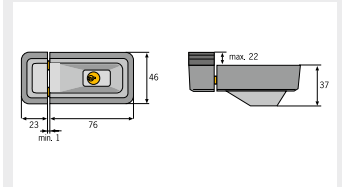

3010

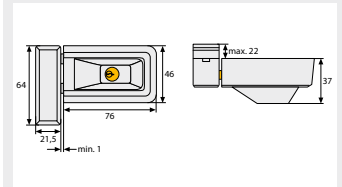

3030

Fenster- und Türsicherung SW 1/SW 2/SW 10

Universell einsetzbar

- Kein Anbohren von Fensterflügel oder Tür
- Massiver Stahlriegel
- Winkel wird manuell umgeklappt bzw. zurückgeklappt
- Farben: Weiss (W), Braun (B)
- In SB-Verpackung lieferbar

Sécurité pour fenêtres et portes

SW 1/SW 2/SW 10

Utilisable partout

- Sans percer dans le vantail de fenêtres ou de portes
- Verrou en acier massif
- L'angle est mis en place et rabattu manuellement
- Couleurs: blanc (W), brun (B)
- Livrable sous emballage LS



Artikel Article	Farbe Couleur	Höhe mm Hauteur mm	Sicherheit Sécurité	
SW 1	Weiss, Braun blanc, brun	62	3	10
SW 2	Weiss, Braun blanc, brun	92	3	10
SW 10	Weiss, Braun blanc, brun	-	4	10

Änderungen vorbehalten Modifications réservées

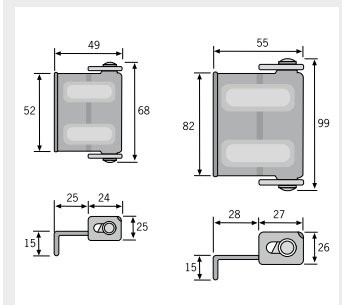

SW 1/SW 2

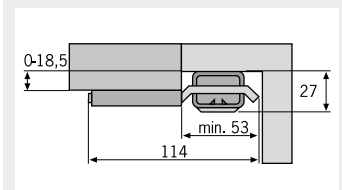

SW 10

Fenstersicherung FS 76

Verhindert Einbrüche durch Fensterbohrer

- Unzerbrechlicher Kunststoff, inkl. Schrauben, in SB-Verpackung
- Farbe: Weiss

Sûreté de fenêtre FS 76

Empêche le perçage silencieux des châssis de fenêtres

- Mat. plastique incassable, livré avec les vis sous emballage LS
- Couleur: blanc



Artikel Article	Farbe Couleur	Höhe mm Hauteur mm	Sicherheit Sécurité	
FS 76 SB	Weiss blanc	56	-	-

Änderungen vorbehalten Modifications réservées



FS 76

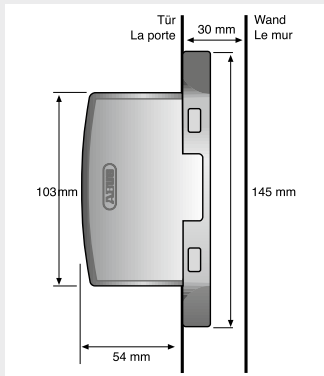

FAS 97

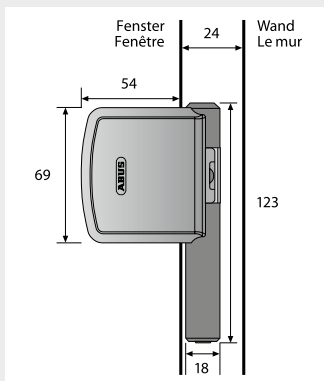

FAS 101



IM 100
Anwendung
Application

**Scharniersicherung
FAS 97**

Verriegelt automatisch beim Schliessen des Fensters

- Für Dreh- und Dreh-/Kipp-Fenster aus Kunststoff, Metall und Holz
- Kippen des Fensters nach Entriegelung möglich
- Verhindert das Aushebeln
- Druckwiderstand über 1 Tonne
- VdS-anerkannt, DIN-geprüft
- Farben: Weiss (W), Braun (B)

**Protège-paumelles
FAS 97**

Verrouillage automatique en fermant

- Pour fenêtres pivotantes et oscillo-battantes en mat. plastique, métal et bois
- Possibilité de basculer la fenêtre après le déverrouillage
- Empêche le dégondage
- Résistance mécanique > 1 t
- Approuvé par le VdS, testé selon DIN
- Couleurs: blanc (W), brun (B)



FAS 97

Artikel Article	Farbe Couleur	Sicherheit Sécurité	
FAS 97 SB	Weiss, Braun blanc, brun	10	2

Änderungen vorbehalten / Modifications réservées

**Bandseiten-Sicherung
FAS 101**

Besonders stabil, besonders schmal

- Für Dreh- und Dreh-/Kipp-Fenster aus Kunststoff, Metall und Holz
- Komfortable Bedienung durch einfaches Ein- und Ausrasten
- „Auf-/Zu“-Stellung optisch gut erkennbar
- Verhindert das Aushebeln
- Druckwiderstand über 1 Tonne
- VdS-anerkannt, DIN-geprüft
- Farben: Weiss (W), Braun (B), Silber (S)

**Renfort de paumelles
FAS 101**

Particulièrement solide et mince

- Pour fenêtres pivotantes et oscillo-battantes en mat. plastique, métal et bois
- Manœuvre confortable par simple engagement et désengagement
- Position «ouverte/fermée» bien visible
- Empêche le dégondage
- Résistance mécanique > 1 t
- Approuvé par le VdS, testé selon DIN
- Couleurs: blanc (W), brun (B), argenté (S)



FAS 101

Artikel Article	Farbe Couleur	Sicherheit Sécurité	
FAS 101 SB	Weiss, Braun, Silber blanc, brun, argenté	10	2

Änderungen vorbehalten / Modifications réservées

**Befestigungsset
IM 100**

- Für Kunststoff- oder Aluprofile
- Bestehend aus: 1 x Kunststoffsieb, 1 x Anschraubbolzen mit Schraube

**Système de fixation
IM 100**

- Pour profilés en mat. plastique ou en alu
- Avec tamis, cheville et boulon

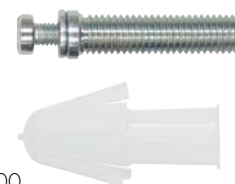

IM 100

Artikel Article	
IM 100	6

Änderungen vorbehalten / Modifications réservées

**Befestigungsanker, 10-er Set
BA**

- Für Kunststoff- oder Aluprofile, auch für Doppellügel-Fenster im Mittelsteg
- Die Querverankerung BA wird durch das Rahmenprofil bis in die Wand eingelassen
- Pro Sicherungspunkt wird ein BA benötigt
- Werkzeugbedarf: ABUS-Lochsäge für BA = Ø 16 mm, TORX-Bit T25

**Boulon d'ancrage, jeu de 10
BA**

- Pour profilés en mat. plastique ou en alu, également pour le montant central des fenêtres à deux battants
- L'ancrage transversal BA est fixé dans la paroi à travers le profilé du châssis
- Il faut un BA pour chaque point d'ancrage
- Outils nécessaires: scie-cloche pour BA = Ø 16 mm, embout T25

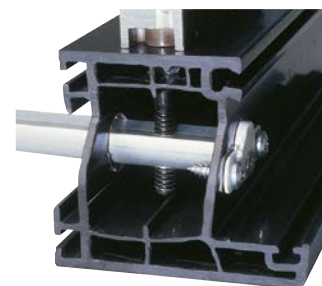

BA

Artikel Article	
BA	1

Änderungen vorbehalten / Modifications réservées

**Scharnierseitensicherung
für Türen
TAS 82**

„Unsichtbarer“ Schutz für Holz-
türlblätter

- Einfacher Einbau in Türblatt und Rahmen
- Lieferung und Einbau immer paarweise
- Farbe: Verchromt

**Renforcement côté charnières
pour portes
TAS 82**

Protection «invisible» pour vantaux
en bois

- Montage simple dans le vantail et le châssis.
- Livraison et montage toujours par paires
- Couleur: Chromé



TAS 82

Artikel Article	Farbe Couleur	Sicherheit Sécurité	
TAS 82 SB	Verchromt chromé	3	6

Änderungen vorbehalten Modifications réservées

**Scharnierseitensicherung
für Türen
TAS 102**

Kralenartige Riegelfunktion

- Fest mit Tür und Rahmen verschraubt
- Kralenartiger Riegel, zwei starre Kralen
- Farbe: Silber (Edelstahl)

**Renforcement côté charnières
pour portes
TAS 102**

Fonction de verrouillage par griffes

- Vissé fermement dans la porte et dans le châssis de celle-ci
- Deux verrous en forme de griffes rigides
- Couleur: argenté (acier inoxydable)



TAS 102

Artikel Article	Farbe Couleur	Sicherheit Sécurité	
TAS 102 SB	Silber argenté	6	3

Änderungen vorbehalten Modifications réservées

**Scharnierseitensicherung
für Türen
TAS 112**

Die massive Zusatzsicherung

- Universelle Montage durch neuartigen „Poweranker“
- Spezielle, drehbar gelagerte Bolzenverkrallung
- Druckwiderstand über 1 Tonne
- VdS-angemerkt und DIN-geprüft
- Farben: Weiss (W), Braun (B)
- In Einzelpackung

**Renforcement côté charnières
pour portes
TAS 112**

Renforcement supplémentaire massif

- Montage universel grâce à un nouvel «ancrage de force»
- Renforcement de paumelles par griffes pivotantes spéciales
- Résistance mécanique $d > 1 t$
- Approuvé par le VdS et testé selon DIN
- Couleurs: blanc (W), brun (B)
- Emballé par pièce



TAS 112

Artikel Article	Farbe Couleur	Sicherheit Sécurité	
TAS 112	Weiss, Braun blanc, brun	10	1

Änderungen vorbehalten Modifications réservées



VdS-angemerkt
Approuvé par le VdS



TAS 102

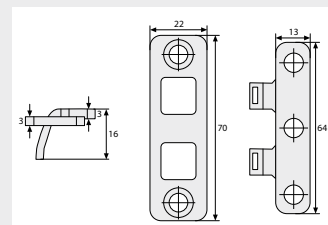

TAS 102

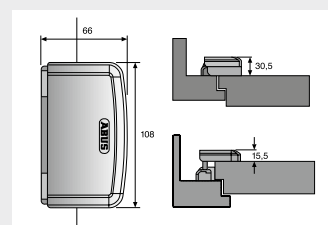

TAS 112

Warum die Scharnierseite sichern?

Weil ihr Schutz genauso wichtig ist, wie die Sicherung der Schloss-Seite! Schon mit einfachen Schutzmassnahmen kann ein Aushebeln verhindert werden. Dabei ist die Sicherung immer automatisch im Eingriff und dreht beim Öffnen der Tür mit.

Pourquoi sécuriser le côté charnières?

Parce qu'il est aussi important de le sécuriser que le côté serrures! Déjà des mesures de protection simples empêchent le dégondage. Ce dispositif de sécurité est toujours automatiquement engagé et tourne avec la porte lors de l'ouverture.

- Schlagfestes, glasfaserverstärktes Kunststoffgehäuse
- Alarm-Sirene 98 dB
- Voralarm durch Mikroschalter deaktivierbar
- Sabotagegeschützt
- 4 Rückwand-Befestigungslöcher
- Vorbereitet zur Montage eines Rundzylinders
- Auch für Profilylinder erhältlich
- GateGuard RZ-E mit Fremdspannungsanschluss
- Farbe: Grün

- Boîtier en matière plastique renforcée de fibres de verre et résistant aux coups
- Sirène d'alarme 98 dB
- Préalarme désactivable par micro-commutateur
- Protégé contre le sabotage
- 4 trous de fixation au dos
- Préparé pour le montage d'un cylindre rond
- Livrable également pour cylindres profilés
- GateGuard RZ-E avec alimentation externe
- Couleur: vert

Montageplatte für Rohrrahmen Türen MPL-R

- Hochwertige Edelstahl-Ausführung
- Vorgebohrt, geschnittenes Gewinde
- Links und Rechts verwendbar

Plaque de montage pour portes à cadre tubulaire MPL-R

- Exécution de haute qualité en acier inoxydable
- Prépercée avec filetage taraudé
- Utilisables à gauche ou à droite

Montageplatten für Panikstangen MPL-S RE + LI

- Hochwertige Edelstahl-Ausführung
- Vorgebohrt, geschnittenes Gewinde
- Links oder Rechts gekröpft

Plaques de montage pour barres antipanique MPL-S RE + LI

- Exécution de haute qualité en acier inoxydable
- Prépercée avec filetage taraudé
- Coudées à gauche ou à droite

Fluchtwegsicherungen GateGuard Serie RZ/PZ

Sensationelle Fluchtwegsicherung „all in one“

Sécurité pour sorties de secours GateGuard Série RZ/PZ

«All in one» – le nouveau GateGuard fait sensation!



GateGuard RZ



Panikstangen-Montage mit Zubehör MPL-S
Montage sur barres antipanique avec option MPL-S



Rohrrahmen-Montage mit Zubehör MPLR
Montage sur cadres tubulaires avec option MPLR



Standardtüre
Porte standard

Artikel Article	Höhe mm Hauteur mm	Breite mm Largeur mm	Tiefe mm Profondeur mm	Gewicht kg Poids kg
GateGuard-RZ	175	57	73	0.60
GateGuard-PZ	175	57	73	0.60
GateGuard-RZ E	175	57	73	0.60
MPL-R	165	160	5	–
MPL-S RE	125	160	59	–
MPL-S LI	125	160	59	–

Änderungen vorbehalten Modifications réservées



GateGuard-MPL-R



GateGuard-MPL-S-RE



GateGuard-MPL-S-LI

Fluchtwegsicherungen GateGuard Reed

Wo eine Montage unter dem Türgriff nicht möglich ist

Sécurité pour sorties de secours GateGuard Reed

En excellente relation avec votre technique de surveillance



GateGuard Reed



Fluchtwegsicherungen
Sécurité pour les sorties de secours

Artikel Article	Höhe mm Hauteur mm	Breite mm Largeur mm	Tiefe mm Profondeur mm	Gewicht kg Poids kg
GateGuard-Reed	175	57	52	0.50

Änderungen vorbehalten Modifications réservées

GateGuard REED

- Schlagfestes, glasfaserverstärktes Kunststoffgehäuse
- Alarm-Sirene mind. 98 dB in ein Meter Abstand
- Reed-Sensor (Magnetschalter) beliebig montierbar an Türe, Türrahmen, Fenster, Fensterrahmen
- Überwachung einer zweiflügeligen Türe mit nur einem GateGuard Reed möglich
- Montage anderer Signalgeber möglich
- Sabotagegeschützt
- 4 Rückwand-Befestigungslöcher
- Vorbereitet zur Montage eines Rundzylinders
- Farbe: Grün

Optionen

- Fremdstromversorgung (Batterien dienen dann als Puffer bei Stromausfall)
- Potentialfreier Ausgang
- Auch mit Profilzylinder erhältlich (30/10)

- Boîtier en matière plastique renforcée de fibres de verre et résistant aux coups
- Sirène d'alarme 98 dB
- Capteur Reed (commutateur magnétique) à monter sur la porte, sur le cadre de la porte, la fenêtre, le cadre de la fenêtre
- La surveillance d'une porte à deux vantaux est possible avec un seul GateGuard Reed
- Montage d'autres capteurs de signaux possible
- Protégé contre le sabotage
- 4 trous de fixation au dos
- Préparé pour le montage d'un cylindre rond
- Livrable également pour cylindres profilés
- Couleur: vert

Options:

- Alimentation en courant externe (les piles servent alors de réserve en cas de panne de courant)
- Sortie sans tension
- Aussi disponible avec cylindre profilé (30/10)



Kellerfensterschloss KFS 20:
Kette und Riegel sicher arretiert
Cadenas de soupirail KFS 20
Chaîne et verrou bloqués

Gitterrostsicherungen

Idealer Schutz für den Kellerschacht

Protège-grilles de soupirail

Protection idéale pour le soupirail

Gitterrostsicherung mit Zugstab GS 20

Der Basisschutz

- Schraubenschuttopf gegen unbefugte Angriffe von oben
- Runde Halteplatten
- Manuell lösbare Schrauben erfüllen Fluchtwegvorschriften
- Paarweise Montage
- Lieferung mit Metallstab und Ringschraube
- Farbe: Verzinkt-chromatiert

Protège-grille de soupirail à barre d'ancrage GS 20

Protection de base

- Plaque protège-vis contre les tentatives d'effraction par le haut
- Plaques de retenue rondes
- Vis papillon pour dévissage manuel conformes aux normes pour les sorties de secours
- Montage par paires
- Livré avec tige métallique et vis à œillet
- Couleur: galvanisé-chromaté



GS 20

Artikel Article	Farbe Couleur	Sicherheit Sécurité	
GS 20 SB	Verzinkt galvanisé	4	3

Änderungen vorbehalten Modifications réservées

Gitterrostsicherung mit Kette GS 40

Mit grossen, stabilen Halteplatten

- Flexible Kette
- Stabile, grosse Halteplatten liegen auf dem Gitterrost und Rahmen auf
- Inkl. schnell lösbarem Vorhängeschloss für evtl. bestehende Fluchtwegvorschriften (KFS 20)
- Schlossabdeckung gegen unbefugte Angriffe von oben
- Paarweise Montage
- Farbe: Verzinkt-chromatiert

Protège-grille de soupirail à chaîne GS 40

Avec plaques de retenue larges et solides

- Chaîne flexible
- Les grandes plaques de retenue solides prennent appui sur la grille et le cadre du soupirail
- Cadenas à ouverture rapide sans clé, selon normes pour les sorties de secours (KFS 20)
- Cadenas protégé contre les tentatives d'effraction par le haut
- Montage par paires
- Couleur: galvanisé-chromaté



GS 40

Artikel Article	Farbe Couleur	Sicherheit Sécurité	
GS 40 SB	Verzinkt galvanisé	6	3

Änderungen vorbehalten Modifications réservées



GS 60
Abdeckplatte
Plaque de couverture

Gitterrostsicherung GS 60

Solide und sicher

- Stabile, grosse Halteplatten liegen auf dem Gitterrost und Rahmen auf
- Inkl. schnell lösbarem Vorhängeschloss für bestehende Fluchtwegvorschriften (KFS 20)
- Schlossabdeckung gegen unbefugte Angriffe von oben
- Paarweise Montage
- Farbe: Verzinkt-chromatiert

Protège-grille de soupirail GS 60

Solide et sûr

- Les grandes plaques de retenue solides prennent appui sur la grille et le cadre du soupirail
- Cadenas à ouverture rapide sans clé selon normes pour les sorties de secours (KFS 20)
- Cadenas protégé contre les tentatives d'effraction par le haut
- Montage par paires
- Couleur: galvanisé-chromaté



GS 60

Artikel Article	Farbe Couleur	Sicherheit Sécurité	
GS 60 SB	Verzinkt galvanisé	8	2

Änderungen vorbehalten Modifications réservées

Rauchmelder

So einfach lassen sich Leben retten

Détecteur de fumée

Sauver des vies facilement



VdS-anerkannt
Approuvé par le VdS

Rauchmelder RWM90

- Optischer Stand-Alone-Rauchmelder mit durchdringendem Alarmton (85 dB)
- Ideal zur mittigen Deckenmontage in Wohn- und Schlafräumen
- Erfassungsbereich max. 40 m² innerhalb eines Raumes
- Geprüft nach DIN EN 14604
- Austauschbare 3 Volt Lithium-batterie CR123A
- Farbe: Weiss

Détecteur de fumée RWM90

- Détecteur de fumée photoélectrique autonome avec tonalité d'alarme stridente (85 dB)
- Pour montage central au plafond dans séjour et chambre à coucher
- Zone de couverture max. 40 m² à l'intérieur d'une pièce
- Testé selon DIN EN 14604
- Pile au lithium 3 V CR123A remplaçable
- Couleur: blanc



RWM90

Artikel Article	Bezeichnung Désignation		
RWM90	Rauchmelder Détecteur de fumée	1	

Änderungen vorbehalten Modifications réservées

Kohlenmonoxid-Warnmelder COWM 510

- Elektrochemischer CO-Melder mit akustischem und optischem Alarm
- Erfassungsbereich bis 60 m²
- Display mit Anzeige der CO-Konzentration
- Farbe: Weiss

Avertisseur de monoxyde de carbone COWM 510

- Avertisseur électrochimique de CO avec alarme acoustique et visuelle
- Zone de couverture jusqu'à 60 m²
- Affichage de la concentration de CO
- Couleur: blanc



COWM 510

Artikel Article	Bezeichnung Désignation		
COWM 510	Elektrochemischer CO-Melder Avertisseur électrochimique de CO	1	

Änderungen vorbehalten Modifications réservées

Feuerlösch-Sprays

Wehret den Anfängen!

Sprays extincteurs

Un point à temps en épargne cent

Feuerstopp AFS625

- Geeignet zur Bekämpfung von Entstehungsbränden der Brandklassen A, B, F
- Geeignet für Fettbrand
- Frostsicher bis -10 °C
- 625 ml hochwirksames Schaumlöschmittel
- Sprühweite bis zu 4 m

Stop-au-Feu AFS625

- Convient pour lutter contre les débuts d'incendies des classes A, B, F
- Convient en cas de feu de graisse
- Résiste au gel jusqu'à -10 °C
- 625 ml de mousse d'extinction à haute efficacité
- Portée du jet jusqu'à 4 m

AFS625



Artikel Article	Bezeichnung Désignation		
AFS625	Feuerstopp Stop-au-Feu	6	

Änderungen vorbehalten Modifications réservées



COWM 510

Sicherer Schutz gegen Kohlenmonoxid-Vergiftungen
Protection efficace contre les empoisonnements par le monoxyde de carbone



AFS625 D

Zugreifen leicht gemacht: Thekendisplay mit 6 Spraydosen
A portée de main: Présentoir de comptoir avec 6 aérosols



Security Level von 1 bis 10

Für Fahrradschlösser hat ABUS eine eigene 10-stufige Sicherheits-Systematik geschaffen. Auch hier gilt: Je höher die Zahl, desto sicherer.

Les niveaux de sécurité de 1 à 10

ABUS a créé un système de niveaux de sécurité particulier pour les antivals. Aussi ici: plus le chiffre est élevé, plus la sécurité est grande.



Fahrradschlösser Premium

Wählen Sie Ihren Velo-Schutz ganz nach Bedarf

Antivals de qualité supérieure pour bicyclettes

Choisissez la protection de votre vélo selon vos besoins

Steel-O-Flex Stahlseilschloss AC Lock 6303

Mit Automatikverriegelung

- Überlappende, gehärtete Stahlhülsen schützen das flexible Stahlkabel
- PVC-Ummantelung zum Schutz vor Lackschäden
- Automatikzylinder mit Anbohrschutz
- QuickSnap Ein-Tasten-Bedienung
- Schlossposition variabel: Halter in 15°-Schritten drehbar

Steel-O-Flex cadenas à câble d'acier AC Lock 6303

Avec verrouillage automatique

- Douilles superposées en acier cémenté protègent le câble d'acier souple
- Gaine protège-verniss en PVC
- Cylindre automatique avec protection anti-perçage
- Manœuvrable à l'aide d'une seule touche QuickSnap
- Position variable de la serrure: support pivotant par sections de 15°

AC Lock 6303



Artikel Article	cm	mm	Sicherheit Sécurité	Gewicht g Poids g		
AC Lock 6303	120	22	7	980	3	

Änderungen vorbehalten / Modifications réservées

Faltschloss FD Lock 9501

Mit Schlüssel abschliessbar

- 5 mm starke Stäbe
- Gelenk Konstruktion für kompaktes Zusammenfallen
- Hochwertiger Zylinder mit 2 Schlüsseln
- Farben: Schwarz

Antivol pliable FD Lock 9501

Fermeture à clé

- Barres solides de 5 mm
- Se plie de façon compacte grâce à sa construction articulée
- Cylindre de grande qualité avec 2 clés
- Couleur: noir

FD lock 9501



Artikel Article	cm	mm	Sicherheit Sécurité	Gewicht g Poids g		
FD Lock 9501	90	5	10	830	6	

Änderungen vorbehalten / Modifications réservées

Bügelchloss U Lock 7601

Das klassische Einsteigermodell

- Bügel aus gehärtetem 12 mm Spezialstahl
- Doppelte Verriegelung
- ABUS Qualitäts-Schliesszylinder
- Mit Universalhalter (USH) zur Rahmenbefestigung

Serrure à anse U Lock 7601

Le modèle classique d'entrée de gamme

- Anse en acier cémenté spécial de 12 mm
- Double verrouillage
- Serrure à cylindre ABUS de qualité
- Avec support universel (USH) à fixer au cadre

U Lock 7601



Artikel Article	mm	mm	mm	Sicherheit Sécurité	Gewicht g Poids g	
U Lock 7601	00	230	12.0	8	1040	3

Änderungen vorbehalten / Modifications réservées

**Kabelschloss
SC Lock 5211/5212**

- 1.5 mm starkes Stahlkabel
- PVC-Ummantelung zum Schutz vor Lackschäden
- **5212:** 2 Schlüssel, **5211:** 4-stelliger Code, individuell einstellbar
- Spezielle Zahlenprägung für sichere Nutzung bei Dunkelheit
- Inkl. Universalhalterung (SCMU)
- Farbe: Schwarz

**Serrure à câble
SC Lock 5211/5212**

- Câble solide en acier de 1.5 mm
- Gainé de PVC pour protéger le vernis
- **5212:** 2 clés, **5211:** Code à 4 chiffres personnalisable
- Molettes réfléchissantes pour l'utilisation dans l'obscurité
- Avec fixation universel (SCMU)
- Couleur: noir



Artikel Article	cm	mm	Sicherheit Sécurité	Gewicht g Poids g	
SC Lock 5212	75	15	6	515	6
SC Lock 5211	75	15	6	515	3

Änderungen vorbehalten Modifications réservées

**Kabelschlösser
SC Lock 0204/0206**

Der preiswerte Basisschutz

- 6 mm starkes Stahlkabel
- PVC-Ummantelung zum Schutz vor Lackschäden
- **0204:** 3-stelliges Zahlenschloss
- **0206:** ABUS Qualitätsschlosszylinder

**Câble antivol
SC Lock 0204/0206**

Protection de base avantageuse

- Câble d'acier solide de 6 mm
- Gainé de PVC pour protéger le vernis
- **0204:** serrure à combinaison à 3 chiffres
- **0206:** cylindre ABUS de qualité



Artikel Article	cm	mm	Sicherheit Sécurité	Gewicht g Poids g	
SC Lock 0204	65	6	1	180	12
SC Lock 0206	65	6	1	140	12

Änderungen vorbehalten Modifications réservées

**uGrip Cable
560**

Trendig, farbig, preiswert

- 8 mm starkes Stahlkabel
- Innovative, weiche Kunststoff-Ummantelung
- Farben: Schwarz, Blau, Grau, Lime, Rot, Pink

**uGrip Cable
560**

Dans le vent, en couleur, avantageux

- Câble d'acier solide de 8 mm
- Gainé de matière synthétique innovante souple
- Couleurs: noir, bleu, gris, limette, rouge, pink



Artikel Article	cm	mm	Sicherheit Sécurité	Gewicht g Poids g	
560/65 Blue, Grey, Red, Lime, Pink, Black	65	8	2	320	6

Änderungen vorbehalten Modifications réservées

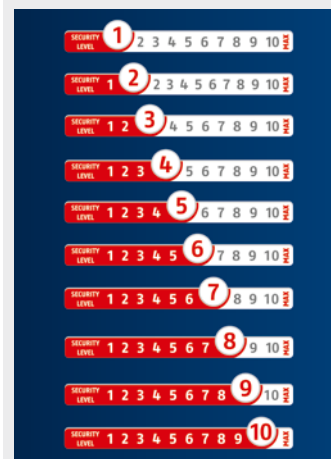

Security Level von 1 bis 10

Für Fahrradschlösser hat ABUS eine eigene 10-stufige Sicherheits-Systematik geschaffen. Auch hier gilt: Je höher die Zahl, desto sicherer.

Les niveaux de sécurité de 1 à 10

ABUS a créé un système de niveaux de sécurité particulier pour les antivols. Aussi ici: plus le chiffre est élevé, plus la sécurité est grande.



0204/0206
Pro Farbe je 3 Stück
3 pièces par couleur

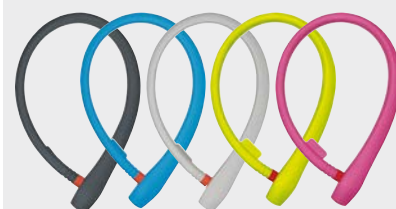

560
Der Basisschutz für den modernen Biker
La protection de base pour le biker moderne

**Spiralkabelschloss
CC Lock 5104/4101**

Mit Zahlenschloss

- 10 mm starkes Stahlkabel
- PVC-Ummantelung zum Schutz vor Lackschäden
- **5104:** mit 2 Schlüsseln
- **4101:** 4-stelliger Code, individuell einstellbar
- Spezielle Zahlenprägung für sichere Nutzung bei Dunkelheit
- Inkl. Universalhalterung (SCMU)
- Farbe: Schwarz

**Câble spiral antivol
CC Lock 5104/4101**

Avec cadenas à combinaison

- Câble robuste en acier de 10 mm de diam
- Gainé de PVC pour protéger le vernis
- **5104:** 2 clés
- **4101:** code à 4 chiffres personnalisable
- Molettes réfléchissantes pour l'utilisation dans l'obscurité
- Avec fixation universel (SCMU)
- Couleur: noir

CC Lock 5104



CC Lock 4101



Artikel Article			Sicherheit Sécurité	Gewicht g Poids g	
CC Lock 5104	180	12	6	595	6
CC Lock 4101	185	10	5	595	3

Änderungen vorbehalten / Modifications réservées

**Spiralkabelschlösser
CC Lock 2103/1102 Color**

Die Preiswerten

- 7.5 mm starkes Stahlkabel
- PVC-Ummantelung zum Schutz vor Lackschäden
- **2103:** mit 2 Schlüsseln
- **1102:** 3-stellige Zahlenkombination

**Câbles antivol
CC Lock 2103/1102 Color**

Les avantageux

- Câble d'acier solide de 7.5 mm
- Gainé de PVC pour protéger le vernis
- **2103:** 2 clés
- **1102:** serrure à combinaison à 3 chiffres

CC Lock 2103 Color



CC Lock 1102 Color



Artikel Article			Sicherheit Sécurité	Gewicht g Poids g	
CC Lock 2103 Color	150	7.0	3	219	8
CC Lock 1102 Color	150	7.0	2	219	8

Änderungen vorbehalten / Modifications réservées

**Schloss-Ketten-Kombi
UV Lock 4501**

Das Allwetter-Team

- Gehärtete, 6 mm starke Vierkantkette
- Hochwertige Textil-Ummantelung zum Schutz vor Lackschäden
- Extra gegen Korrosion geschütztes Schloss und Zylinder

**Combinaison chaîne-cadenas
UV Lock 4501**

L'équipe par tous les temps

- Chaîne à maillons carrés trempés de 6 mm de section
- Gainée de textile de haute qualité pour protéger le vernis
- Cadenas et cylindre protégés spécialement contre la corrosion

UV Lock 4501



Artikel Article			Sicherheit Sécurité	Gewicht g Poids g	
UV Lock 4501	6	90	5	980	3

Änderungen vorbehalten / Modifications réservées



2103/1102: Pro Farbe je 3 Stück
2103/1102: 3 pièces par couleur

Kettenschlösser
CH Lock 2401/3403

Leicht und preiswert

- 4 mm starke Kette mit PVC-Schlauch zum Schutz vor Lackschäden
- **3403:** ABUS Qualitätsschliesszylinder
- **2401:** 3-stellige Zahlenkombination

Chaînes antivol
CH Lock 2401/3403

Légères et avantageuses

- Chaîne de 4 mm de diam avec gainage PVC pour protéger le vernis
- **3403:** cylindre ABUS de qualité
- **2401:** serrure à combinaison à 3 chiffres



CH Lock 3403
Black

SECURITY LEVEL 1 2 3 4 5 6 7 8 9 10 MAX



CH Lock 2401
Black

SECURITY LEVEL 1 2 3 4 5 6 7 8 9 10 MAX

Artikel Article	↕ mm	↔ cm	Sicherheit Sécurité	Gewicht g Poids g	↔
CH Lock 3403	4	60	4	140	6
CH Lock 2401	4	60	3	136	6

Änderungen vorbehalten Modifications réservées

Vierkant-Kette
UV Chain 0301/0302

Maximum Security Chain

- Gehärtete Stahlkette
- Hochwertige Textil-Ummantelung zum Schutz vor Lackschäden
- Mit hochwertigem Sicherheits-Vorhängeschloss: Top-Sicherheit gegen alle Formen von aggressiven Attacken
- Weitere Ketten auf Anfrage

Chaîne à maillons carrés
UV Chain 0301/0302

Maximum Security Chain

- Chaîne d'acier trempé,
- Gainée de textile de haute qualité pour protéger le vernis.
- Avec cadenas haute sécurité: sécurité haut de gamme contre toutes les formes d'attaques
- D'autres chaînes sur demande

UV Chain
0301



Artikel Article	↕ mm	↔ cm	Gewicht g Poids g	↔
UV Chain 0301	6	85	750	6
UV Chain 0302	6	110	970	6

Änderungen vorbehalten Modifications réservées

Schlaufenkabel
UV Cable 0202

Die vielseitige Komponenten-Sicherung

- Flexibles Stahlseil, PVC-ummantelt
- Zum Sichern von Komponenten wie Vorder- oder Hinterrad, Rahmen und Sattel
- Ideale Ergänzung zu Bügel-, Vorhänge- und Rahmschlössern
- Farbe: Schwarz
- In weiteren Stärken und Längen lieferbar

Câble à boucles
UV Cable 0202

Le dispositif de sécurité polyvalent

- Câble flexible en acier gainé de PVC
- Pour sécuriser des éléments comme la roue avant ou arrière, le cadre et la selle
- Complément idéal pour les antivols en U, à cadenas et de cadre
- Couleur: noir
- Livable en divers diamètres et longueurs



UV Cable 0203

Artikel Article	↔ cm	↕ mm	Gewicht g Poids g	↔
UV Cable 0202	200	10	294	3
UV Cable 0203	500	10	950	3
Cobra 10/1000	1000	10	1730	3

Änderungen vorbehalten Modifications réservées

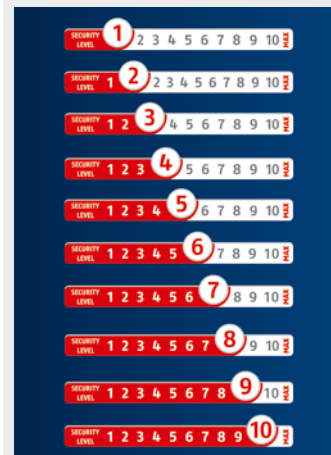

Security Level von 1 bis 10

Für Fahrradschlösser hat ABUS eine eigene 10-stufige Sicherheits-Systematik geschaffen. Auch hier gilt: Je höher die Zahl, desto sicherer.

Les niveaux de sécurité de 1 à 10

ABUS a créé un système de niveaux de sécurité particulier pour les antivols. Aussi ici: plus le chiffre est élevé, plus la sécurité est grande.



Presented by Rieffel



UV Lock 0101

Fahrradschlösser
Antivals pour vélos



0101

Sportschlösser UV Lock 0101

- Selbständig aufrollbares Kabel
- Zahlencode selbst-einstell- und veränderbar

Cadenas pour sport UV Lock 0101

- Câble à enroulement automatique
- Programmation individuelle du code



Artikel Article	cm	mm	Sicherheit Sécurité	Gewicht Poids	Artikel Article	cm	mm	Sicherheit Sécurité	Gewicht Poids
UV Lock 0101	65	1.6	1	3	-	-	-	-	-

Änderungen vorbehalten / Modifications réservées



Spiralkabelschloss Twister 8-1200S + C

Sicher und stabil

- Starkes Stahlkabel
- PVC-Ummantelung zum Schutz vor Lackschäden
- **8-1200S:** mit 2 Schlüsseln,
- **8-1200C:** mit Zahlencode
- Farbe: Schwarz

Câble spiral antivol Twister 8-1200S + C

Robuste et sûr

- Câble d'acier solide
- Gainé de PVC pour protéger le vernis
- **8-1200S:** avec clé,
- **8-1200C:** avec code à chiffres
- Couleur: noir

8-1200C
Black

8-1200S
Black

8-1200S/8-1200C
Nicht mehr lieferbar
Plus disponible

Artikel Article	cm	mm	Sicherheit Sécurité	Gewicht g Poids g	Artikel Article
8-1200C Black	120	8	1	150	12
8-1200S Black	120	8	1	150	12

Änderungen vorbehalten / Modifications réservées



Die Rieffel Sicherheitsstufen

Abgestufte Sicherheit von 1 bis 10 – je höher, desto sicherer

Les classes de Sécurité Rieffel

Sécurité graduée de 1 à 10: plus le nombre est élevé, plus la sécurité est grande

Fahrradschlösser
Antivals pour vélos

Objektsicherheit:
**Sicherheit
ganz nach Ihren Bedürfnissen**

Sécurité des bâtiments:
**La sécurité entièrement selon
vos besoins**

Objektsicherheit
Sécurité des bâtiments



Ungebetene Besucher haben ihre Methoden, um Fenster, Türen und Kellerschächte schnell zu überwinden. Doch glücklicherweise gibt es heute viele Möglichkeiten, diesen Methoden etwas entgegenzusetzen und Eindringlinge einfach auszuschliessen. Auf den folgenden Seiten finden Sie eine Fülle an Premium-Sicherheitsprodukten mit denen Sie Ihr Heim und Ihre Werte wirksam schützen können.

Les visiteurs indésirables ont leurs méthodes pour ouvrir rapidement les fenêtres, les portes et les soupiraux de cave. Toutefois, heureusement, il existe aujourd'hui de nombreuses possibilités de combattre ces méthodes et de garder ces intrus dehors. Aux pages suivantes, vous trouverez une quantité de produits de sécurité haut-de-gamme avec lesquels vous pourrez protéger efficacement votre domicile et vos valeurs.

Objektsicherheit	Sécurité des bâtiments	174
Vorhängeschlösser	Cadenas	175
Türsicherheit	Sécurité pour portes	178
Heimüberwachung	Sécurité chez soi	181
Fluchtwegsicherungen	Sécurité pour les sorties de secours	182

Highlights der Messing-Schlösser:

- Körper aus massivem Messing
- Innenteile aus rostfreiem Material
- Doppelte Verriegelung ab Grösse 30 mm
- Bügel aus gehärtetem Stahl
- Präzisions-Stift-Zylinder
- Alle Schlösser immer mit je zwei Schlüsseln

Atouts des cadenas en laiton:

- Boîtier en laiton massif
- Parties intérieures en matériau antirouille
- Double verrouillage à partir de la grandeur 30 mm
- Anse en acier trempé
- Cylindre de précision à goupilles
- Les cadenas sont livrés avec 2 clés chacun

Vorhängeschlösser aus Messing

Massiv, solide und absolut rostfrei

Cadenas en laiton

Massifs, solides et absolument antirouille

Messing-Vorhängeschloss N° 5

Besonders preisgünstig

- Massiver Messingkörper
- Gehärteter Stahlbügel
- Automatische Verriegelung
- Alle Grössen auch in SB-Verpackung

Cadenas en laiton N° 5

Particulièrement bon marché

- Boîtier en laiton massif
- Anse en acier cimenté
- Verrouillage automatique
- Toutes les grandeurs également livrables sous emballage LS

5/40



Artikel Article	mm	mm	mm	Sicherheit Sécurité		Artikel Article	mm	mm	mm	Sicherheit Sécurité	
5/20 SB	13.0	3.5	20.0	3	12	5/40 SB	24.0	6.3	39.0	5	12
5/30 SB	16.5	5.2	29.5	3	12	5/50 SB	30.0	8.0	49.0	5	6

Änderungen vorbehalten / Modifications réservées

Vorhängeschlösser
Cadenas



7/30 HB64

Hohe Bügel für besondere Schliessanwendungen
Haute anses pour applications spéciales

Messing-Vorhängeschloss N° 7

Die Alternative

- Massiver Messingkörper
- Gehärteter Stahlbügel
- Automatische Verriegelung
- Alle Grössen auch in SB-Verpackung

Cadenas en laiton N° 7

L'alternative

- Boîtier en laiton massif
- Anse en acier cimenté
- Verrouillage automatique
- Toutes les grandeurs également livrables sous emballage LS

7/40



Artikel Article	mm	mm	mm	Sicherheit Sécurité		Artikel Article	mm	mm	mm	Sicherheit Sécurité	
7/15	12.0	3.0	17.0	3	12	7/40 HB42 SB	42.0	6.3	39.7	5	12
7/20	13.0	3.5	21.0	3	12	7/40 HB70 SB	70.0	6.3	39.7	5	12
7/25	14.0	4.2	24.8	3	12	7/50	29.0	8.0	49.5	6	6
7/30	17.0	5.1	29.6	4	12	7/50 HB76 SB	76.0	8.0	49.5	6	6
7/30 HB64 SB	64.0	5.1	29.6	4	12	7/60	38.0	9.5	60.0	6	6
7/40	22.0	6.3	39.7	5	12						

Änderungen vorbehalten / Modifications réservées



Die Rieffel Sicherheitsstufen
Abgestufte Sicherheit von 1 bis 10 - je höher, desto sicherer

Les classes de Sécurité Rieffel

Sécurité graduée de 1 à 10 : plus le nombre est élevé, plus la sécurité est grande

Vorhängeschloss aus Messing N° 8

Die neueste Generation

- Wendeschlüssel
- Bügel aus gehärtetem Stahl
- Massiver Messingkörper
- Stiftzylinder
- Automatische, doppelte Verriegelung
- Zwei Schlüssel pro Schloss

Cadenas en laiton N° 8

Dernière génération

- Clé réversible
- Anse en acier trempé
- Corps en laiton massif
- Cylindre à goupilles
- Verrouillage double et automatique
- Deux clés par cadenas

8/40



Artikel Article	mm	mm	mm	Sicherheit Sécurité	
8/40 SB	22.0	6.3	40.0	6	6
8/50 SB	29.0	8.0	50.0	7	6
8/60 SB	38.0	9.2	60.0	7	6

Änderungen vorbehalten / Modifications réservées

Zahlen-Vorhängeschloss aus Aluminium N° 22

Die neueste Generation

- Körper aus massivem Aluminium mit anodisierter Beschichtung
- Bügel aus Stahl
- 3-stelliger, individuell einstellbarer Zahlencode
- Farben: Schwarz, Silber (neu) Rot, Blau, Grün

Cadenas à combinaison en aluminium N° 22

Dernière génération

- Boîtier en aluminium massif anodisé
- Anse en acier
- Code personnalisable à 3 chiffres
- Couleurs: noir, argent (nouveaux) rouge, bleu, verte



22/30



N° 22

Fünf schöne Farben
Cinq belles couleurs

Artikel Article	mm	mm	mm	Sicherheit Sécurité		Artikel Article	mm	mm	mm	Sicherheit Sécurité	
22/20 SILBER SB	21.0	3.0	21.0	3	12	22/30 SILBER SB	27.5	5.1	30.0	3	12
22/20 SCHWARZ SB	21.0	3.0	21.0	3	12	22/30 SCHWARZ SB	27.5	5.1	30.0	3	12
22/20 ROT SB	21.0	3.0	21.0	3	12	22/30 ROT SB	27.5	5.1	30.0	3	12
22/20 BLAU SB	21.0	3.0	21.0	3	12	22/30 BLAU SB	27.5	5.1	30.0	3	12
22/20 GRÜN SB	21.0	3.0	21.0	3	12	22/30 GRÜN SB	27.5	5.1	30.0	3	12

Änderungen vorbehalten / Modifications réservées

Zahlen-Vorhängeschloss aus Messing N° 44

- Massiver Messingkörper
- Bügel aus Stahl
- 3-stelliger Zahlencode bei 44/20 und 44/30
- 4-stelliger Zahlencode bei 44/40
- Alle Größen auch in SB-Verpackung

Cadenas en laiton N° 44

- Boîtier en laiton
- Anse en acier
- Combinaison à 3 chiffres sur 44/20 et 44/30
- Combinaison à 4 chiffres sur 44/40
- Toutes les grandeurs également livrables sous emballage LS



Artikel Article	mm	mm	mm	Sicherheit Sécurité		Artikel Article	mm	mm	mm	Sicherheit Sécurité	
44/20 SB	21.0	3.0	21.0	3	12	44/40 SB	40.0	5.7	29.0	4	12
44/30 SB	28.5	5.1	28.0	3	12						

Änderungen vorbehalten / Modifications réservées

Robustes Zahlen-Vorhängeschloss aus Messing N° 77

- Rostfreier Stahlbügel
- Schlosskörper aus robustem Messing
- 4-stelliger Zahlencode
- Doppelte Verriegelung
- Schlüssel zum Verstellen des Codes

Cadenas à combinaison robuste en laiton N° 77

- Anse en acier inoxydable
- Boîtier en laiton robuste
- Code personnalisable à 4 chiffres
- Double verrouillage
- Clé pour changer le code



77

Artikel Article	mm	mm	mm	Sicherheit Sécurité	
77/50 SB	30.0	8.0	50.0	6	6

Änderungen vorbehalten / Modifications réservées

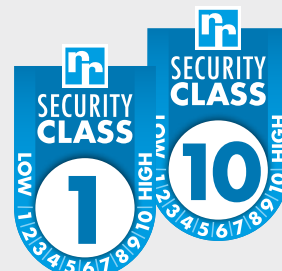

Die Rieffel Sicherheitsstufen

Abgestufte Sicherheit von 1 bis 10 – je höher, desto sicherer

Les classes de Sécurité Rieffel

Sécurité graduée de 1 à 10: plus le nombre est élevé, plus la sécurité est grande



Über den USB Anschluss, wird der Akku geladen.
La batterie est chargée via la connexion USB.

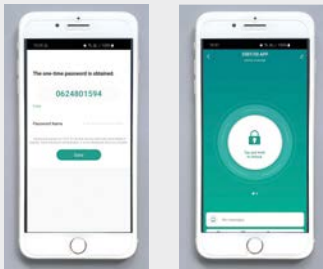

Mit der Smart Life App steuern Sie alle Zugriffsmöglichkeiten auf Ihr Hangschloss.
La Smart Life App permet de contrôler toutes les possibilités d'accès au cadenas.

Vorhängeschloss 33BT/50 APP

- Gummierte und beleuchtete Tasten für eine einfache Bedienung und gute Lesbarkeit
- Management über Smartphone mittels Smart Live App
- Öffnung mittels Zahlencode oder APP
- Integrierter Lithium Polymer Akku
- IP65 spritzwassergeschützt

Cadenas intelligent 33BT/50 APP

- *Des touches éclairées et revêtues de caoutchouc facilitent les commandes et la bonne lisibilité*
- *Gestion via smartphone et le système Smart Live*
- *Ouverture par code numérique ou APP*
- *Batterie lithium polymère intégrée*
- *IP65 Résistant aux intempéries*



33BT/50 APP

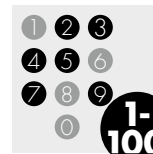

Fix Codes
Codes fixes

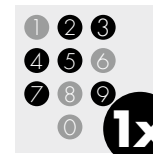

One-Time Codes
Codes uniques

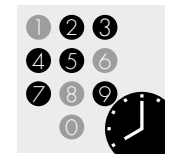

Temporary Codes
Codes temporaires

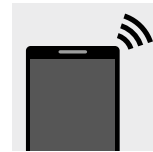

Smart Phone
Opening
Ouverture par
smartphone

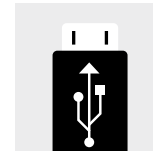

Emergency
power supply
Recharger

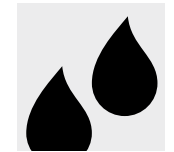

Waterproof IP65
Waterproof IP65



Artikel Article					Sicherheit Sécurité	
33BT/50 APP	26.0	6.5	48.5	81.0	5	6

Änderungen vorbehalten Modifications réservées

Stossriegel mit Zahlenschloss RS 3120

- Öffnen und Schliessen mit Zahlen-code
- 4-stelliger, individuell einstellbarer Code
- Kein zusätzliches Schloss mehr notwendig
- Massive Ausführung

Targette avec serrure à combinaison RS 3120

- *Ouverture et fermeture à combinaison*
- *Code individualisable à 4 chiffres*
- *Plus aucun cadenas n'est nécessaire*
- *Exécution massive*



RS 3120

Artikel Article			Sicherheit Sécurité	
RS 3120	113.0	50.0	3	12

Änderungen vorbehalten Modifications réservées

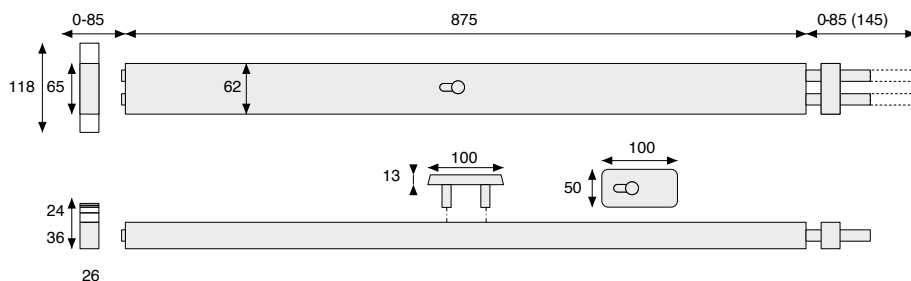
 VdS-анкернт
Approuvé par le VdS

**Guarda – Querriegel für Türen
 GA-QR900**
Der Feuerfeste

- VdS und FH geprüft
- Sperrrichtung rechts/links einfach umstellbar
- Kann ein- und zweifach gesperrt werden
- Kompletter Querriegel aus Metall (keine Kunststoffteile)
- Für Profilzylinder
- Integrierter Ziehschutz für Profilzylinder
- Mauerabdeckblech inklusive
- Patentierte Getriebeeinheit
- Standardfarben: Weiß, Braun
- Erforderliche Zylinderlänge bei 40 mm Türen: 55/30 (ausser/innen)

**Guarda – Barre transversale
 pour portes**
GA-QR900
Version réfractaire

- Testé VdS et FH
- Direction de verrouillage droite/ gauche facile à changer
- Peut être verrouillé à un et deux tours
- Barre transversale complète en métal (pas de pièces en plastique)
- Pour cylindres profile PZ
- Protection anti-extraction pour cylindre de porte
- Ancrage mural inclus
- Élément de transmission breveté
- couleurs standard: blanc, brun
- Longueur de cylindre pour portes de 40 mm: 55/30 (extérieur/intérieur)

GA-QR 900

GA-QR900

 Ausführung Braun
Exécution brun

GA-QR900

 Aussenrosette inklusive
Rosette extérieur inclus

GA-QR900

 Mauerabdeckung inklusive
Faîtage de mur inclus

Artikel Article	Farbe Couleur	Türbreite mm Largeur de la porte mm	Sicherheit Sécurité	
GA-QR900 W/OZ	Weiss <i>blanc</i>	900-1000	8	1
GA-QR900 B/OZ	Braun <i>brun</i>	900-1000	8	1
GA-QR BSS	Brandschutzset <i>Kit de protection incendie</i>	-	-	-
GA-QR UP14	Silber <i>argent</i>	-	-	-

 Änderungen vorbehalten *Modifications réservées*



PZ6 10



PZ6 30

**Profilzylinder
PZ6**

- Profilzylinder
- 6-Stiftig
- Parazentrisches Schlüsselprofil
- Messing, vernickelt
- 3 Schlüssel inkl.

**Cylindre PZ
PZ6**

- Cylindre profil européen
- Clé avec 6 goupilles
- Profil de clé paracentric
- Laiton massif, nickelé
- 3 clés y compris

Artikel Article	Farbe Couleur	Ausführung Execution		Artikel Article	Farbe Couleur	Ausführung Execution	
PZ6 10/30	Vernickelt nickelé	Halbzylinder demi-cylindre	10	PZ6 30/40	Vernickelt nickelé	Doppelzylinder double cylindre	10
PZ6 30/30	Vernickelt nickelé	Doppelzylinder double cylindre	10				

Änderungen vorbehalten Modifications réservées



HZF



HZF-K

**Hebelzylinder
HZF/HZM/HZF-K**

- Gehäuse aus Zinkdruckguss, vernickelt
- Plättchenzylinder
- Verriegeln und öffnen mit Schlüssel
- 2 Schlüssel
- HZF und HZF-K: Drehbereich 90°, Schlüssel in beiden Positionen abziehbar
- HZM: Drehbereich 180°, Schlüssel in beiden Positionen abziehbar

**Cylindres à languette
HZF/HZM/HZF-K**

- Boîtier en zamak, nickelé
- Cylindre à plaquettes
- Fermer et ouvrir avec la clé
- 2 clés
- HZF et HZF-K: plage de rotation 90°, la clé peut être retirée dans les deux positions
- HZM: plage de rotation 180°, la clé peut être retirée dans les deux positions



HZM

Artikel Article	Zylinder Cylindre	Farbe Couleur	Ausführung Execution
HZM	innen intérieur	Vernickelt nickelé	Geschraubt – Hebel gerade Cylindre à came – languette droite
HZF	innen intérieur	Vernickelt nickelé	Klemmzylinder – Hebel gerade Cylindre à fourchette – languette droite
HZF-K	innen intérieur	Vernickelt nickelé	Klemmzylinder – Hebel gekröpft Cylindre à fourchette – languette coudée

Änderungen vorbehalten Modifications réservées

**Fenstersicherung
FS 76 E**

Verhindert Einbrüche durch Fensterbohrer

- Unzerbrechlicher Kunststoff, inkl. Schrauben, in SB-Verpackung
- Farbe: Weiss

**Sûreté de fenêtre
FS 76 E**

Empêche le perçage silencieux des châssis de fenêtres

- Mat. plastique incassable, livré avec les vis sous emballage LS
- Couleur: blanc



FS 76 E

Artikel Article	Farbe Couleur	Höhe mm Hauteur mm	Sicherheit Sécurité	
FS 76 SB	Weiss blanc	56	-	-

Änderungen vorbehalten Modifications réservées



FS 76

Sicherheitsrosetten

Wirksamer Schutz für Rund- und Profilylinder

Rosaces de sûreté

Une protection efficace pour les cylindres ronds et profilés



RZO 6 mm



RZO 8 mm



RZO 10 mm



RZO 12 mm



RZO 14 mm



RZO 16 mm

Artikel Article	Grösse mm Grandeur mm	Farbe Couleur
RZO	6/8/10/12/14/16	Chromnickelstahl <i>Acier au chrome-nickel</i> Änderungen vorbehalten <i>Modifications réservées</i>

RZ O

- Oval
 - Für 22 mm Rundzylinder
 - Für Innen- und Aussentüren
-
- Ovale
 - Pour cylindre rond 22 mm
 - Pour portes internes et externes

Türsicherheit
Sécurité pour portes



A 50



B 32



C 50



D 32



G 50

Artikel Article	Grösse mm Grandeur mm	Farbe Couleur
A 50	2/4/6/8/10/12/14/16/18/20/22	Chromnickelstahl, Gold, geschwärzt <i>Acier au chrome-nickel, doré, noirci</i>
B 32	2/4/6/8/10/12/14/16/18/20/22	Chromnickelstahl, Gold, geschwärzt <i>Acier au chrome-nickel, doré, noirci</i>
C 50	2/4/6/8/10/12/14/16/18/20	Chromnickelstahl, Gold, geschwärzt <i>Acier au chrome-nickel, doré, noirci</i>
D 32	2/4/6/8/10/12/14/16/18/20	Chromnickelstahl, Gold, geschwärzt <i>Acier au chrome-nickel, doré, noirci</i>
G 50	2/5/10/15/20	Chromnickelstahl, Gold, geschwärzt <i>Acier au chrome-nickel, doré, noirci</i>

Änderungen vorbehalten *Modifications réservées*

A 50

- Rund
 - Für 22 mm Rundzylinder
-
- Rond
 - Pour cylindre rond 22 mm

B 32

- Oval
 - Für 22 mm Rundzylinder
-
- Ovale
 - Pour cylindre rond 22 mm

C 50

- Rund
 - Für 17 mm Profilylinder
-
- Rond
 - Pour cylindres Hahn 17 mm

D 32

- Oval
 - Für 17 mm Profilylinder
-
- Ovale
 - Pour cylindres Hahn 17 mm

G 50

- Rund
 - Für Aussenzylinder
-
- Rond
 - Pour cylindres extérieurs

Highlights der digitalen Türspione von Rieffel:

- Kein Bohren oder Schrauben:
Einfach bestehenden Türspion ersetzen
- Lochdurchmesser 14 mm
- Bildschirm wird innen auf die Tür geklebt

Atouts des judas numériques Rieffel:

- *Sans percer ni visser: remplacer simplement le judas existant*
- *Diamètre du trou 14 mm*
- *Coller l'écran sur la face intérieure de la porte*



Kleine Leute und Menschen mit eingeschränkter Sehkraft haben bei normalen Türspionen schlechte Karten. Mit einer digitalen Lösung können auch sie deutlich erkennen, was vor der Tür geschieht.

Les personnes de petite taille ou malvoyantes ont généralement de la peine avec des judas normaux. Avec une solution numérique elles peuvent elles aussi reconnaître clairement ce qui se passe devant la porte.

Digitaler Türspion mit 3.2"-Display DTS-Standard

Sehen, wer gerade vor der Tür steht!

- Blickwinkel 105°
- Türstärke 38 – 110 mm
- Bildschirmgröße 64 x 48 mm
- Batterien: 2 x AAA

Judas numérique avec écran 3.2" DTS-Standard

Voir qui se trouve devant la porte!

- Champ de vision 105°
- Épaisseur de porte 38 à 110 mm
- Dimensions de l'écran 64 x 48 mm
- Piles: 2 x AAA



DTS-Standard

Artikel Article	Bildschirmgröße mm Dimensions de l'écran mm	Größe mm (H x B x T) Grandeur mm (H x L x P)	Gewicht kg Poids kg
DTS Standard 3.2"	64 x 48	68 x 125 x 15	0.160

Änderungen vorbehalten Modifications réservées

Digitaler Türspion mit Klingelanschluss DTS-DeLuxe

„Film ab!“ wenn es klingelt!

- Blickwinkel 110°
- Bei Bedarf Speicherung von Foto oder Video zur Beweissicherung
- Türstärke 38 – 70 mm
- Bildschirmgröße 70 x 54 mm
- Batterien: 4 x AA

Judas numérique avec raccordement de sonnette DTS-DeLuxe

«Que le film commence!» quand la sonnette retentit!

- Champ de vision 110°
- En cas de besoin, enregistrement de la photo ou de la vidéo comme moyen de preuve
- Épaisseur de porte 38 à 70 mm
- Dimensions de l'écran 70 x 54 mm
- Piles: 4 x AA



DTS-DeLuxe

Artikel Article	Bildschirmgröße mm Dimensions de l'écran mm	Größe mm (H x B x T) Grandeur mm (H x L x P)	Gewicht kg Poids kg
DTS DeLuxe 3.5"	70 x 54	86 x 135 x 25	0.310

Änderungen vorbehalten Modifications réservées

Fluchtwegsicherungen GateGuard Serie RZ/PZ

Sensationelle Fluchtwegsicherung „all in one“

Sécurité pour sorties de secours GateGuard Série RZ/PZ

«All in one» – le nouveau GateGuard fait sensation!



GateGuard RZ



Panikstangen-Montage
mit Zubehör MPL-S
Montage sur barres
antipanique avec option
MPL-S



Rohrrahmen-Montage
mit Zubehör MPL-R
Montage sur cadres
tubulaires avec option MPL-R



Standardtüre
Porte standard

Artikel Article	Höhe mm Hauteur mm	Breite mm Largeur mm	Tiefe mm Profondeur mm	Gewicht kg Poids kg
GateGuard-RZ	175	57	73	0.60
GateGuard-PZ	175	57	73	0.60
GateGuard-RZ E	175	57	73	0.60
MPL-R	165	160	5	-
MPL-S RE	125	160	59	-
MPL-S LI	125	160	59	-

Änderungen vorbehalten Modifications réservées



GateGuard-MPL-R



GateGuard-MPL-S-RE



GateGuard-MPL-S-LI

- Schlagfestes, glasfaserverstärktes Kunststoffgehäuse
- Alarm-Sirene 98 dB
- Voralarm durch Mikroschalter deaktivierbar
- Sabotagegeschützt
- 4 Rückwand-Befestigungslöcher
- Vorbereitet zur Montage eines Rundzylinders
- Auch für Profilzylinder erhältlich
- GateGuard RZ-E mit Fremdspannungsanschluss
- Farbe: Grün

- Boîtier en matière plastique renforcée de fibres de verre et résistant aux coups
- Sirène d'alarme 98 dB
- Préalarme désactivable par micro-commutateur
- Protégé contre le sabotage
- 4 trous de fixation au dos
- Préparé pour le montage d'un cylindre rond
- Livrable également pour cylindres profilés
- GateGuard RZ-E avec alimentation externe
- Couleur: vert

Montageplatte für Rohrrahmentüren MPL-R

- Hochwertige Edelstahl-Ausführung
- Vorgebohrt, geschnittenes Gewinde
- Links und Rechts verwendbar

Plaque de montage pour portes à cadre tubulaire MPL-R

- Exécution de haute qualité en acier inoxydable
- Prépercée avec filetage taraudé
- Utilisables à gauche ou à droite

Montageplatten für Panikstangen MPL-S RE + LI

- Hochwertige Edelstahl-Ausführung
- Vorgebohrt, geschnittenes Gewinde
- Links oder Rechts gekröpft

Plaques de montage pour barres antipanique MPL-S RE + LI

- Exécution de haute qualité en acier inoxydable
- Prépercée avec filetage taraudé
- Coudées à gauche ou à droite

GateGuard REED

- Schlagfestes, glasfaserverstärktes Kunststoffgehäuse
- Alarm-Sirene mind. 98 dB in ein Meter Abstand
- Reed-Sensor (Magnetschalter) beliebig montierbar an Türe, Türrahmen, Fenster, Fensterrahmen
- Überwachung einer zweiflügeligen Türe mit nur einem GateGuard Reed möglich
- Montage anderer Signalgeber möglich
- Sabotagegeschützt
- 4 Rückwand-Befestigungslöcher
- Vorbereitet zur Montage eines Rundzylinders
- Farbe: Grün

Optionen

- Fremdstromversorgung (Batterien dienen dann als Puffer bei Stromausfall)
- Potentialfreier Ausgang
- Auch mit Profilzylinder erhältlich (30/10)

- *Boîtier en matière plastique renforcée de fibres de verre et résistant aux coups*
- *Sirène d'alarme 98 dB*
- *Capteur Reed (commutateur magnétique) à monter sur la porte, sur le cadre de la porte, la fenêtre, le cadre de la fenêtre*
- *La surveillance d'une porte à deux vantaux est possible avec un seul GateGuard Reed*
- *Montage d'autres capteurs de signaux possible*
- *Protégé contre le sabotage*
- *4 trous de fixation au dos*
- *Préparé pour le montage d'un cylindre rond*
- *Livable également pour cylindres profilés*
- *Couleur: vert*

Options:

- *Alimentation en courant externe (les piles servent alors de réserve en cas de panne de courant)*
- *Sortie sans tension*
- *Aussi disponible avec cylindre profilé (30/10)*

Fluchtwegsicherungen GateGuard Reed

Wo eine Montage unter dem Türgriff nicht möglich ist

Sécurité pour sorties de secours GateGuard Reed

En excellente relation avec votre technique de surveillance



GateGuard Reed

Artikel Article	Höhe mm Hauteur mm	Breite mm Largeur mm	Tiefe mm Profondeur mm	Gewicht kg Poids kg
GateGuard-Reed	175	57	52	0.50

Änderungen vorbehalten / Modifications réservées

Fluchtwegsicherungen
Sécurité pour les sorties de secours

Aufsperrwerkzeuge:
**Türen und gekippte Fenster
zügig öffnen**

Outils d'ouverture:
**Ouvrir vite les portes et des
fenêtres**

Aufsperrwerkzeuge
Outils d'ouverture



Die Tür ist zugefallen, der Mensch steht aussen. Ohne Schlüssel. Wie gut, dass es Schlüsseldienste gibt, die in solchen Fällen schnell und diskret helfen. Mit Aufsperrwerkzeugen von Rieffel kann der Fachmann von der Feuerwehr oder dem Schlüsseldienst zügig wieder öffnen – häufig ohne die Tür oder das Fenster zu beschädigen. Eine runde Sache – für alle Beteiligten!

La porte a claqué, quelqu'un se tient dehors. Sans clé. Heureusement, il existe des services de clés capables d'aider rapidement et discrètement dans de telles situations. Avec les outils d'ouverture Rieffel, un spécialiste des pompiers ou du service de clés est capable de rouvrir la porte, souvent sans endommager la porte ou la fenêtre. Une affaire rondement menée pour toutes les parties impliquées!

Aufsperrwerkzeuge	Outils d'ouverture	184
Unverriegelte Türen	Portes non verrouillées	185
Verriegelte Türen	Portes verrouillées	187

Highlights der Türschnellhebel:

- Erzeugt einen Türspalt für das Einführen von Öffnungswerkzeugen
- Ohne Beschädigung der Türe
- Für Doppelfalz- und Einfachfalztüren

Atouts du levier de portes rapide:

- Il crée une fente permettant d'introduire des outils d'ouverture
- Sans endommager la porte
- Pour portes à feuillure double ou simple

Highlights der Fallendrähte:

- Ermöglicht das Zurückdrücken der Türfalle
- Für Standard-Einfachfalztüren und für Metall- und Kunststofftüren mit weiter hinten liegender Falle
- Mit und ohne Griff
- Praktisch für unterwegs: Die Minibörse für mehrere Fallendrähte

Atouts des aiguilles d'ouverture:

- Elles permettent de repousser le bec-de-cane
- Pour portes standard, portes à feuillure simple et portes en métal ou en matière synthétique avec bec-de-cane situé plus en retrait
- Avec ou sans manche
- Pratique en déplacement: la mini bourse pour ranger différentes aiguilles d'ouverture

Gut im Griff: Kartenöffner mit Halbgriff

Wenn der Türknauf am Arbeiten hindert oder die Schlossfalle weit hinten liegt, sind diese schmalen Kartenöffner mit Halbgriff erste Wahl. Durch die Anbringung des Griffs an der Schmalseite wird die erforderliche Blattlänge erreicht. Zwei unterschiedliche Kartenstärken erlauben präzises Arbeiten.

Tient bien en main: le by-pass avec demi-poignée

Lorsque le bouton de la porte gêne le travail ou que le bec-de-cane est situé très loin en arrière, ces by-pass minces à demi-poignée sont un bon choix. En fixant la poignée sur le côté étroit, on obtient la longueur nécessaire de la lame. Deux épaisseurs différentes de cartes facilitent un travail précis.

Öffnungswerkzeuge für unverriegelte Türen

Zugefallen doch nicht zugesperrt: Mit diesen handlichen Werkzeugen öffnen Sie schnell und sauber

Outils d'ouverture pour portes non verrouillées

La porte a claqué, mais sans se verrouiller: à l'aide de ces outils pratiques, vous pouvez l'ouvrir de façon rapide et pratique

Türschnellhebel KV1003

Kleiner Spalt, grosse Wirkung

Levier de porte rapide KV1003

Petite fente grand effet



KV1003

Gebogener Fallendraht KV1002

Pur, ohne Griff

- Federstahl
- Ohne Griff
- Ø 1.7 mm

Aiguille cintrée KV1002

Aiguille sans poignée

- Acier à ressort
- Sans poignée
- Ø 1.7 mm



KV1002

Set Fallendraht Einfachfalz + Doppel-/Normalfalz KV3123

Kleines Set für viele Fälle

- Fallendraht Einfachfalz mit Griff, Ø 1.7 mm, KV 2025-1.7
- Fallendraht Doppel-/Normalfalz mit Griff, Ø 1.7 mm, KV 1016-1.7

Kit d'aiguilles pour feuillure simple et double/normale KV3123

Kit petit pour de nombreux cas

- Aiguille pour feuillure simple avec poignée, Ø 1.7 mm, KV2025-1.7
- Aiguille pour feuillure double avec poignée, Ø 1.7 mm, KV1016-1.7



KV3123

Kartenöffner Halbgriff schmal 0.35 KV3030-0.35

Kartenöffner Halbgriff schmal 0.5 KV3030-0.5

Set Kartenöffner Halbgriff 0.35 + 0.5 KV3028

- Kunststoff
- Masse ca. 165 x 100 mm

Carte d'ouverture demi-poignée étroite 0.35 KV3030-0.35

Carte d'ouverture demi-poignée étroite 0.5 KV3030-0.5

Kit de cartes d'ouverture 0.35 + 0.5 KV3028

- Plastique
- Dimensions env. 165 x 100 mm



KV3030-0.5

KV3030-0.35

Artikel Article	Bezeichnung Description	Information Information
KV1003	Türschnellhebel <i>Levier de porte rapide</i>	-
KV1002	Fallendraht Einfachfalz ohne Griff <i>Aiguille cintrée</i>	Ø 1.7 mm
KV3123	Set Fallendraht Einfachfalz+Doppel-/Normalfalz <i>Kit Aiguille feuillure simple et double</i>	Ø 1.7 mm
KV3030-0.35	Kartenöffner Halbgriff schmal (weiss) <i>Carte d'ouverture demi-poignée étroite (blanc)</i>	Ø 0.35 mm
KV3030-0.5	Kartenöffner Halbgriff schmal (schwarz) <i>Carte d'ouverture demi-poignée étroite (noir)</i>	Ø 0.50 mm
KV3028	Set Kartenöffner Halbgriff <i>Jeu de cartes d'ouverture</i>	Ø 0.35+0.50 mm

Änderungen vorbehalten *Modifications réservées*

Unverriegelte Türen
Portes non verrouillées

**Paniktür-Öffner
KV1058**

Für nach aussen öffnende Einfach-
falztüren

- Stahlblech, 0.5 mm
- Stabiler Griff aus Kunststoff
- Auch für sehr schwergängige
Schlossfallen oder Doppelfalztüren

**Ouvre-porte antipanique
KV1058**

Pour portes s'ouvrant vers l'extérieur

- Tôle d'acier, 0.5 mm
- Poigné robuste en matière
synthétique
- Convient aussi pour des pènes
de serrures grippés ou des portes
à feuillure double



KV1058

Öffnungswerkzeuge für verriegelte Türen

Helfer für alle Fälle – von x-tourig verschlossen bis zu abgebrochenem Schlüssel

Outils d'ouverture pour portes verrouillées

L'auxiliaire pour tous les cas, depuis les serrures fermées à plusieurs tours jusqu'aux
clés cassées

**Pickset Dino, 14-teilig
KV2050**

Das komplette Nachschliess-Set

- 14 Teile: 9 Picks, 5 Spanner
- Hochwertige Federstahlspitzen,
blau eloxierte Griffe
- Inkl. Ledertasche mit 2 Fächern
und Druckknopf-Gürtelschlaufe

**Jeu de crochetage Dino
de 14 pièces KV2050**

Grande sélection de Pics

- 14 pièces, 9 crochets, 5 tenseurs
- Crochets en acier à ressort d'haute
qualité, poignées érodées en bleu
métallique
- Sac pratique en cuir synthétique
avec deux compartiments et un
passant à bouton pression

KV2050



**Extraktor-Set Majestic
KV1050**

Zum Herausziehen abgebrochener
Schlüssel oder Fremdkörper

- 4 Extraktoren 0.5 mm
- Edelstahl
- In handlichem Etui

**Extractor-Set Majestic
KV1050**

Pour retirer le reste de clés cassés
des cylindres ou des corps étranger

- 4 extracteurs 0.5 mm
- Acier Inox
- Dans un étui pratique

KV1050



**Dietrich
KV1008**

Der klassische Sperrhaken für
Buntbartschlösser

- Einsetzbar wie ein Schlüssel
- Optimale Formgebung

**Passe-partout
KV1008**

L'outil classique pour ouvrir des
serrures à clé à paneton

- Utilisation comme une clé normale
- Forme du paneton optimale



KV1008

Artikel Article	Bezeichnung Description	Information Information
KV1058	Paniktür-Öffner Ouvre-porte antipanique	-
KV2050	Pickset Dino, 14-teilig Jeu de crochetage Dino 14 pièces	-
KV1050	Extraktor-Set Majestic Extraktor-Set Majestic	-
KV1008	Dietrich Dietrich	-

Änderungen vorbehalten Modifications réservées

**Knackrohr „Stahlklaue“
KV1099/KV3172**

Profilzylinder auch bei geringem
Überstand brechen

- Brechkopf mit Spannschraube und beweglichen Spannbacken
- Lieferumfang: Knackrohr, Inbusschlüssel, Ersatzschraube mit Mutter
- KV1099: 17 mm Profil-Zylinder
- KV3172: 22 mm Rund-Zylinder

**Le Casse Cylindre
«Stahlklaue»
KV1099/KV3172**

Permet de casser le cylindre avec
peu de cylindre avançant

- Tête avec visse et mâchoires mobiles
- Contenu de la livraison: Casse cylindre, clé hexagonale, vis et écrou de rechange
- KV1099: 17 mm PZ
- KV3172: 22 mm RZ



KV1099 17 mm



KV3172 22 mm

**Einspanndorn mit
Trennscheibe
KV1080**

Bringt die Trennscheibe an den
Geradschleifer

- Für das Einspannen einer Trennscheibe an den Geradschleifer
- Ermöglicht Durchtrennen von Türbändern, Bearbeitung von Zweitschlüsseln u.v.m.
- Lieferumfang: Einspanndorn und eine Trennscheibe

**Mandrin avec disque de
trouçonnage
KV1080**

Prépare la meuleuse droite pour
trouçonner

- Permet de monter un disque de trouçonnage sur la meuleuse droite
- Pour couper des charniers ou des chaînes, limer des clés etc.
- Contenu de livraison: mandrin et un disque



KV1080

**Spiralverzahnte Fräser
KV1022**

- 6 x 80 mm

**Fraises spiral
KV1022**

- 6 x 80 mm



KV1022

Öffnungswerkzeuge für Fenster

Schneller Zugang für Feuerwehr und Schlüsseldienste

Outils d'ouverture pour fenêtres

Accès rapide pour pompiers et service de clés

**Fensteröffner Genius
KV1005**

Die geniale Lösung bei gekippten
Fenstern

- Patentierte Technik
- Klein, leicht und hoch belastbar
- Für alle Griff-Formen und Druckknopfolien geeignet
- Kein Saugheber erforderlich
- Dank Gegenzug kein Abrutschen möglich
- In praktischem kleinen Stoffbeutel mit Zugkordel

**Ouvre-fenêtres Genius
KV1005**

La solution géniale pour fenêtres
basculés

- Technique brevetée
- Petit, léger et quand même durable
- Pour toutes les formes de poignées
- Pas de ventouses de levages nécessaire
- Grâce à la contre-ficelle, le tube ne peut pas se déplacer
- Dans un petit sac en tissu avec corde



KV1005

Artikel Article	Bezeichnung Description
KV1099	Knackrohr „Stahlklaue“ 17 mm Le Casse Cylindre «Stahlklaue» 17 mm
KV3172	Knackrohr „Stahlklaue“ 22 mm Le Casse Cylindre «Stahlklaue» 22 mm
KV1080	Einspanndorn mit Trennscheibe Mandrin avec disque de trouçonnage
KV1022	Vollhartmetall-Fräser 6 x 80 mm/6 mm-Schaft Fraises en carbure monobloc 6 x 80 mm/6 mm-corps
KV1005	Fensteröffner Genius Ouvre-fenêtres Genius

Änderungen vorbehalten Modifications réservées

Schlüsselservice:
**Erfolg für
Ihren Schlüsseldienst!**

Service de clés:
**le succès pour votre
service de clés!**

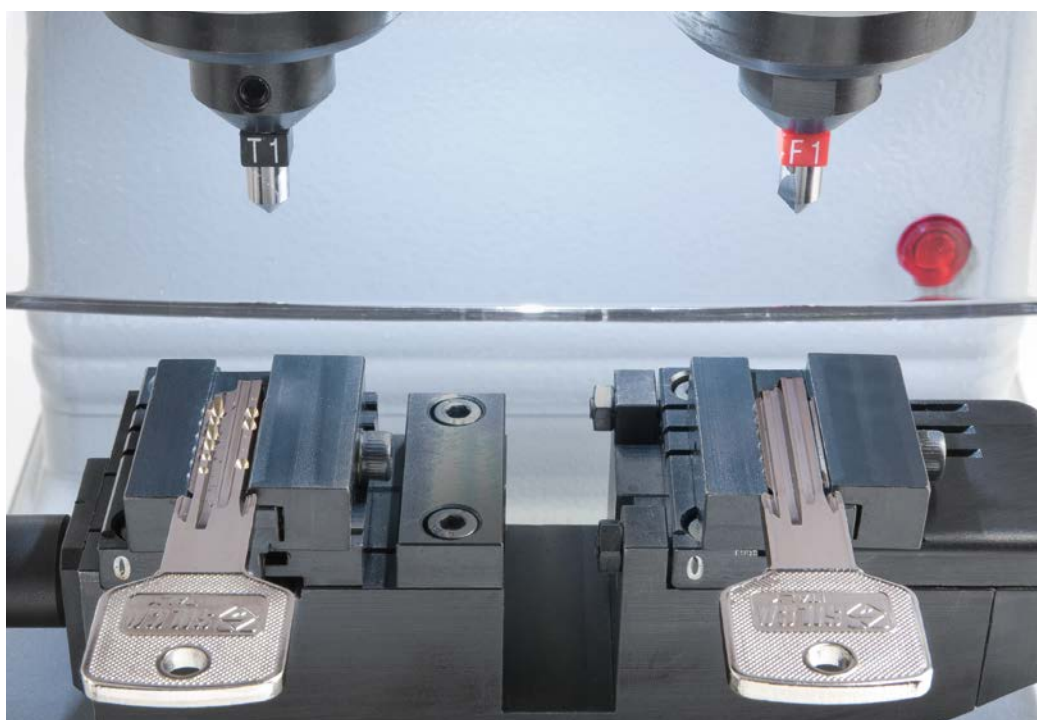

Die Kunden wollen, dass es schnell geht, dass die Qualität gut ist und nette, praktische Zubehöre in ausreichender Art und Anzahl zur Verfügung stehen. Für kleine Schlüssel-Verkaufspunkte ist das nicht immer einfach zu gewährleisten. Und für Gründer von Schlüsseldiensten ganz besonders, denn die Ausrüstung soll ja auch preislich im Rahmen bleiben.

Wir haben aus unserer langjährigen Erfahrung mit der Ausstattung von Schlüsseldiensten für Sie eine Auswahl an Silca-Produkten zusammengestellt, mit denen Sie Ihre Kunden in jeder Beziehung zufriedenstellen können. Von Schlüsselfräsmaschinen bis hin zur Ladeneinrichtung reicht das Spektrum – positive Schlüssel-Erlebnisse inklusive!

Les clients veulent être vite servis, avoir une bonne qualité et disposer d'un assortiment suffisant d'accessoires pratiques. Pour les petits points de vente de clés, il est souvent difficile de répondre facilement à ces attentes. Pour les fondateurs de services de clés tout particulièrement, parce que l'équipement doit aussi rester dans certaines limites de prix.

Suite à notre longue expérience avec l'équipement de services de clés, nous avons réuni à votre intention un choix de produits Silca qui vous permettra de satisfaire votre clientèle sous tous les rapports. L'éventail s'étend depuis les machines à tailler les clés jusqu'à l'équipement du magasin: y compris les expériences-clés positives!

Schlüsselservice	Service de clés	188
Schlüsselfräsmaschinen	Machines à tailler les clés	189
Transpondergeräte	Transpondeurs	194
Graviergeräte	Système de gravure	196
Funkfernbedienungen	Télécommandes	197
Schlüssel-Rohlinge	Ébauches de clés	198
Ladeneinrichtungen	Agencements de magasins	199



Presented by Rieffel

Mechanische Schlüsselfräsmaschinen

Präzision ist der Schlüssel

Machines mécaniques à tailler les clés

La clé, c'est la précision



Bearbeitete Schlüssel
Clés reproduites

Mechanische Flachschlüssel-Fräsmaschine Rekord

Kompakt, präzise und bedienfreundlich

- Zum Kopieren von flachen Auto-, Kreuz- und Zylinderschlüsseln
- HSS-Fräser (Hochleistungsschnellstahl) mit Abdeckung
- Drehbar, vierseitige Spannbacken
- Zahnradantrieb und geschliffene Schlittenwelle
- Ergonomische Griffe und Hebel
- Schlitten-Freigabehebel
- Tastereinstellung über Einstellring
- Spänesammelwanne
- Zubehörschublade
- Werkzeugkasten
- LED-Lampe
- Bürste an Bord

Machine mécanique à tailler les clés plates Rekord

Compacte, précise et facile à manier

- Pour copier des clés plates pour véhicules, des clés cruciformes et des clés pour cylindres
- Fraise en HSS (acier super-rapide) avec couverture
- Étau rotatif à quatre faces
- Entraînement à engrenages et arbre du chariot rectifié
- Poignées et leviers ergonomiques
- Levier de désolidarisation du chariot
- Palpeur réglable
- Cuvette à copeaux
- Tiroir à accessoires
- Coffret à outils
- Lampe LED
- Brosse sur la machine



Rekord

Artikel Article	Masse (H x B x T) mm Dimensions (H x L x P) mm	Gewicht kg Poids kg	
Rekord	270 x 330 x 430	19.0	

Änderungen vorbehalten / Modifications réservées



Bearbeitete Schlüssel
Clés reproduites

Mechanische Flachschlüssel-Fräsmaschine Bravo Professional

Die langlebige Profimaschine

- Zum Kopieren von flachen Auto-, Kreuz- und Zylinderschlüsseln
- Mikroschalter für Fräser
- Reversible 4-fach-Spannbacken mit schneller Rotation und automatischer Ausrichtung
- Patentierter Spannbackengriff mit gesteuerter Kraftanwendung
- Schlitten-Freigabetaste
- Fräserabdeckung mit Splitterschutz
- Riemenspannvorrichtung
- Spänesammelwanne mit Schutzabdeckung
- Neon-Lampe
- Bürste an Bord

Machine mécanique à tailler les clés plates Bravo Professional

La machine à grande longévité pour les pros

- Pour copier des clés plates pour véhicules, des clés cruciformes et des clés pour cylindres
- Micro-interrupteur de fraise
- Étaux 4 faces réversibles à rotation rapide et alignement automatique
- Poignée brevetée de l'étau permettant de contrôler la force appliquée
- Levier de désolidarisation du chariot
- Capot de protection de la fraise avec pare-éclats
- Dispositif de tension de courroie
- Cuvette de récupération de copeaux avec couverture de protection
- Lampe néon
- Brosse sur la machine



Bravo Professional

Artikel Article	Masse (H x B x T) mm Dimensions (H x L x P) mm	Gewicht kg Poids kg	
Bravo Professional	400 x 400 x 520	21.5	

Änderungen vorbehalten / Modifications réservées

Schlüsselfräsmaschinen
Machines à tailler les clés

Mechanische Bohr- und Bahnenschlüssel-Fräsmaschine

Matrix Evo/Matrix Pro

Zuverlässig und besonders leise

- Zum Kopieren von Bohrmulden-schlüsseln (mit Senkrecht- oder Winkel-Fräisungen), Bahnen- und Fichet®-Schlüsseln
- HSS-Fräser (Hochleistungsschnellstahl)
- Elektromechanische Justierung
- Touch-Schalfläche für einfaches Justieren und Kalibrieren mit LED-Leuchtanzeigen
- Mikrometergenaue Einstellung des Tasters
- Grosser, durchsichtiger Schutzschirm
- Mikrometergenaue Einstellung des Tasters
- Grosser, durchsichtiger Schutzschirm
- Geräumige Schublade für Taster, Fräser, Werkzeug und Zubehör
- Bürstenloser Motor, wartungsfrei und verschleissarm
- LED-Lampe

Matrix Pro

- Wie Matrix EVO, fertigt zusätzlich Kopien von Tubular-Schlüsseln

Machine mécanique à tailler les clés à points et clés laser

Matrix Evo/Matrix Pro

Fiables et particulièrement silencieuses

- Pour reproduire des clés à points avec taillages inclinés, des clés laser et de type Fichet®
- Fraise en HSS (acier super-rapide)
- Étalonnage électromécanique
- Écran tactile facilitant les opérations d'étalonnage avec voyants LED
- Bague micrométrique de réglage du palpeur
- Grand capot de protection transparent
- Grand tiroir pour palpeurs, fraises, outils et accessoires
- Moteur sans balais, sans entretien et à faible usure
- Éclairage à LED

Matrix Pro

- Comme Matrix EVO, permet en outre de copier des clés tubulaires



Matrix Evo



Matrix Pro

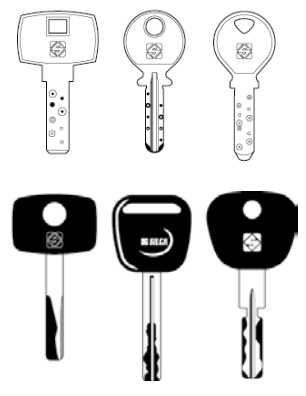

Bearbeitete Schlüssel
Clés reproduites

Artikel Article	Masse (H x B x T) mm Dimensions (H x L x P) mm	Gewicht kg Poids kg	
Matrix Evo	470 x 310 x 400	24.6	
Matrix Pro	470 x 310 x 400	24.6	

Änderungen vorbehalten Modifications réservées

Sie wünschen detaillierte Unterlagen oder eine Vorführung? Gerne! Sprechen Sie uns einfach an. *Souhaitez-vous des documents détaillés ou une démonstration? Volontiers! Il suffit de nous contacter.*



Presented by Rieffel

Elektronische Schlüsselfräsmaschinen

Vollautomatisch, praktisch, schnell

Machines électroniques à tailler les clés

Entièrement automatiques, pratiques, rapides

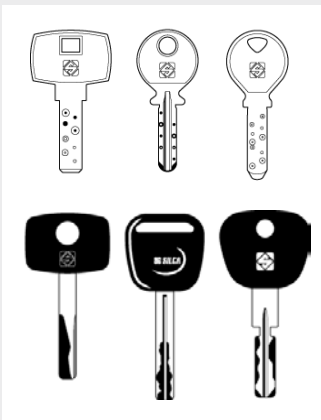

Bearbeitete Schlüssel
Clés reproduites



Bearbeitete Schlüssel
Clés reproduites

Elektronische Universal-Fräsmaschine Futura PRO

Kompakt, leise und universell einsetzbar

- Zum Kopieren von Flach-, Bahnen-, Bohrmulden- und Kreuzbartschlüsseln
- Verschleißsamer Prismenfräser aus HSS-Stahl mit TiN-Beschichtung
- Automatische Bewegung auf den 3 Achsen
- Integrierter Tablet-Computer mit 10"-Touchscreen
- Optisches Lesegerät überprüft Exaktheit der Kopie direkt während des Fräsens (Doppelfunktionsfräsprozess)
- Automatische Kalibrierung
- Spannlösung mit austauschbaren Backen
- Fernkundendienst über WiFi-Router mit Internetanschluss
- Auch für den mobilen Einsatz im Servicefahrzeug geeignet
- Option: Gravurkit

Machine électronique universelle à tailler les clés Futura PRO

Compacte, silencieuse et universelle

- Pour copier des clés plates, clés laser, à points et cruciformes
- Fraise prismatique à faible usure en HSS revêtue de TiN
- Déplacement automatique selon les 3 axes
- Tablette intégrée avec écran tactile 10"
- Un lecteur optique contrôle la précision de la copie directement pendant le fraisage (processus de fraisage à double fonction)
- Étalonnage automatique
- Mâchoires interchangeables
- Téléassistance client par routeur WiFi avec raccordement Internet
- Adaptée à l'utilisation mobile en fourgonnette de service
- Options: kit gravure



Futura PRO

Schlüsselfräsmaschinen
Machines à tailler les clés

Artikel Article	Masse (H x B x T) mm Dimensions (H x L x P) mm	Gewicht kg Poids kg	Höhe mit Tablet und Halterung mm Hauteur avec tablette et support mm
Futura PRO	340 x 318 x 413	20.0	522

Änderungen vorbehalten Modifications réservées

**Elektronische Flachschlüssel-
Fräsmaschine
Unocode F400**

Flachschlüssel schnell und
komfortabel kopieren

- Zum schnellen, vollautomatischen Kopieren von Flachschlüsseln
- Integrierter optischer Leser für die sofortige Decodierung des Schlüssels
- Integriertes 10"-Industrie-Display mit Touch-Screen
- Komplett geschlossene Maschine, dadurch niedriger Geräuschpegel beim Fräsen und Gravieren, immer ein sauberer Arbeitsbereich
- Neuer 80-Zähne-Fräser aus Hartmetall, geringe Vibrationen
- Intuitiv und einfach bedienbar über neue Software
- Schnittkartenvergleiche, Codetabellen und Video-Anleitungen auf der Maschine verfügbar

**Machine électronique
à tailler les clés plates
Unocode F400**

Copiez les clés plates rapidement et
facilement

- Pour une copie rapide et entièrement automatique de clés plates
- Lecteur optique intégré pour le décodage immédiat de la clé
- Display industriel 10" intégré avec écran tactile
- Machine complètement fermée, donc moins de bruit lors du fraisage et de la gravure, toujours une zone propre
- Nouvelle fraise en carbure 8 dents, faible vibration
- Intuitif et facile à utiliser avec un nouveau logiciel
- Comparaisons de cartes à découper, tableaux de codes et instructions vidéo disponibles sur la machine



Unocode F400



Bearbeitete Schlüssel
Clés reproduites

**Elektronische Flachschlüssel-
Fräsmaschine
Unocode F900**

Die vollautomatische und
extraschnelle Komplettlösung

- In einer Stunde etwa 90 Schlüssel mit fünf Stiften automatisch fräsen und gravieren
- Individuell anpassbare Spannbacken für Sonderprofile
- Vollautomatische Bestückung, Gravur, Fräsung und Ablage
- Automatische beidseitige Gravur ohne manuelles Eingreifen
- Verarbeitung von ca. 100 Schlüsseln auf einmal durch Top-Magazin und geordnete FIFO-Ablage (First-In-First-Out)

**Machine électronique
à tailler les clés plates
Unocode F900**

La solution complète entièrement
automatique et ultra rapide

- Fraiser et graver automatiquement environ 90 touches avec cinq boutons en une heure
- Mors de serrage réglables individuellement pour profils spéciaux
- Assemblage, gravure, fraisage et stockage entièrement automatiques
- Gravure recto-verso automatique sans intervention manuelle
- Traitement d'environ 100 clés à la fois par le magasin et stockage ordonné du system FIFO



Unocode F900

Artikel Article	Masse (H x B x T) mm Dimensions (H x L x P) mm	Gewicht kg Poids kg
Unocode F400	680 x 502 x 740	54.0
Unocode F900	680 x 921 x 740	87.7

Änderungen vorbehalten Modifications réservées

Sie wünschen detaillierte Unterlagen oder eine Vorführung? Gerne! Sprechen Sie uns einfach an. *Souhaitez-vous des documents détaillés ou une démonstration? Volontiers! Il suffit de nous contacter.*



Presented by Rieffel



Bearbeitete Schlüssel
Clés reproduites

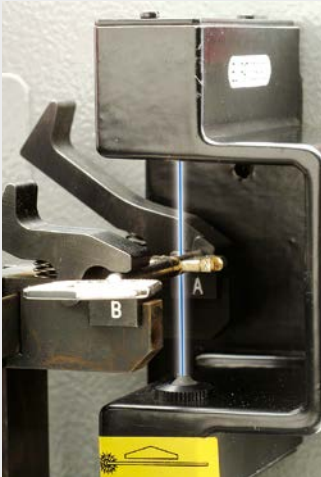

Elektronische Bart- und Doppelbartschlüssel-Fräsmaschine Idea

Kopieren nach Code oder nach Original

- Zum automatischen Kopieren von Bart-, Doppelbart und Pumpenschlüsseln
- Stand-alone: Kopieren nach Original
- PC-gesteuert: Kopieren nach Code und Decodieren
- Display mit 4 x 20 Zeichen
- Eichungssystem über elektrischen Kontakt für automatisches Erkennen der korrekten Schlüsselmasse
- Axiale, vollautomatische Eichung und optischer Laser
- Universelle, 360° drehbare Spannbacke für beidseitiges Schlüsselschneiden in einem Arbeitsgang
- 1.25 mm Hartmetall-Fräser
- Auffangschale für Späne
- Zubehör für verschiedene Schlüsseltypen

Machine électronique à tailler des clés à panneton et à double panneton Idea

Copie en mode code ou selon l'original

- Pour copier automatiquement des clés à panneton, à double panneton et à pompe
- Mode autonome: copie d'après l'original
- Commande par PC: copie d'après un code et décoder
- Affichage à 4 x 20 caractères
- Étalonnage par contact électrique pour identifier automatiquement les dimensions correctes de la clé
- Étalonnage axial entièrement automatique et lecteur optique au laser
- Étau universel pivotant à 360° permettant de tailler les deux pannetons en une seule opération
- Fraise au carbure de 1.25 mm
- Cuvette à copeaux
- Accessoires pour différents types de clés



Idea

Artikel Article	Masse (H x B x T) mm Dimensions (H x L x P) mm	Gewicht kg Poids kg	Höhe mit offener Schutzhaube mm Hauteur avec capot de protection mm
Idea	520 x 450 x 400	46.4	720

Änderungen vorbehalten / Modifications réservées

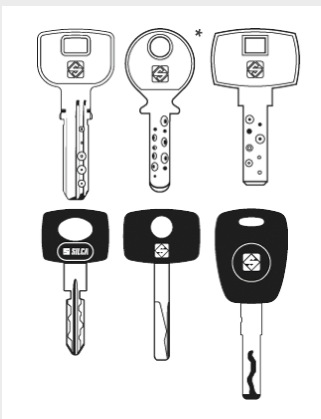

Triax Pro decodiert, fräst und graviert Schlüssel, Schlüsselanhänger und kleine Plaketten

Triax pro codé, fraise et grave les clés, les porte-clés et les petites médailles

Elektronische Bahnen- und Bohrmuldenschlüsselfräsmaschine Triax Pro

Professionell und schnell decodieren, fräsen und gravieren

- Zum Dekodieren und Fräsen nach Code oder Original sowie zum Gravieren von Schlüsseln, Schlüsselanhängern und kleinen Plaketten
- Kürzere Fräszeiten durch 19'000 l/min der Spindel
- Reduzierter Verschleiss durch einstellbare Fräsgeschwindigkeit
- Flexibles, austauschbares Spannbackensystem wie bei Futura
- Besondere Schwabenschwanzform ermöglicht den Einsatz aller Triax-Werkzeuge
- Spannbacken für Winkelfräsung (+/-45°) optional
- Schneller Fräseraustausch dank Schnellkupplung
- Lange Lebensdauer durch vernickelte und rostgeschützte Hardware
- Integrierter Fräserhalter für bis zu 14 Werkzeuge
- Benutzerfreundliche Software-Schnittstelle
- USB-Stick im Lieferumfang enthalten

Machine électronique à tailler des clés à points et laser Triax Pro

Professionnel et rapide par décodage, fraisage et gravure

- Pour le décodage et le fraisage selon le code ou l'original ainsi que pour la gravure de clés, porte-clés et petits badges
- Cycle de taillage rapide vitesse 19'000 l/min du mandrin
- Vitesse de taillage réglable pour limiter l'usure de la fraise
- Système mâchoires flexible et efficace comme Futura
- Forme spéciale à queue-d'aronde de l'étau compatible avec outils Triax existants
- Etau pour angles de taille (+/-45 optionnels)
- Remplacement de la fraise optimise
- Longue durée de vie grâce à une quincaillerie nickelée et antirouille
- Porte fraise pour accueillir 14 outils
- Interface logicielle conviviale
- Clé USB incluse



Triax Pro

Artikel Article	Masse (H x B x T) mm Dimensions (H x L x P) mm	Gewicht kg Poids kg	Höhe mit offener Schutzhaube mm Hauteur avec capot de protection mm
Triax Pro	510 x 450 x 600	51.5	680

Änderungen vorbehalten / Modifications réservées

Schlüsselfräsmaschinen
Machines à tailler les clés

Transpondergeräte

Unerlässlich für das Programmieren und Kopieren von Fahrzeugschlüsseln mit Wegfahrsperre und Fernbedienungen

Transpondeurs

Indispensables pour programmer et copier les clés véhicules avec dispositif antidémarrage et télécommandes

Innovatives OBD-Gerät Smart Pro

Die neue Generation für die weltweit am weitesten verbreiteten Marken und Modelle

- Für die Programmierung von Transponderschlüsseln, Keyless-Go-Schlüsseln und Fahrzeugfernbedienungen sowie von Lesegeräten für die PIN-Codes zahlreicher Hersteller
- Hohe Benutzerfreundlichkeit durch Touchscreen und intuitive Grafik-Schnittstelle
- Integrierte, komplette Datenbank Info Quest für über 5'000 Fahrzeugmodelle
- Maximale Funktionalität
- Externe Anschlüsse für Erweiterungen vorhanden
- Hohe Anwendungsflexibilität durch Hybridlösung mit unterschiedlichen Modi
- Kompatibel zum Fahrzeugschlüsselsortiment von Silca
- Robust durch hochwertige Materialien
- Leicht aufzuladen
- Einfache und schnelle Programmierung durch leistungsstarken Quadcore-Prozessor
- Massgeschneiderte Kaufmodalitäten (Nutzung vorhandener Software-Deckung, kostenloser UTP, kostenlose Software-Module)

Dispositif OBD innovant Smart Pro

La nouvelle génération pour les marques et modèles les plus populaires au monde

- Pour la programmation de clés à transpondeur clés Keyless-Go clé et télécommandes de véhicule ainsi que pour la lecture des codes PIN de nombreux fabricants
- Grande convivialité grâce à l'écran tactile et à l'interface graphique intuitive
- Quête d'informations de base de données complète intégrée pour plus de 5000 modèles de véhicules
- Fonctionnalité maximale
- Connexions externes pour les extensions disponibles
- Grande flexibilité d'utilisation grâce à une solution hybride avec différents modes
- Compatible avec clés de véhicule d'origine et les gamme clés Silca
- Robuste grâce à des matériaux de haute qualité
- Facile à charger
- Programmation simple et rapide par de puissants processeurs quad-core
- Modalités d'achat sur mesure (utilisation de la couverture logicielle existante, de logiciels libres et UTP)



Smart Pro



Perfekt ausgestattet und gebrauchsfertig – Smart Pro wird so ausgeliefert, dass Sie sofort loslegen können. Parfaitement équipé et prêt à l'emploi. Smart Pro est livré pour que vous puissiez commencer immédiatement.

Artikel Article	Masse (H x B x T) mm Dimensions (H x L x P) mm	Gewicht kg Poids kg	
Smart Pro	68 x 322 x 203	2.9	

Änderungen vorbehalten / Modifications réservées

Sie wünschen detaillierte Unterlagen oder eine Vorführung? Gerne! Sprechen Sie uns einfach an. *Souhaitez-vous des documents détaillés ou une démonstration? Volontiers! Il suffit de nous contacter.*



Presented by Rieffel

Transponder RW5

Cloud Cloning Solution

- Identifiziert, decodiert und programmiert im Stand-Alone Modus
- Die für das Klonen erforderlichen Berechnungen werden über Silca-Server durchgeführt
- Automatische Geräteaktualisierung
- Stromversorgung durch integrierte Batterie oder mitgeliefertes Netzkabel
- Schritt für Schritt Prozessanleitungen
- 3x schneller als bei bisherigen Geräten
- integriert mit MyKeysPro für umfassende Informationen zur Duplizierung

Transponder RW5

Solution de clonage en nuage

- Identifie, décode et programme en mode autonome
- Les calculs nécessaires au clonage sont effectués par des serveurs Silca.
- Mise à jour automatique de l'appareil
- Alimentation électrique par batterie intégrée ou câble d'alimentation fourni
- Instructions de processus étape par étape
- 3x plus rapide que les appareils précédents
- intégré avec MyKeysPro pour des informations complètes sur la duplication



Transponder RW5



Smart Aerial Plus

Cloud Cloning Solution

- SCHNELLER Bis zu 3-mal schnellerer Klonvorgang
- ZUKUNFTSFÄHIG Upgradefähig, keine Begrenzung der Speicherkapazität
- GELEITETE VERFAHREN Schritt-für-Schritt-Anleitung über die MYKEYS Pro App
- ZUVERLÄSSIG Hohe Datenverarbeitungskapazität dank dem AD-Server
- TRAGBAR Integrierte, wiederaufladbare Batterie
- EINFACHES KLONEN Integrierte Snoop-Funktionalität
- Kompatibel mit Smart Pro für Vorcodierung von Transpondern

Smart Aerial Plus

Solution de clonage en nuage

- RAPIDE Processus de clonage jusqu'à 3 fois plus rapide
- FUTURE Possibilité de mise à niveau, pas de limite de capacité de stockage
- PROCÉDURES GUIDÉES Instructions pas à pas via l'application MYKEYS Pro
- FIABLE Grande capacité de traitement des données grâce au serveur AD
- PORTABLE Batterie intégrée et rechargeable
- CONNECTION FACILE Fonctionnalité Snoop intégrée
- Compatible avec Smart Pro pour le précodage des transpondeurs



Smart Aerial Plus

Artikel Article	Masse (H x B x T) mm Dimensions (H x L x P) mm	Gewicht kg Poids kg	
Transponder RW5	145 x 108 x 67	0.25	

Änderungen vorbehalten / Modifications réservées

Artikel Article	Masse (H x B x T) mm Dimensions (H x L x P) mm	Gewicht kg Poids kg	
Smart Aerial Plus	210 x 48 x 30	0,13	

Änderungen vorbehalten / Modifications réservées

Silca My Family

Gravieren leicht gemacht!

Silca My Family

La gravure en tout simplicité

Graviergeräte
Système de gravure



TECHLA 3.0



Automatisches Selbstbedienungs-Gravursystem, das einfach zu bedienen ist und hohe Präzision bietet.

Benutzerfreundlich und hochpräzise

- LCD-Touchscreen, keine Notwendigkeit für einen Stift oder eine Tastatur
- Kompaktes, 13 kg schweres Gerät, das in die Auslage oder auf die Theke passt
- Integriertes Wifi, Ethernet und USB für Updates und technische Unterstützung
- 120°-Diamantspitze für hochpräzise Gravuren, gut für mehr als 20.000 Gravuren
- Der Barcode-Leser richtet das Gerät automatisch ein.

Système de gravure automatique en self-service, facile à utiliser e de haute précision.

Facile à utiliser et de haute précision

- Écran tactile LCD, pas besoin d'un stylet ou d'un clavier
- Machine compacte de 13 kg qui peut s'insérer dans un présentoir ou être posée sur un comptoir
- Wifi, ethernet et USB intégrés pour les mises à jour et l'assistance technique
- Point diamantée à 120° pour une gravure de haute précision, permet plus de 20'000 gravures
- Lecteur de code-barres permettant de configurer la machine automatiquement

Artikel Article	Bezeichnung Description	Zubehör Accessoires	Gewicht kg Poids kg
TECHLA 3.0	Elektronische Gravurmaschine Système de gravure automatique	ohne sans	13.0
TECHLA 3.0 KIT 55:	Elektronische Gravurmaschine Système de gravure automatique	55 versch. TAGS 55 TAGS diff.	20.0

Änderungen vorbehalten Modifications réservées



TECHLA 3.0 KIT 55



Presented by Rieffel

Air4 Funkfernbedienungen für den Wohnbereich

Die Komplettlösung für die meisten handelsüblichen Modelle

AIR4 Télécommandes à usage Domestique

Solution complète pour la plupart des modèles dans le commerce



Air4 VPLUS 128

Funkfernbedienungen mit Fest- und Rolling-Code Air4 VPLUS 128

Das Duplizierungssystem mit der breitesten Abdeckung

- Breitestes Sortiment in Europa für das Kopieren von Fernbedienungen mit Fest- und Rolling-Code (zwischen 433.92 und 868.35 MHz), Cardin® 128bit, FAAC® und Genius „slave“, einschliesslich der 128-Bit-Modelle
- Kontinuierliche Aktualisierung mit neuen Applikationen
- Code-Selbstlernfunktion
- Automatische Frequenzerkennung
- Einfache Face-to-Face-Programmierung
- Automatisches Update der Applikationen beim Duplizieren mit Easy Scan Plus.
- Bis zu vier verschiedene Fernbedienungen auf einer einzigen Air4
- In 5 Farben und mit vier ergonomisch geformten Funktionstasten
- In Einzelverpackung oder 5er-Karton mit 5 Stück in verschiedenen Farben erhältlich
- Rückseite individuell zu gestalten (ab 50 Stück)

Télécommandes avec code fixe et roulant Air4 VPLUS 128

Système de duplication avec la plus large couverture

- Gamme la plus large d'Europe pour la copie de télécommandes à code fixe et roulant (compris entre 433.92 et 868.35 MHz) Cardin 128bit, FAAC et Genius «slave» compris le modèles 128bit
- Constamment mise à jour avec de nouvelles applications
- Fonction d'auto-apprentissage du code
- Détection automatique de fréquence
- Programmation face à face simple
- Mise à jour automatique des applications avec Easy Scan Plus
- Reproduire 4 différentes télécommandes sur une seul Air4
- On 5 couleurs avec 4 touches à la forme ergonomique
- Boîte individuelle ou de 5 pièces couleurs assorties
- Possibilité de personnalisant sur le verso avec votre logo (à partir de 50 pce)

Duplizierungssystem für Quarz-Fernbedienungen Air4 Q

Modernste Technologie ohne Einsatz von Quarzkristallen

- Frequenzen zwischen 27 und 40.685 MHz
- Im bisherigen Design und in drei verschiedenen Ausführungen erhältlich: Schwarz mit weissen Konturen und Weiss mit roten oder grauen Konturen
- Als Einzelverpackung erhältlich

Système de duplication pour télécommandes quartz Air4 Q

Technologie de pointe sans l'utilisation de cristaux de quartz

- Fréquences entre 27 et 40.685 MHz
- Disponible dans la conception précédente et en trois versions différentes noir avec contours blancs et blanc avec contours en rouge et gris
- Disponible en emballage individuel



Air4 Q

Sie wünschen detaillierte Unterlagen oder eine Vorführung? Gerne! Sprechen Sie uns einfach an. *Souhaitez-vous des documents détaillés ou une démonstration? Volontiers! Il suffit de nous contacter.*

Artikel Article	Frequenzen Fréquences	Code Code	Verpackung Verpackung
Air4 VPLUS 128	433.92 – 868.35 MHz	Fest- und Rolling-Code Code fixe et roulant	Einzel-/5er-Karton Emballage unique
Air4 Q	27 – 40.685 MHz	Quarz quartz	Einzel Emballage unique

Änderungen vorbehalten Modifications réservées

Fahrzeugschlüssel-Rohlinge
Sichere Geschäfte mit hochwertigen
Autonachschlüsseln!

- Gleicher Klappmechanismus wie das Original
- Zuverlässiger Mechanismus mit langer Lebensdauer
- Transponder integrierbar
- Einheitlicher Schlüsselkopf und auswechselbarer Schaft
- Umrüstung von starren Originalschlüsseln in Klappschlüssel möglich
- Professioneller Service für das Kopieren von Fahrzeugschlüsseln

Ébauches de clés de véhicules
Des affaires sûres avec des copies
de clés de voitures haut de gamme!

- Même mécanisme pliant que l'original
- Mécanisme fiable à grande longévité
- Transpondeur intégrable
- Tête de clé uniforme et tige interchangeable
- Possibilité d'adapter les clés rigides d'origine en clés pliantes
- Service professionnel pour reproduire les clés de véhicules

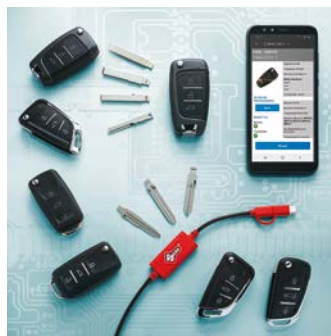

Universal remote



Keyless Sans clé



Rohlinge Ébauches TE



Empty Shell Coquille vide



Das Rieffel-Schlüssellager:
Gut bestückt und innovativ
verwaltet

Unsere beiden Schlüssel-Paternoster (lifähnlich rotierende Lager-Systeme) sind je 8.60 m hoch und bieten Platz für ca. 1.000.000 Schlüssel-Rohlinge. Das sind 20 Tonnen Material, die wir beständig auf Lager haben. Schnelle Lieferung ist also kein Problem. Und weil das Schlüssellager über eine computer-gesteuerte Automatik und Verwaltung verfügt, wird jeder Rohling sehr schnell gefunden und ausgegeben. Ob klassisch in Nickel-Silber, in 8 schönen, knalligen Farben oder bedruckt mit unterschiedlichsten Motiven – mit unseren Rohlingen geben Sie Ihrem Schlüsselgeschäft flotte Impulse!

Le stock de clés Rieffel:
bien fourni et géré de façon
innovante

Nos deux pater-noster (systèmes de stockage rotatifs) pour clés mesurent 8.60 m de hauteur et peuvent contenir jusqu'à 1'000'000 d'ébauches de clés. Cela représente un poids total de 20 tonnes de matériel que nous tenons en stock en permanence. Nous n'avons aucune difficulté à livrer rapidement. Notre stock de clés dispose d'une gestion informatisée permettant de trouver et de prélever n'importe quelle ébauche très rapidement. Que ces ébauches soient classiques en nickel-argenté, en 8 belles couleurs voyantes ou imprimées aux motifs les plus divers, elles peuvent donner des impulsions rapides à votre commerce de clés!

Schlüssel-Rohlinge

So schön – und individuell – können Schlüssel sein!

Ébauches de clés

Les clés peuvent être si esthétiques et si individualisées!



Schlüssel-Rohlinge
KA 1

Lasst Farben sprechen!

- Material: Aluminium, Nickel-Silber
- Sofort ab Lager lieferbar
- Farben: Nickel-Silber, Rot, Gelb, Orange, Grün, Türkis, Blau, Violett, Schwarz

Ébauches de clés
KA 1

Mettez la couleur!

- Matériau: aluminium, nickel-argenté
- Livrables immédiatement du stock
- Couleurs: nickel-argenté, rouge, jaune, orange, vert, turquoise, bleu, violet, noir

KA 1

Artikel Article	Material und Farben Matériau et couleurs	
KA1	Aluminium, Nickel-Silber, Rot, Gelb, Orange, Grün, Türkis, Blau, Violett, Schwarz aluminium, nickel-argenté, rouge, jaune, orange, vert, turquoise, bleu, violet, noir	10

Änderungen vorbehalten Modifications réservées



Presented by Rieffel

Ladeneinrichtungen

Ganz so, wie Sie es brauchen!

Agencements de magasins

Entièrement selon vos besoins!



Sie möchten einen Schlüsseldienst eröffnen? Zusätzlich in Ihr bestehendes Geschäft integrieren? Oder haben einen Schlüsselbedarf, für den sich eine kleine Schlüsselwerkstatt lohnt? Wir konzipieren mit Ihnen zusammen die entsprechende Infrastruktur, und Sie werden nach dem Einrichten sogleich grossen Nutzen generieren.

Vous souhaitez ouvrir un service de clés ? Vous voulez l'intégrer dans votre commerce déjà en activité ? Ou vous avez un stock de clés pour lequel il vaudrait la peine d'installer un petit atelier ? De concert avec vous, nous concevons l'infrastructure adéquate et, après sa mise en place, vous en tirerez immédiatement grand profit.

Ladeneinrichtungssystem Smart Line

- Spart Platz: Die Smart Linie ist ein bequemer Arbeitsplatz und geräumiger Lagerschrank zugleich
- Wächst mit: Es besteht aus Modulen, die Sie ganz nach Bedarf ergänzen und erweitern können
- Hält lange: Elegant und trotzdem robust und auf die Belastungen durch Schlüsselkopiermaschinen vollkommen eingestellt.

Système d'agencement de magasins Smart Line

- Économie de place: Smart Line est à la fois un poste de travail et une armoire de stockage spacieuse
- Grandit avec vous: Smart Line se compose de modules que vous pouvez compléter et augmenter entièrement selon vos besoins
- Longue durabilité: élégant et néanmoins robuste, entièrement adapté au poids des machines à tailler les clés.

Sprechen Sie uns an – wir informieren und beraten Sie gerne, natürlich auch direkt an Ihrem Verkaufspunkt!

Demandez-nous des détails! Nous vous informons et vous conseillons volontiers, bien entendu aussi directement à votre point de vente!



Smart Eckkombination Combinaison de meubles



Smart 1507



Smart 1508

Sie wünschen detaillierte Unterlagen oder eine Vorführung? Gerne! Sprechen Sie uns einfach an. *Souhaitez-vous des documents détaillés ou une démonstration? Volontiers! Il suffit de nous contacter.*

Ladeneinrichtungen
Agencements de magasins

Schlüssel-Zubehör:
Da hängt eine Menge dran

Accessoires pour clés:
On peut y accrocher des quantités

Schlüssel-Zubehör
Accessoires pour clés



An einem Schlüssel hängt eine Menge, im wahrsten Sinn des Wortes! Für die eindeutige Kennzeichnung, einfache Handhabung und sichere Befestigung „am Mann“ bieten wir eine breite Palette praktischer und qualitativ hochwertiger Zubehör-Artikel. Viele Kunden möchten unseren SB-Shop nicht mehr missen. Was als Zusatz-Sortiment zum Schlüssel-service-Programm begann, ist heute zu einem höchst erfolgreichen Sortimentszweig mit vielen sicheren und praktischen Lösungen geworden.

Beaucoup de choses dépendent d'une clé, c'est bien vrai! Pour marquer clairement, manier facilement et fixer sûrement les clés à l'utilisateur, nous offrons une large palette d'accessoires pratiques de haute qualité. De nombreux clients ne voudraient plus se passer de notre Shop LS. Ce qui a commencé comme assortiment annexe au service de clés est devenu aujourd'hui une branche hautement florissante de l'assortiment avec de nombreuses solutions sûres et pratiques.

Schlüssel-Zubehör	Accessoires pour clés	200
Schlüsselanhänger	Porte-clés	201
Hotelschlüsselanhänger	Porte-clés d'hôtels	210
Schlüssel-Zubehör	Accessoires de clés	211

KB 5

- Stahlgehäuse
- Gürtelclip

- *Boîtier en acier*
- *Clip pour ceinture*

KB 485

- Stahlgehäuse
- Gürtelclip

- *Boîtier en acier*
- *Clip pour ceinture*

KB Super 48

- Strapazierfähiges Kunststoffgehäuse
- Gürtelclip
- Schlüsselbund einhängbar

- *Boîtier durable*
- *Clip pour ceinture*
- *Trousseau de clés accrochable*

KB Super48 Plus

- Wie KB Super48, jedoch auch für Linkshänder geeignet, oder wenn auf der rechten Hüftseite kein Platz ist

- *Comme KB Super48, mais convient également aux gauchers ou s'il n'y a pas d'espace sur la hanche droite*

KB SUPER 48 LEK

- Strapazierfähiges Kunststoffgehäuse
- Gürtelschleife aus Leder
- Schlüsselbund einhängbar

- *Boîtier durable*
- *Dragonne en cuir*
- *Trousseau de clés accrochable*

KB 3

- Stahlgehäuse
- Gürtelschleife aus Stahl

- *Boîtier en acier*
- *Dragonne en acier*

KB 483

- Stahlgehäuse
- Gürtelschleife aus Stahl

- *Boîtier en acier*
- *Dragonne en acier*

Schlüsselrollen Key-Bak

Das Original seit 1948

Porte-clés à enrouleur Key-Bak

L'original depuis 1948



Artikel Article	Ketten, Schnur Chaîne, corde	Farbe Couleur	Zuggewicht g Force de traction g	Länge cm Longueur cm
KB 5 Chrom/Black	Stahlkette Chaîne en acier	Chrom, Schwarz chromé, noir	250	60.0
KB 485 Chrom/Black	Kevlarschnur Corde en kevlar	Schwarz noir	250	120.0
KB Super 48	Kevlarschnur Corde en kevlar	Schwarz noir	250	120.0
KB Super48 Plus	Kevlarschnur Corde en kevlar	Schwarz noir	250	120.0
KB SUPER 48 LEK	Kevlarschnur Corde en kevlar	Schwarz noir	250	120.0
KB 3 Chrom/Black	Stahlkette Chaîne en acier	Chrom, Schwarz chromé, noir	250	60.0
KB 483 Black	Kevlarschnur Corde en kevlar	Schwarz noir	250	120.0

Änderungen vorbehalten / Modifications réservées

Schlüsselanhänger
Porte-clés

Schlüsselrollen Key-Bak

Das Original seit 1948

Porte-clés à enrouleur Key-Bak

L'original depuis 1948

Schlüsselanhänger
Porte-clés



KB 1 BLACK



KB 481 Black



KB 481 BPN



KB MBID



KB 4

KB 4
Nicht mehr lieferbar
Plus disponible



KB 484 Black



KB 4 und KB 484 BLACK – Gehäuse dreh- und abnehmbar
KB 4 et KB 484 BLACK – Boîtier rotatif et amovible

KB Mini-Bak



KB Mini-Bak – in diversen Farben erhältlich
KB Mini-Bak – disponible en différentes couleurs



KB 1

- Stahlgehäuse
- Gürtelschlaufe aus Leder

- Boîtier en acier
- Dragonne en cuir

KB 481

- Stahlgehäuse
- Gürtelschlaufe aus Leder

- Boîtier en acier
- Dragonne en cuir

KB 481 BPN

- Stahlgehäuse
- Gürtelschlaufe aus Nylon
- Schlüsselschutz aus Nylon

- Boîtier en acier
- Dragonne en nylon
- Protection des clés en nylon

KB 4

- Stahlgehäuse
- Gürtelclip
- 360° drehbar

- Boîtier en acier
- Clip pour ceinture
- Rotatif de 360°

KB 484

- Stahlgehäuse
- Gürtelclip
- 360° drehbar

- Boîtier en acier
- Clip pour ceinture
- Rotatif de 360°

KB MBID

- Kunststoffgehäuse
- Gürtelclip
- Schlaufe für Badgehalter

- Boîtier en plastique
- Clip pour ceinture
- Fixation porte badge

KB Mini-Bak

- Kunststoffgehäuse
- Gürtelclip

- Boîtier en plastique
- Clip pour ceinture

Artikel Article	Ketten, Schnur Chaîne, corde	Farbe Couleur	Zuggewicht g Force de traction g	Länge cm Longueur cm
KB 1 BLACK	Kette Chaîne	Schwarz noir	250	60.0
KB 481 Black	Kevlarschnur Corde en kevlar	Schwarz noir	250	120.0
KB 481 BPN	Kevlarschnur Corde en kevlar	Schwarz noir	250	120.0
KB 4 Black	Stahlkette Chaîne en acier	Schwarz noir	250	60.0
KB 484 Black	Kevlarschnur Corde en kevlar	Schwarz noir	250	120.0
KB MBID	Nylonschnur Corde nylon	Schwarz, Rot, Blau, Gelb, Grün noir, rouge, bleu, jaune, vert	50	90.0
KB Mini-Bak	Nylonschnur Corde nylon	Schwarz, Rot, Blau, Gelb, Grün noir, rouge, bleu, jaune, vert	50	90.0

Änderungen vorbehalten Modifications réservées

KB 6/6C

- Kunststoffgehäuse
- Gürtelclip
- 6C mit Karabiner statt Clip
- Boîtier en plastique
- Clip pour ceinture
- 6C avec mousqueton au lieu du clip

KB SIDEKICK

- Für ca. 6 Schlüssel (110 g)
- 3.5 cm Durchmesser
- Zinkdruckguss Karabiner
- 60 cm Kevlar® Schnur
- Vinyl Badgelasche und Schlüsselring
- Verdreht nicht
- Pour env. 6 clés (110 g)
- Diamètre 3.5 cm
- Mousqueton en zamac sous pression
- Corde en kevlar 60 cm
- Fixation porte badge en vinyle et porte-clés
- Ne se torde pas

KB 8

- Kunststoffgehäuse
- Karabiner
- Boîtier en plastique
- Mousqueton

KB 488

- Kunststoffgehäuse
- Karabiner
- Boîtier en plastique
- Mousqueton

KB 8713 KK2

- Universalhalter im Etui
- Porte accessoires

KB 8200

- Karabiner
- Mousqueton

KB KK2

- Schlüssel- oder Handyhalter
- Gürtelclip
- Pour cellulaire ou clés
- Clip pour ceinture

Schlüsselrollen Key-Bak

Das Original seit 1948

Porte-clés à enrouleur Key-Bak

L'original depuis 1948



KB 8713 KK2
Nicht mehr lieferbar
Plus disponible

Artikel Article	Ketten, Schnur Chaîne, corde	Farbe Couleur	Zuggewicht g Force de traction g	Länge cm Longueur cm
KB 6 Black	Kevlarschnur Corde en kevlar	Schwarz noir	170	90.0
KB 6 C	Kevlarschnur Corde en kevlar	Schwarz noir	170	90.0
KB SIDEKICK	Kevlarschnur Corde en kevlar	Schwarz noir	110	60.0
KB 8 BLACK	Kette Chaîne	Schwarz noir	250	60.0
KB 488 Securit	Kevlarschnur Corde en kevlar	Schwarz noir	250	120.0
KB 8713 KK2	-	Schwarz noir	-	11.4
KB 8200	-	Schwarz noir	-	11.4
KB KK2	-	Schwarz noir	-	6.5

Änderungen vorbehalten Modifications réservées

Schlüsselanhänger
Porte-clés

Schlüsselrollen Key-Bak

Das Original seit 1948

Porte-clés à enrouleur Key-Bak

L'original depuis 1948



KB RATCH-IT CL

KB RATCH-IT CA



KB WHISTLE SAFE

KB KEYCONNECT

KB 488 MOLLE

KB Ratch-It CL und CA

- Stopp-Funktion
- Gürtelclip oder Karabiner

- Fonction d'arrêt
- Clip de ceinture ou mousqueton

KB Key Connect

- 2 Karabiner
- 2 mousquetons

KB Whistle Safe

- Mit Trillerpfeife
- Avec sifflet

KB 488 Molle

- Mit Klettband
- Avec bande velcro

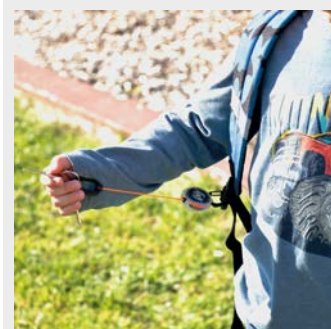

KB RATCH-IT mit Stopp-Funktion
KB RATCH-IT avec fonction d'arrêt

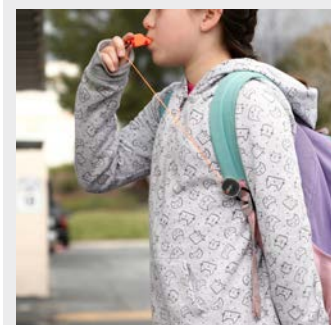

KB WHISTLE-SAFE mit Trillerpfeife
KB WHISTLE-SAFE avec sifflet

Artikel Article	Ketten, Schnur Chaîne, corde	Farbe Couleur	Zuggewicht g Force de traction g	Länge cm Longueur cm
KB RATCH-IT CL	Kevlarschnur Corde en kevlar	Schwarz Noir	220	120.0
KB RATCH-IT CA	Kevlarschnur Corde en kevlar	Schwarz Noir	220	120.0
KB KEYCONNECT	Kevlarschnur orange Corde en kevlar	Transparent/Orange Transparent/Orange	110	60.0
KB WHISTLE SAFE	Kevlarschnur orange Corde en kevlar	Transparent/Orange Transparent/Orange	110	60.0
KB 488 MOLLE	Kevlarschnur Corde en kevlar	Schwarz Noir	220	120.0

Änderungen vorbehalten Modifications réservées

TR-HXDCA

- Strapazierfähiges Kunststoffgehäuse, Karabiner
- Spezialbefestigung für Ausrüstungen und Handgeräte
- *Boîtier durable, Mousqueton*
- *Fixation spéciale pour équipements et outils*

TR-HXDST

- Schnur auszug an extrastarker Rückzugfeder
- Stopfunktion
- Klettverschluss
- *Corde extensible, force de ressort élevé*
- *Fonction d'arrêt*
- *Velcro*

TR-HLRGCL

- Strapazierfähiges Kunststoffgehäuse, Gürtelclip
- Spezialbefestigung für Ausrüstungen und Handgeräte
- *Boîtier durable, Clip pour ceinture*
- *Fixation spéciale pour équipements et outils*

TR-HLRGCA

- Strapazierfähiges Kunststoffgehäuse, Karabiner
- Spezialbefestigung für Ausrüstungen und Handgeräte
- *Boîtier durable, Mousqueton*
- *Fixation spéciale pour équipements et outils*

TR-HLRGST

- Strapazierfähiges Kunststoffgehäuse, Klettband
- Spezialbefestigung für Ausrüstungen und Handgeräte
- *Boîtier durable, Velcro*
- *Fixation spéciale pour équipements et outils*

TR-HMEDCL

- Strapazierfähiges Kunststoffgehäuse, Gürtelclip
- Spezialbefestigung für Ausrüstungen und Handgeräte
- *Boîtier durable, Velcro*
- *Fixation spéciale pour équipements et outils*

TR-HMEDST

- Schnur auszug
- Strapazierfähiges Kunststoffgehäuse
- Klettband
- *Corde extensible*
- *Boîtier durable*
- *Velcro*

TR-HSMCA

- Strapazierfähiges Kunststoffgehäuse, Karabiner
- Spezialbefestigung für Ausrüstungen und Handgeräte
- *Boîtier durable, Mousqueton*
- *Fixation spéciale pour équipements et outils*

Schlüsselrollen T-Reign

Die bewährte Outdoor-Lösung

Porte-clés à enrouleur T-Reign

La solution qui a fait ses preuves pour le plein air

extra duty



TR-HXDCA



TR-HXDST

large

TR-HLRGCL
Nicht mehr lieferbar
Plus disponible



TR-HLRGCL



TR-HLRGCA



TR-HLRGST

medium

TR-HMEDCL
Nicht mehr lieferbar
Plus disponible



TR-HMEDCL



TR-HSMCA



TR-HMEDST

Artikel Article	Grösse Grandeur	Ketten, Schnur Chaîne, corde	Farbe Couleur	Zuggewicht g Force de traction g	Länge cm Longueur cm
TR-HXDCA	Xtra Duty	Kevlarschnur Corde en kevlar	Braun brun	390	90.0
TR-HXDST	Xtra Duty	Kevlarschnur Corde en kevlar	Braun brun	390	90.0
TR-HLRGCL	Large	Kevlarschnur Corde en kevlar	Braun brun	220	120.0
TR-HLRGCA	Large	Kevlarschnur Corde en kevlar	Braun brun	220	120.0
TR-HLRGST	Large	Kevlarschnur Corde en kevlar	Braun brun	220	120.0
TR-HMEDCL	Medium	Kevlarschnur Corde en kevlar	Braun brun	160	90.0
TR-HMEDST	Medium	Kevlarschnur Corde en kevlar	Braun brun	160	90.0
TR-HSMCA	Small	Kevlarschnur Corde en kevlar	Braun brun	110	60.0

Änderungen vorbehalten Modifications réservées

Schlüsselanhänger

So einfach kann Beschriften sein!

Porte-clés

Les inscriptions, c'est tout simple!

 Schlüsselanhänger
 Porte-clés

KT 1000



KT 1000 SB/4



KT 1000 SB/10



KT 1050 SB/2



KT 1000 STV



KT 1000 NEON STV



KT 1050 STV



KT 1000 TUB/150



KT 1000 TUB/200



KT 1000 RTL/4



KT 1000 RTL/8

Artikel Article	Information Information	Inhalt Stk. Contenu pcs.
KT 1000	Einzelkarton pro Farbe <i>Boîte, 1 couleur</i>	100
KT 1000 SB/4	Blister-Karte pro Farbe, assortiert <i>Carte blister 1 couleur, assorti</i>	4
KT 1000 SB/10	Blister-Karte pro Farbe, assortiert <i>Carte blister 1 couleur, assorti</i>	10
KT 1000 STV	Display-Karton, assortiert <i>Boîte présentoir, assorti</i>	100
KT 1000 NEON SB/4	Blister-Karte, assortiert <i>Carte blister, fluo assorti</i>	4
KT 1000 NEON STV	Display-Karton, Neonfarbig, assortiert <i>Boîte présentoir, fluo assorti</i>	100
KT 1050	Einzelkarton pro Farbe <i>Boîte, 1 couleur</i>	50
KT 1050 SB/2	Blister-Karte pro Farbe, assortiert <i>Carte blister 1 couleur, assorti</i>	2
KT 1050 STV	Display-Karton, assortiert <i>Boîte présentoir, assorti</i>	50
KT 1000 TUB/150	Tube-Dispenser <i>Distributeur</i>	150
KT 1000 TUB/200	Tube-Dispenser <i>Distributeur</i>	200
KT 1000 RTL/4	Blister-Karte mit Halterleiste <i>Carte blister avec barrette de suspension</i>	4
KT 1000 RTL/8	Blister-Karte mit Halterleiste <i>Carte blister avec barrette de suspension</i>	8

Änderungen vorbehalten *Modifications réservées*

KT 1000

- Beidseitig beschriftbar
- Beschriftungsfeld 38 x 22 mm
- Farben: Rot, Blau, Grün, Gelb, Transparent, Pink, Orange, Lila, Rubinrot, nachleuchtend

- *Deux côtés accessibles en écriture*
- *Surface pour inscription 38 x 22 mm*
- *Couleur: rouge, bleu, vert, jaune, transparent, pink, orange, lila, rubisrouge, photoluminescente*

KT 1000 Neon

- Beidseitig beschriftbar
- Beschriftungsfeld 38 x 22 mm
- Farben: Neongelb, Neongrün, Neonorange, Neopink

- *Deux côtés accessibles en écriture*
- *Surface pour inscription 38 x 22 mm*
- *Couleurs: jaune fluo, vert fluo, orange fluo, pink fluo*

KT 1050

- Beidseitig beschriftbar
- Beschriftungsfeld 53 x 31 mm
- Farben: Rot, Blau, Grün, Gelb, Transparent, Orange

- *Deux côtés accessibles en écriture*
- *Surface pour inscription 53 x 31 mm*
- *Couleurs: rouge, bleu, vert, jaune, transparent, orange*

KT 1000 TUB

- Tub-Dispenser
- Beidseitig beschriftbar
- Beschriftungsfeld 38 x 22 mm
- Farben: assortiert

- *Distributeur*
- *Deux côtés accessibles en écriture*
- *Surface pour inscription 38 x 22 mm*
- *Couleur: assorti*

KT 1000 RTL

- Blisterkarte
- Auf selbstklebende oder anschraubbare Halterleiste
- Beidseitig beschriftbar
- Beschriftungsfeld 38 x 22 mm
- Farben: assortiert

- *Carte blister*
- *Sur barre auto-adhésive ou vis-crochet*
- *Deux côtés accessibles en écriture*
- *Surface pour inscription 38 x 22 mm*
- *Couleur: assorti*

8034

- S-Haken
- Aufhängeöse
- Einseitig beschriftbar
- Grösse: 22 x 55mm
- Farben: Blau, Gelb, Grün, Orange, Rot, Schwarz, Weiss

- Crochet en S
- Anneau de suspension
- Un côté pour inscriptions
- Dimension: 22 x 55 mm
- Couleur: bleu, jaune, vert, orange, rouge, noir, blanc, pink fluo

103

- Schlüsselkupplung
- Stahl vernickelt
- Länge: 45 mm

- Mousqueton pour clés
- Acier nickelé
- Longueur: 45 mm

8066

- Karabiner
- Stahl, farbig
- Länge: 75 mm
- Farben: assortiert

- Mousqueton
- Acier, couleur
- Longueur: 75mm
- Couleur: assorti

8067

- Karabiner
- Stahl vernickelt
- Länge: 75 mm

- Mousqueton
- Acier nickelé
- Longueur: 75 mm

Schlüsselanhänger

So einfach kann Beschriften sein!

Porte-clés

Les inscriptions, c'est tout simple!



8034



8034 SB



8034 STV



103



103 SB



8066



8066 SB



8067



8067 SB

Artikel Article	Information Information	Inhalt Stk. Contenu pcs.
8034 FS	Einzelkarton pro Farbe Boîte, 1 couleur	100
8034 STV	Display-Karton, assortiert Boîte présentoir, assorti	200
8034 SB/10	Blistertarte pro Farbe, assortiert Carte blister 1 couleur, assorti	10
8034 SB/20	Blistertarte, assortiert Carte blister, assorti	20
103 SB	Blistertarte Carte blister	1
8066 SB	Blistertarte Carte blister	1
8067 SB	Blistertarte Carte blister	1

Änderungen vorbehalten Modifications réservées

Schlüsselanhänger
Porte-clés

Schlüsselanhänger

Praktische „SchlüsselThemen“ – ansprechend präsentiert

Porte-clés

Des thèmes pratiques présentés de façon attrayante



Pugno SB



8072 SB



8072



8074



Pugno



8075



8076



8076



8078

Artikel Article	Information Information	Inhalt Stk. Contenu pcs.
PUGNO	Einzel Individuellement	1
PUGNO SB	Blister-Karte Carte blister	1
8072	Einzel Individuellement	1
8072 SB	Blister-Karte Carte blister	1
8074	Einzel Individuellement	1
8075	Einzel Individuellement	1
8076	Einzel Individuellement	1
8078	Einzel Individuellement	1

Änderungen vorbehalten Modifications réservées

Pugno

- Stoff
- Länge: 100 mm
- Farbe: assortiert

- Cordon de tissu
- Longueur: 100 mm
- Couleur: assorti

8072

- Notschlüsselbox
- Dauermagnet auf Rückseite
- Innenmasse: 83 x 14 x 35 mm

- Boîte pour clé de secours
- Aimant permanent au dos
- Dimensions intérieures: 83 x 14 x 35 mm

8074

- Notschlüsselbox
- Dauermagnet auf Rückseite
- Innenmasse: 95 x 20 x 45 mm

- Boîte aimantée
- Aimant permanent au dos
- Dimensions intérieures: 95 x 20 x 45 mm

8075

- Eco-Kunstleder
- Farben: Weiss, Braun, Schwarz

- Eco-cuir artificiel
- Couleur: blanc, brun, noir

8076

- Stoffkordel
- Farben: Rot, Grün, Blau, Gelb

- Cordelette
- Couleur: rouge, vert, bleu, jaune

8078

- Schwimmbar
- Farben: Rot, Gelb

- Flottant
- Couleur: rouge, jaune

105

- Multi-Schlüsselkupplung mit 5 Ringen
- Stahl vernickelt
- Durchmesser: 25 mm

- Multi-Mousqueton avec 5 anneaux
- Acier nickelé
- Diamètre: 25 mm

8058/8059

- Stahl vernickelt
- Gürtelclip
- 50 cm Stahlkette
- Durchmesser 8058: 43 mm
- Durchmesser 8059: 50 mm

- Acier nickelé
- Clip pour ceinture
- Chaîne d'acier de 50 cm
- Diamètre 8058: 43 mm
- Diamètre 8059: 50 mm

8060

- Aluminium
- Länge: 50 mm/60 mm
- Farben: assortiert

- Aluminium
- Longueur: 50 mm/60 mm
- Couleur: assorti

8070

- Aluminium
- Länge: 470 mm
- Farben: Rot, Blau, Grün, Schwarz

- Aluminium
- Longueur: 470 mm
- Couleur: rouge, bleu, vert, noir

Schlüsselanhänger

Praktische „SchlüsselThemen“ – ansprechend präsentiert

Porte-clés

Des thèmes pratiques présentés de façon attrayante

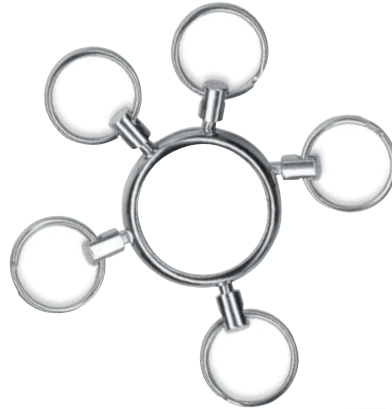

105 SB



8059 SB



8060 SB



8070 SB

Artikel Article	Information Information	Inhalt Stk. Contenu pcs.
105 SB	Blister-Karte Carte blister	1
8058 SB	Blister-Karte Carte blister	1
8059 SB	Blister-Karte Carte blister	1
8060/50 SB/2	Blister-Karte Carte blister	2
8060/60 SB/2	Blister-Karte Carte blister	2
8070 SB	Blister-Karte Carte blister	1

Änderungen vorbehalten Modifications réservées



Presented by Rieffel

AKV

- Stahl vernickelt
- Robust
- 100 x 40 mm
- Verschiedene Sujet

- Acier nickelé
- Robuste
- 100 x 40 mm
- Différents sujets



Artikel Article	Ausführung Execution		Artikel Article	Ausführung Execution	
AVK 7242	Emoji Blink emoji blink	1	AVK 7258	Emoji Kuss emoji bisou	1
AVK 7243	Emoji Liebhaber emoji amoureux	1	AVK 7259	Emoji Cool emoji cool	1
AVK 7245	Emoji Happy emoji happy	1	AVK 7261	Emoji Smiley emoji smiley	1
AVK 7247	Emoji lachend emoji rire	1	AVK 7285	Emoji LOL emoji LOL	1
AVK 7248	Emoji Umarmung emoji câlin	1	AVK 7288	Emoji Herz emoji ceur	1

Änderungen vorbehalten Modifications réservées

Hotelschlüsselanhänger

Zum Selbstbeschriften oder mit Gravur

Porte-clés d'hôtel

Avec gravure ou à graver soi-même



8040



8042



8045



8046

Artikel Article	Farbe Couleur	Länge mm Longueur mm	Breite mm Largeur mm	Inhalt Stk. Contenu pcs.
8040	Pro Farbe par couleur	65	Ø 40	1
8040 SB/2	Bliester-Karte Carte blister	65	Ø 40	2
8042 SILBERFARBIG	Silber argent	105	40	1
8045	silber argent	115	48	1
8046	silber argent	115	48	1

Änderungen vorbehalten Modifications réservées

8040

- Kunststoff
- Schwarze gravierbare Kunststoff-Scheibe
- Farben: Rot, Blau, Grün, Gelb, Weiss, Schwarz, Orange, Violett, Braun

- Plastique
- Rondelle noir en plastique gravable
- Couleur: rouge, bleu, vert, jaune, blanc, noir, orange, violet, brun

8042

- Leichtmetall
- Endstück aus weichem Kunststoff
- Beidseitig gravierbar
- Ausführung: F1 Silber eloxiert, F3 gold eloxiert

- Métal léger
- Extrémité en plastique souple
- Deux côtés à graver
- Exécution: F1 anodisé argent, F3 anodisé or

8045

- Leichtmetall
- Endstück aus weichem Kunststoff
- Beidseitig gravierbar
- Ausführung: F1 Silber eloxiert

- Métal léger
- Extrémité en plastique souple
- Deux côtés à graver
- Exécution: F1 anodisé argent

8046

- Leichtmetall
- Endstück aus weichem Kunststoff
- Beidseitig gravierbar
- Ausführung: F1 Silber eloxiert

- Métal léger
- Extrémité en plastique souple
- Deux côtés à graver
- Exécution: F1 anodisé argent

8050

- Schlüsselringe
- Stahl gehärtet vernickelt
- Durchmesser: 10, 12, 16, 18, 20, 25, 30, 35, 38 mm

- Anneaux
- Acier trempé, nickelé
- Diamètre: 10, 12, 16, 18, 20, 25, 30, 35, 38 mm

8051

- Kugelschleife
- Messing vernickelt
- Schraubverschluss
- Länge: 125 mm

- Chaîne à billes
- Laiton nickelé
- Bouchon à vis
- Longueur: 125 mm

8008

- Schlüsselkennringe
- Für Schlüssel mit rundem Kopf
- Durchmesser: 25 mm
- Farben: Rot, Gelb, Grün, Blau, Schwarz, Weiss, Orange

- Anneaux pour clés
- Pour clés avec tête ronde
- Diamètre: 25mm
- Couleur: rouge, jaune, vert, bleu, violet, noir, blanc, brun, orange, bleu clair, vert clair

8009

- Schlüsselkennkappe
- Für Schlüssel mit rundem Kopf
- Durchmesser: 25 mm
- Farben: Rot, Gelb, Grün, Blau, Schwarz, Weiss, Orange

- Capuchons pour clés
- Pour clés avec tête ronde
- Diamètre: 25 mm
- Couleur: rouge, jaune, vert, bleu, noir, blanc, orange

Schlüssel-Zubehör

Praktische „SchlüsselThemen“ – ansprechend präsentiert

Accessoires de clés

Des thèmes pratiques présentés de façon attrayante



Schlüssel-Zubehör
Accessoires pour clés

Artikel Article	Information Information	Inhalt Stk. Contenu pcs.
8050 FS	Einzelkarton pro Grösse Boîte, 1 taille	100
8050 SB/10	Blister-Karte pro Grösse Ø 20, 25, 30, assortiert Ø 16, 20, 25, 30, 35 Carte blister par taille Ø 20, 25, 30, assorti Ø 16, 20, 25, 30, 35	10
8051 FS	Einzelkarton Boîte	100
8051 SB/5	Blister-Karte Carte blister	5
8008 FS	Einzelkarton pro Farbe Boîte, 1 couleur	100
8008 SB/6	Blister-Karte, assortiert Carte blister, assorti	6
8008 SB/20	Blister-Karte, assortiert Carte blister, assorti	20
8008 STV/200	Display-Karton, assortiert Boîte présentoir, assorti	200
8009 FS	Einzelkarton pro Farbe Boîte, 1 couleur	100
8009 SB/6	Blister-Karte, assortiert Carte blister, assorti	6
8009 STV/200	Display-Karton, assortiert Boîte présentoir, assorti	200

Änderungen vorbehalten Modifications réservées

Schlüssel-Zubehör

Praktische „SchlüsselThemen“ – ansprechend präsentiert

Accessoires de clés

Des thèmes pratiques présentés de façon attrayante

Schlüssel-Zubehör
Accessoires pour clés



KT 1010 SB/4



KT 1060 SB/2



KT 1070

KT 1070 SB/2



KT 1080 SB/2



KT 1090 SB/2



KT 1095 SB/2



KT 1200 SB

Artikel Article	Information Information	Inhalt Stk. Contenu pcs.
KT 1010 SB/4	Blister-Karte <i>Carte blister</i>	4
KT 1060 SB/2	Blister-Karte <i>Carte blister</i>	2
KT 1070	Lose <i>vrac</i>	50
KT 1070 SB/2	Blister-Karte <i>Carte blister</i>	2
KT 1080	Einzel <i>Individuellement</i>	1
KT 1080 SB/2	Blister-Karte, assortiert & 1 KT 1000 <i>Carte blister, assorti & 1 KT 1000</i>	2
KT 1090 SB/2	Blister-Karte <i>Carte blister</i>	2
KT 1095 SB/2	Blister-Karte <i>Carte blister</i>	2
KT 1200 SB	Blister-Karte <i>Carte blister</i>	1

Änderungen vorbehalten *Modifications réservées*

KT 1010

- Schlüsselanhänger
- Beidseitig beschriftbar
- Beschriftungsfeld 18 x 20 mm
- Farben: assortiert

- *Porte-clés*
- *Deux côtés accessibles en écriture*
- *Surface pour inscription*
18 x 20 mm
- *Couleur: assorti*

KT 1060

- Schlüsselanhänger
- Beschriftungsfeld 63 x 42 mm
- Farben: assortiert

- *Porte-clés*
- *Surface pour inscription*
63 x 42 mm
- *Couleur: assorti*

KT 1070

- Badgehalter
- Kunststoff
- Farbe: transparent

- *Pour carte de sécurité*
- *Plastique*
- *Couleur: transparent*

KT 1080

- Anhänger für Koffer und Gepäck
- Beschriftungsfeld 63 x 33 mm
- Farben: Rot, Gelb, Blau, Schwarz, Weiss

- *Etiquette pour bagages et valises*
- *Surface pour inscription*
63 x 33 mm
- *Couleur: rouge, jaune, bleu, noir, blanc*

KT 1090

- Fotoschlüsselanhänger
- Grösse: 33 x 33 mm

- *Porte-clés pour photo*
- *Dimension: 33 x 33 mm*

KT 1095

- Schlüsselanhänger
- Vielseitig einsetzbar
- Transparent

- *Porte-clés*
- *Pour usage individuel*
- *Transparent*

KT 1200

- Badgehalter KT 1070
- KB MBID
- Farben: KB MBID assortiert, KT 1070 Transparent

- *Carte de sécurité KT 1070*
- *KB MBID*
- *Couleur: KB MBID assorti, KT 1070 transparent*

KB Super 48

- Wir bedrucken Ihre Schlüsselanhänger individuell mit Ihrem Namen oder Logo. Bei mehrfarbigem Logos verwenden wir hochwertige Kunststoffsticker. Unerlässlich für den täglichen Einsatz oder als praktischer Werbeträger
- *Nous imprimons votre nom ou votre logo individuellement sur vos porte-clés. Pour les logos polychromes, nous utilisons des autocollants en plastique de grande qualité. Indispensable pour l'usage quotidien ou comme support publicitaire pratique.*

8042/8045

- Für langanhaltende Wirkung empfehlen wir die Gravur! Abriebfest, speziell geeignet bei Anhängern aus Stahl oder Messing.
- *Pour un effet de longue durée, nous recommandons la gravure! Résiste à l'usure, convient spécialement pour les porte-clés en acier ou en laiton.*

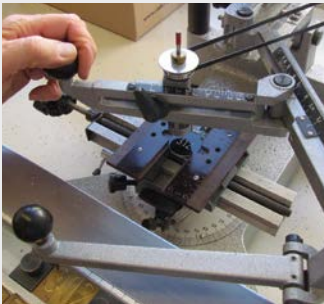

Unsere Zusatzleistung beim Schlüsselzubehör

Individuell und personalisiert

Notre service supplémentaire pour les accessoires de clés

Individuel et personnalisé



KB Super 48



8042

8045

Schlüsselerlebnisse mit KyStor:
Sicher aufbewahrt, schnell gefunden

Expériences-clés avec KyStor:
Conservé en lieu sûr, trouvé rapidement

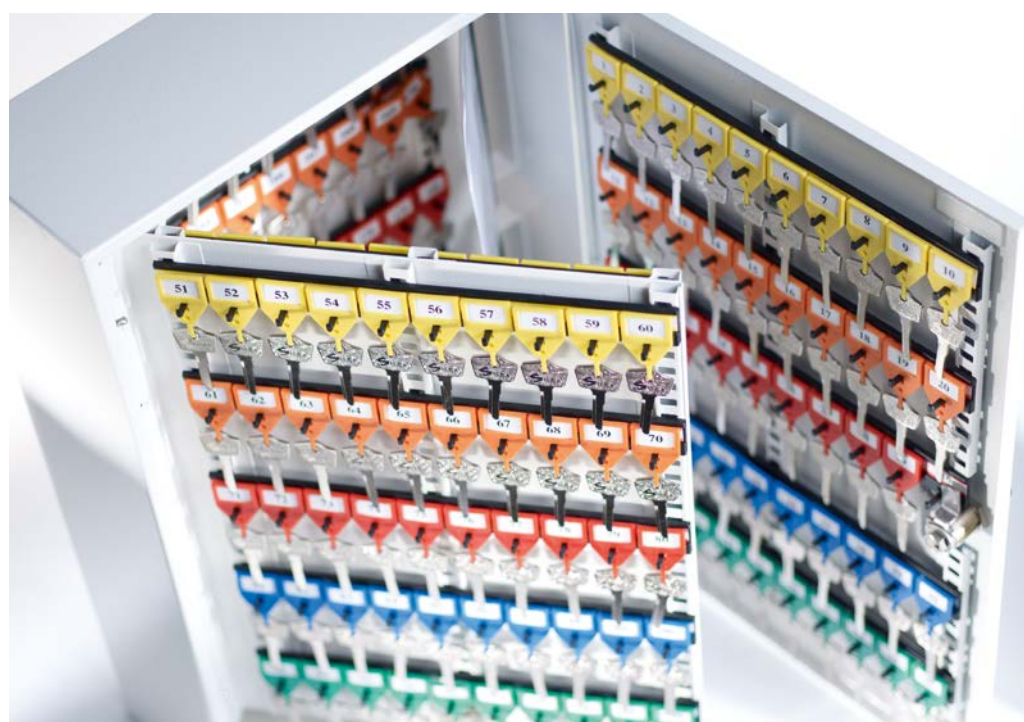

Für die Schlüssel-sicherung und -organisation ist KyStor von Rieffel das führende System in der Schweiz. Die praxisnahen und zeitsparenden Besonderheiten des Systems und die hohe Qualität der Tafeln, Kästen und Tresore überzeugen seit über 20 Jahren. Wer zum Beispiel einmal das Visu-Color-System von Rieffel benutzt hat, kann sich nicht mehr vorstellen, seine Schlüssel jemals wieder anders zu organisieren. Und wer schon einmal Finger verletzt und Nägel abgebrochen hat beim Hantieren mit Schlüsselanhängern, weiss unsere patentierten Anhänger besonders zu schätzen. Wir freuen uns sehr, dass sich die vielen innovativen Seiten von KyStor nun auch in der Eurozone herum-sprechen und wir unsere „Schlüsselerlebnisse“ verstärkt exportieren dürfen.

Pour conserver les clés en lieu sûr et les organiser, KyStor de Rieffel est le système leader en Suisse. Les particularités de ce système proche de la pratique qui fait gagner du temps, la haute qualité des panneaux, des armoires et des coffres convainquent depuis plus de 20 ans. Celui qui, par exemple, a utilisé une fois le système Visu-Color de Rieffel ne peut plus imaginer d'autre façon d'organiser ses clés. Celui qui s'est déjà blessé les doigts ou cassé les ongles en maniant des porte-clés apprécie d'autant plus nos porte-clés brevetés. Nous constatons avec plaisir que ces nombreux aspects innovateurs de KyStor se répandent dans la zone euro et que nous pouvons exporter de plus en plus nos «expériences-clés».

Schlüsselorganisation	Organisation de clés	214
Schlüsselkästen	Armoires à clés	215
Schlüsseltresore	Coffres-forts à clés	226
Schlüsselkasten-Zubehör	Accessoires pour armoires à clés	231
Schlüsseldepots	Dépôt de clés	232

KR-11

- Tafel aus Stahlblech
- Verstellbare „KyStor“-Hakenleisten
- Visu-Color-Nummerierungssystem
- Inklusive „KyStor“-Schlüsselanhänger
- Verankerungslöcher
- Lackierung: Reinweiss RAL 9010

- *Panneau en tôle d'acier*
- *Barrettes «KyStor» ajustables*
- *Système de numérotation Visu-Color*
- *Porte-clés «KyStor» inclus*
- *Paroi du fond avec trous d'ancrage*
- *Vernissage: blanc pur RAL 9010*

KR-12

- Tafel aus Stahlblech
- Verstellbare „KyStor“-Hakenleisten
- Visu-Color-Nummerierungssystem
- Inklusive „KyStor“-Schlüsselanhänger
- Passend für Hängeregistraturen DIN A4
- Lackierung: Reinweiss RAL 9010

- *Panneau en tôle d'acier*
- *Barrettes «KyStor» ajustables*
- *Système de numérotation Visu-Color*
- *Porte-clés «KyStor» inclus*
- *Adapté pour dossiers suspendus DIN A4*
- *Vernissage: blanc pur RAL 9010*

KyStor Schlüsseltafeln Serie KR-11

Effektive Schlüsselorganisation – überall

Panneaux à clés KyStor Série KR-11

Organisation simple et effective – partout

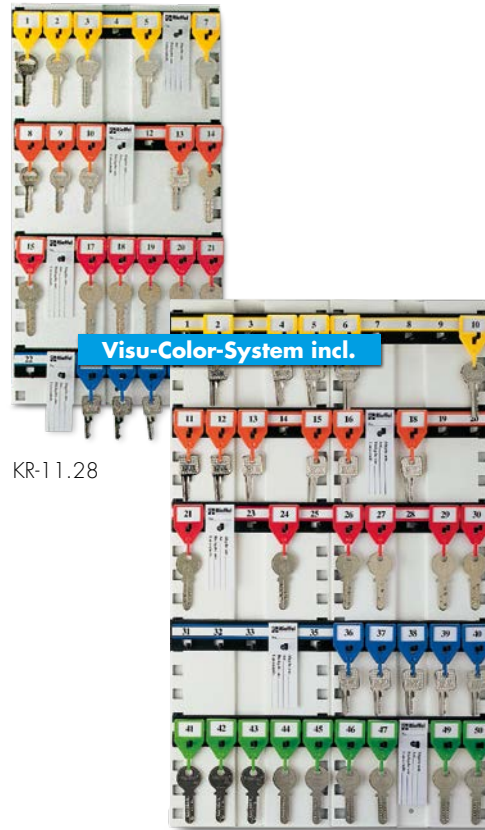

KR-11.28

KR-11.50

KyStor Schlüsseltafel Serie KR-12

Effektive Schlüsselorganisation – auch in der Schublade

Panneau à clés KyStor Série KR-12

Organisation efficace – même dans le tiroir

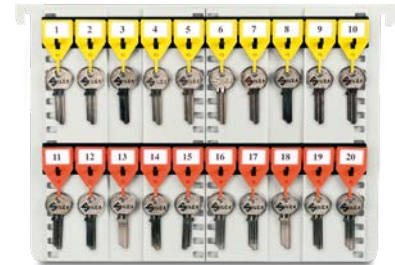

KR-12.40



Schlüsselorganisation in der Hängeregistratur
Rangement des clés dans les dossiers suspendus

Artikel Article	Höhe mm Hauteur mm	Breite mm Largeur mm	Tiefe mm Profondeur mm	Haken Crochets	Gewicht kg Poids kg
KR-11.28	400	210	20	28	2.00
KR-11.50	500	305	20	50	3.00
KR-12.40	240	350	30	40	1.00

Änderungen vorbehalten Modifications réservées

KyStor Schlüsselkästen Serie KR-15

Bis zu 42 Schlüssel sicher aufgeräumt

Armoires à clés KyStor Série KR-15

Jusqu'à 42 clés rangées en sécurité

Schlüsselkästen
Armoires à clés

- Gehäuse aus Stahlblech
- Verstellbare „KyStor“-Hakenleisten
- Visu-Color-Numerierungssystem
- Inklusive „KyStor“-Schlüsselanhänger
- Registerfahne mit Schlüsselverzeichnis
- Rückwand-Verankerungslöcher
- Zylinderschloss, 2 Schlüssel
- Lackierung: Silbergrau, KR-15.20 Cremeweiss

- Boîtier en tôle d'acier
- Barrettes «KyStor» ajustables
- Système de numérotation Visu-Color
- Porte-clés «KyStor» inclus
- Etui avec registre numérique
- Paroi du fond avec trous d'ancrage
- Serrure à cylindre, 2 clés
- Vernissage: argenté, KR-15.20 blanc crème

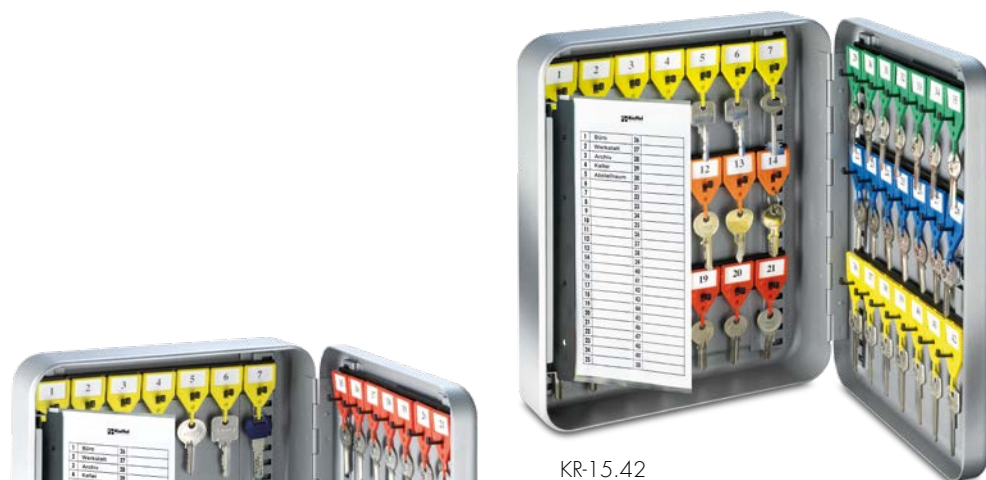

KR-15.42



Visu-Color-System incl.

KR-15.28



Visu-Color-System incl.

KR-15.42 Z

Artikel Article	Höhe mm Hauteur mm	Breite mm Largeur mm	Tiefe mm Profondeur mm	Haken Crochets	Gewicht kg Poids kg
KR-15.20	260	185	80	20	1.90
KR-15.28	300	242	80	28	3.12
KR-15.42	300	242	80	42	3.14

Änderungen vorbehalten Modifications réservées

Option



Mechanisches Zahlenschloss
Modell KR-ZKS, 14 mm vorstehend
Serrure à combinaison à chiffres
modèle KR-ZKS, dépassant de 14 mm



Elektronischschloss Modell
E-Camlock, 30 mm vorstehend
(ab Modell KR-15.42)
Serrure électronique modèle
Camlock, dépassant de 30 mm
(de taille KR-15.42)

- Gehäuse aus Stahlblech
- Innenausbau KR-21: Verstellbare „KyStor“-Hakenleisten, Visu-Color-Nummerierungssystem, inklusive „KyStor“-Schlüsselanhängern, Registerfahne mit Schlüsselverzeichnis
- Innenausbau KR-21/GA: geeignet für Autoschlüssel/Schlüsselbunde, verstellbare „KyStor“-Hakenleisten, Registerfahne mit Schlüsselverzeichnis
- Rückwand-Verankerungslöcher
- Aufhängeöse für eine erleichterte Wandmontage
- Schliessanlagenzylinder-Vorbereitung für Modell 1031 (Riegel 1061-6W)
- Zylinderschloss, 2 Schlüssel
- Lackierung: Reinweiss RAL 9010

- Boîtier en tôle d'acier
- Aménagement intérieur KR-21: Barrettes «KyStor» ajustable, Système de numérotation Visu-Color, Porte-clés «KyStor» inclus, Etui avec registre numérique
- Aménagement intérieur KR-21/GA: adapté pour clés de voiture/trousseaux, barrettes «KyStor» ajustable, Etui avec registre numérique
- Paroi du fond avec trous d'ancrage
- Avec 1 œillet pour un montage mural facile
- Préparé pour cylindre de système de fermeture pour modèle 1031 (langnette 1061-6W)
- Serrure à cylindre, 2 clés
- Vernissage: blanc pure RAL 9010

KyStor Schlüsselkästen Serie KR-21

Top Preis-Leistungs-Verhältnis für bis zu 200 Schlüssel

Armoires à clés KyStor Série KR-21

Un rapport qualité/prix exceptionnel pour une capacité allant jusqu'à 200 clés



Schliessanlagenzylinder-Vorbereitung für Modell 1031 (Riegel 1061-6W)
 Préparé pour cylindre de système de fermeture pour modèle 1031 (langnette 1061-6W)

Artikel Article	Höhe mm Hauteur mm	Breite mm Largeur mm	Tiefe mm Profondeur mm	Haken Crochets	Gewicht kg Poids kg
KR-21.42	350	270	65	42	4.00
KR-21.100	550	380	65	100	7.00
KR-21.200	550	380	140	200	10.00
KR-21.56/GA	550	380	140	56	10.00

Änderungen vorbehalten Modifications réservées



Mechanisches Zahlenschloss
 Modell ZKS-BLACK,
 22 mm vorstehend
 Serrure à combinaison à
 chiffres modèle ZKS-BLACK,
 dépassant de 22 mm

KyStor Schlüsselkästen Serie KR-25

Profil-Lösung mit Zugriffsalternativen für bis zu 300 Schlüssel

Armoires à clés KyStor Série KR-25

La solution professionnelle avec des alternatives d'accès pour une capacité jusqu'à 300 clés

Schlüsselkästen
Armoires à clés

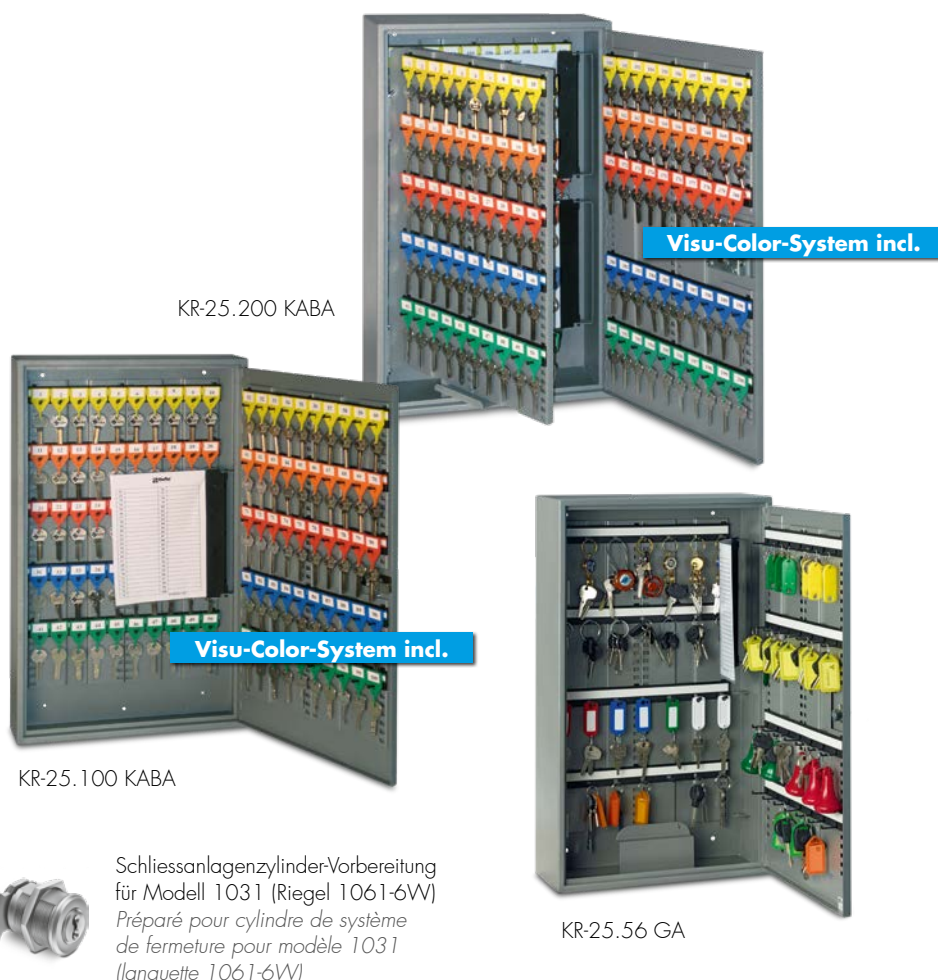

- Gehäuse aus robustem Stahlblech
- Geschweisste Türscharniere 180° öffnend
- Innenausbau KR-25: Verstellbare „KyStor“-Hakenleisten, Visu-Color-Nummerierungssystem, inklusive „KyStor“-Schlüsselanhänger, Registerfahne mit Schlüsselverzeichnis
- Innenausbau KR-25/GA: geeignet für Autoschlüssel/Schlüsselbunde, Verstellbare „KyStor“-Hakenleisten, Registerfahne mit Schlüsselverzeichnis
- Rückwand-Verankerungslöcher
- Schliessenanlagenzylinder-Vorbereitung für Modell 1031 (Riegel 1061-6W)
- Lackierung: Anthrazit

- Boîtier en tôle d'acier robuste
- Charnières de portes soudées pour une ouverture de 180°
- Aménagement intérieur KR-25: Barrettes «KyStor» ajustables, Système de numérotation Visu-Color, Porte-clés «KyStor» inclus, Etui avec registre numérique
- Aménagement intérieur KR-25/GA: adapté pour clés de voiture/porte-clés, barrettes «KyStor» ajustables, Etui avec registre numérique
- Paroi du fond avec trous d'ancrage
- Préparé pour cylindre de système de fermeture pour modèle 1031 (langnette 1061-6W)
- Vernissage: anthracite

Schliessenanlagenzylinder-Vorbereitung für Modell 1031 (Riegel 1061-6W)
Préparé pour cylindre de système de fermeture pour modèle 1031 (langnette 1061-6W)

Artikel Article	Höhe mm Hauteur mm	Breite mm Largeur mm	Tiefe mm Profondeur mm	Haken Crochets	Gewicht kg Poids kg
KR-25.42 KABA	400	250	80	42	4.00
KR-25.100 KABA	600	350	80	100	8.00
KR-25.200 KABA	600	350	140	200	12.00
KR-25.300 KABA	600	350	205	300	18.00
KR-25.56/GA	600	350	140	56	12.00

Änderungen vorbehalten / Modifications réservées

Option



Profilzylinder-Vorbereitung
Préparé pour cylindre de profil Euro



Elektronischschloss Modell E-Camlock, 30 mm vorstehend (ab Modell KR-25.100)
Serrure électronique modèle E-Camlock, dépassant de 30 mm (dès le modèle KR-25.100)

- Gehäuse aus robustem Stahlblech
- Geschweisste Türscharniere 180° öffnend
- Linke Türe mit 2 Schieberiegeln abschliessbar
- Innenausbau KR-32: Verstellbare „KyStor“-Hakenleisten, Visu-Color-Nummerierungssystem, inklusive „KyStor“-Schlüsselanhängern, Registerfahne mit Schlüsselverzeichnis
- Innenausbau KR-32/GA: geeignet für Autoschlüssel/Schlüsselbunde, verstellbare „KyStor“-Hakenleisten, Registerfahne mit Schlüsselverzeichnis
- Rückwand-Verankerungslöcher
- Aufhängeöse für eine erleichterte Wandmontage
- Schliessanlagenzylinder-Vorbereitung für Modell 1031 (Riegel 1061-6W)
- Zylinderschloss, 2 Schlüssel
- Lackierung: Reinweiss RAL 9010

- Boîtier en tôle d'acier
- Charnières de portes soudées pour une ouverture de 180°
- Porte gauche verrouillable par 2 pêne coulissant
- Aménagement intérieur KR-32: Barrettes «KyStor» ajustable, Système de numérotation Visu-Color, Porte-clés «KyStor» inclus, Etui avec registre numérique
- Aménagement intérieur KR-32/GA: adapté pour clés de voiture/trousseaux, barrettes «KyStor» ajustable, Etui avec registre numérique
- Paroi du fond avec trous d'ancrage
- Avec 1 œillet pour un montage mural facile
- Préparé pour cylindre de système de fermeture pour modèle 1031 (languette 1061-6W)
- Serrure à cylindre, 2 clés
- Vernissage: blanc pure RAL 9010

KyStor Schlüsselkästen Serie KR-32

Die „grosse Lösung“ für bis zu 600 Schlüssel

Armoires à clés KyStor Série KR-32

La solution à grande échelle pour un maximum de 600 clés



KR-32.400 E



KR-32.112 GA



Schliessanlagenzylinder-Vorbereitung für Modell 1031 (Riegel 1061-6W)
Préparé pour cylindre de système de fermeture pour modèle 1031 (languette 1061-6W)

Artikel Article	Höhe mm Hauteur mm	Breite mm Largeur mm	Tiefe mm Profondeur mm	Haken Crochets	Gewicht kg Poids kg
KR-32.300	550	730	140	300	23.00
KR-32.400	550	730	140	400	25.00
KR-32.500	550	730	205	500	35.00
KR-32.600	550	730	205	600	37.00
KR-32.112/GA	550	730	140	112	25.00

Änderungen vorbehalten / Modifications réservées



Mechanisches Zahlenschloss Modell ZKS-BLACK, 22 mm vorstehend
Serrure à combinaison à chiffres modèle ZKS-BLACK, dépassant de 22 mm



Elektronischschloss Modell E-Camlock, 30 mm vorstehend
Serrure électronique modèle E-Camlock, dépassant de 30 mm

KyStor Schlüsselkasten Serie KR-42

Mit „Jeder-Schlüssel-bleibt-im-Haus!“-Einwurfkanal

Armoire à clés KyStor Série KR-42

Avec canal collecteur pour qu'aucune clé ne sorte de l'entreprise

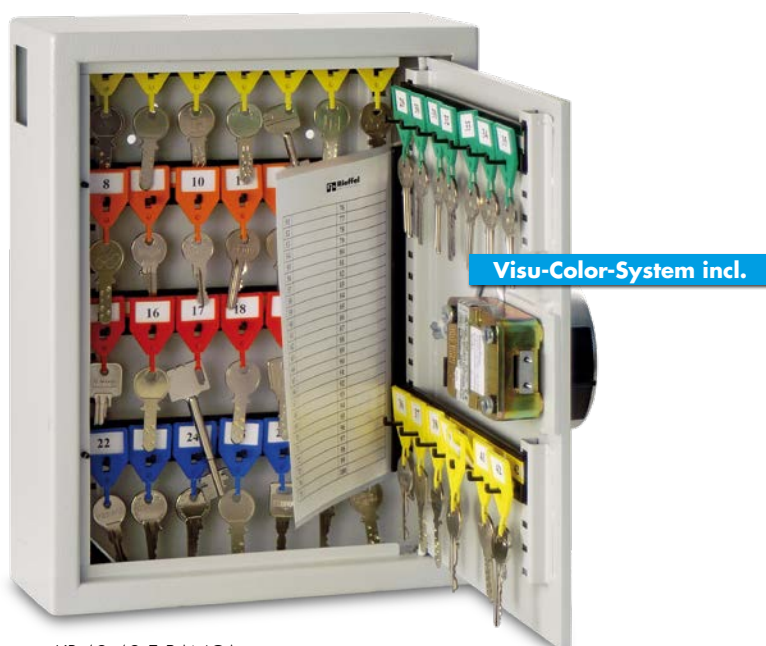

KR-42.42 E BANCA



Elektronischloss PRIMOR 2000/5,
30 mm vorstehend
Serrure électronique modèle PRIMOR 2000/5,
dépassant de 30 mm

- Robustes Stahlgehäuse 3 mm, Tür 6 mm
 - Seitlicher Einwurfkanal
 - Verstellbare „KyStor“-Hakenleisten
 - Visu-Color-Nummerierungssystem
 - Inklusive „KyStor“-Schlüsselanhänger
 - Registerfahne mit Schlüsselverzeichnis
 - Rückwand-Verankerungslöcher
 - Elektronischloss PRIMOR 2000/5, 30 mm vorstehend
 - Lackierung: Lichtgrau RAL 7035
-
- Boîtier en tôle d'acier robuste de 3 mm, porte 6 mm
 - Canal latéral de réception de clés
 - Barrettes «KyStor» ajustables
 - Système de numérotation Visu-Color
 - Porte-clés «KyStor» inclus
 - Etui avec registre numérique
 - Paroi du fond avec trous d'ancrage
 - Serrure électronique modèle PRIMOR 2000/5, dépassant de 30 mm
 - Vernissage: gris clair RAL 7035

Artikel Article	Höhe mm Hauteur mm	Breite mm Largeur mm	Tiefe mm Profondeur mm	Haken Crochets	Gewicht kg Poids kg
KR-42.42 E BANCA	365	280	80	42	9.00

Änderungen vorbehalten / Modifications réservées

- Robustes Stahlgehäuse 2 mm, Tür 3 mm
- Seitlicher Einwurfskanal*
- Verstellbare Metall-Hakenleisten
- Haken-Nummerierung
- Registerfahne mit Schlüsselverzeichnis
- Rückwand-Verankerungslöcher
- Elektronikschloss VT-SE mit Notöffnungsschloss, 2 Schlüssel, 15 mm vorstehend
- Ohne Schlüsselanhänger
- Lackierung: Dunkelgrau

- Boîtier en tôle d'acier robuste de 2 mm, porte 3mm
- Canal latéral de réception de clés*
- Barrettes en métal ajustables
- Crochets numérotés
- Etui avec registre numérique
- Paroi du fond avec trous d'ancrage
- Serrure électronique VT-SE avec serrure d'ouverture d'urgence, 2 clés, dépassant de 15 mm
- Sans Porte-clés
- Vernissage: gris foncé

Schlüsselkästen Serie VT-ST SE

Die Einstiegslösung fürs Aufbewahren und Deponieren

Armoires à clés Série VT-ST SE

Solution d'entrée de gamme pour déposer et ranger les clés



VT-ST 35 SE



- *Einwurfskanal
- *Canal latéral de réception de clés
- VT-ST 35 SE:
50 x 40 x 20 mm (H x B x T)
- VT-ST 100 SE:
50 x 40 x 30 mm (H x B x T)



Elektronikschloss VT-SE mit Notöffnungsschloss, 15 mm vorstehend
Serrure électronique VT-SE avec serrure d'ouverture d'urgence, dépassant de 15 mm

Artikel Article	Höhe mm Hauteur mm	Breite mm Largeur mm	Tiefe mm Profondeur mm	Haken Crochets	Gewicht kg Poids kg
VT-ST 35 SE	365	300	100	35	8.00
VT-ST 100 SE	550	350	130	100	13.00

Änderungen vorbehalten / Modifications réservées

Schlüsselkästen Serie VT-SK

Komplett ausgestattet und gebrauchsfertig

Armoires à clés Série VT-SK

Avec équipement complet prêt à l'emploi



VT-SK 20



VT-SK 20 Z Silber



VT-SK 46 Z Silber



VT-SK 48

VT-SK 20/48

- Gehäuse aus Stahlblech
- Schlüsselhaken fest eingeschweisst
- Haken-Nummerierung und Indexkarte
- Inklusive Schlüsselanhänger
- Rückwand-Verankerungslöcher
- Zylinderschloss, 2 Schlüssel
- Lackierung: Grau

- Boîtier en tôle d'acier
- Crochets à clés soudés
- Crochets numérotés avec carte d'index
- Porte-clés compris
- Paroi du fond avec trous d'ancrage
- Serrure à cylindre, 2 clés
- Vernissage: gris

VT-SK 20Z/46Z

- Gehäuse aus Stahlblech
- Schlüsselhaken fest eingeschweisst
- Haken-Nummerierung und Indexkarte
- Inklusive Schlüsselanhänger
- Rückwand-Verankerungslöcher
- 3-stelliges, verstellbares Zahlenschloss
- Lackierung: Silber

- Boîtier en tôle d'acier
- Crochets à clés soudés
- Crochets numérotés avec carte d'index
- Porte-clés compris
- Paroi du fond avec trous d'ancrage
- Serrure à combinaison réglable à 3 chiffres
- Vernissage: argent

Artikel Article	Höhe mm Hauteur mm	Breite mm Largeur mm	Tiefe mm Profondeur mm	Haken Crochets	Gewicht kg Poids kg
VT-SK 20	200	160	80	20	1.00
VT-SK 20 Z Silber	200	160	80	20	1.00
VT-SK 46 Z Silber	300	240	80	46	2.00
VT-SK 48	300	240	80	48	2.00

Änderungen vorbehalten Modifications réservées



Mechanisches Zahlenschloss Modell VT-SK ZKS

14 mm vorstehend

Serrure à combinaison à chiffres modèle VT-SK ZKS dépassant de 14 mm

- Gehäuse aus Stahlblech
- Verstellbare Metall-Hakenleisten
- Haken-Nummerierung
- Registerfahne mit Schlüsselverzeichnis
- Rückwand-Verankerungslöcher
- Zylinderschloss, 2 Schlüssel
- Mit Schlüsselanhänger
- Lackierung: Lichtgrau

- Boîtier en tôle d'acier
- Barrettes en métal ajustables
- Crochets numérotés
- Etui avec registre numérique
- Paroi du fond avec trous d'ancrage
- Serrure à cylindre, 2 clés
- Avec Porte-clés
- Vernissage: gris clair

Schlüsselkästen Serie VT-SK 2000

Bis zu 200 Schlüssel preiswert organisiert

Armoires à clés Série VT-SK 2000

Jusqu'à 200 clés rangées à un prix avantageux



VT-SK 2042 AS



VT-SK 2100 AS



VT-SK 2200 AS

Artikel Article	Höhe mm Hauteur mm	Breite mm Largeur mm	Tiefe mm Profondeur mm	Haken Crochets	Gewicht kg Poids kg
VT-SK 2042 AS	350	270	80	42	3.00
VT-SK 2100 AS	550	380	80	100	7.00
VT-SK 2200 AS	550	380	140	200	12.40

Änderungen vorbehalten Modifications réservées

 Schlüsselkästen
 Armoires à clés

Schlüsselkästen Serie VT-SK 8000

Praktisch, preiswert und bereit für Ihren Profilzylinder

Armoires à clés Série VT-SK 8000

Pratique, avantageux et préparé pour vos cylindres profilés



VT-SK 8030 PZ



VT-SK 8063 PZ



Profilzylinder-Vorbereitung
preparation pour cylindre
de profil Euro



VT-SK 8084 PZ



VT-SK 8150 PZ

- Gehäuse aus Stahlblech
- Schlüsselhaken fest eingeschweisst
- Haken-Nummerierung und Indexkarte
- Inklusive Schlüsselanhänger
- Rückwand-Verankerungslöcher
- Vorbereitet zur Montage eines Profilzylinders
- Mit Schlüsselanhänger
- Lackierung: Lichtgrau

- Boîtier en tôle d'acier
- Crochets à clés soudés
- Crochets numérotés avec carte d'index
- Porte-clés compris
- Paroi du fond avec trous d'ancrage
- Préparée pour cylindre profil Euro
- Avec Porte-clès
- Vernissage: gris clair

Artikel Article	Höhe mm Hauteur mm	Breite mm Largeur mm	Tiefe mm Profondeur mm	Haken Crochets	Gewicht kg Poids kg
VT-SK 8030 PZ	225	215	55	30	1.50
VT-SK 8063 PZ	350	270	65	63	2.80
VT-SK 8084 PZ	450	300	65	84	3.90
VT-SK 8150 PZ	550	380	65	150	5.80

Änderungen vorbehalten Modifications réservées

- Türe aus Edelstahl mit gestanztem Motiv
- Gehäuse aus Stahlblech
- 10 Schlüsselhaken fest eingeschweisst
- Rückwand-Verankerungslöcher
- Magnetverschluss
- Ohne Schlüsselanhänger
- Lackierung: Türe Edelstahl, Gehäuse schwarz

- Porte en acier inoxydable avec motif perforé
- Boîtier en tôle d'acier
- 10 Crochets à clés soudés
- Paroi du fond avec trous d'ancrage
- Serrure magnétique
- Sans Porte-clés
- Vernissage: Porte en acier inoxydable, Boîtier noire

Design-Schlüsselbox Serie DSB

Edelstahl-Schlüsselbox mit edlem Design

Boîte à clés Série DSB

Boîte à clés en acier inoxydable avec un design noble



DSB-BUTTERFLY



Artikel Article	Höhe mm Hauteur mm	Breite mm Largeur mm	Tiefe mm Profondeur mm	Haken Crochets	Gewicht kg Poids kg
DSB-BUTTERFLY	240	215	70	10	1.00

Änderungen vorbehalten / Modifications réservées

Schlüsselkästen
Armoires à clés

KyStor Schlüsseltresore Serie KR-51

Erhöhte Sicherheit für bis zu 300 Schlüssel

Coffres-forts KyStor Série KR-51

Sécurité accrue pour un maximum de 300 clés

Schlüsseltresore
Coffres-forts à clés



Visu-Color-System incl.

KR-51.56/GA

KR-51.100

Artikel Article	Höhe mm Hauteur mm	Breite mm Largeur mm	Tiefe mm Profondeur mm	Gesamttiefe mm Prof. totale mm	Haken Crochets	Gewicht kg Poids kg
KR-51.42	425	355	120	165	42	27.00
KR-51.100	636	460	120	165	100	32.00
KR-51.200	636	460	200	245	200	37.00
KR-51.300	636	460	300	345	300	42.00
KR-51.56/GA	636	460	200	345	56	37.00

Änderungen vorbehalten Modifications réservées

Option



Elektronischschloss Modell
Invicta-S1, 45 mm vorstehend
Serrure électronique modèle
Invicta-S1, dépassant de 45 mm



Mit Profilzylinder PZ6 10/30,
mit 3 Schlüsseln
Avec cylindre de profil Euro
PZ6 10/30, avec 3 clés

- Sicherheits-Klasse:
Geprüft nach
VDMA 24992,
Stand 5/95, Sicherheitsstufe A
- Gehäuse-Aufbau: Einwandig
- Tür-Aufbau: Doppelwandig,
Türstärke 58 mm, Türblatt 6 mm
- Türverriegelung: 3-seitig mit
20 mm Bolzen
- Türgriff: 45 mm vorstehend
- Schloss: Doppelbartschloss,
2 Schlüssel
- Innenausbau KR-51:
Verstellbare „KyStor“-Hakenleisten,
VisuColor-Nummerierungssystem,
inklusive „KyStor“-Schlüssel-
anhänger, Registerfahne mit
Schlüsselverzeichnis
- Innenausbau KR-51/GA:
geeignet für Autoschlüssel/
Schlüsselbunde, verstellbare
„KyStor“-Hakenleisten, Register-
fahne mit Schlüsselverzeichnis
- Verankerungslöcher: 4 x Rückwand
- Lackierung: Cremeweiss RAL 9001



- Classe de
sécurité:
selon VDMA
24992,
état 5/95, classe A
- Corps: à simple paroi
- Porte: à double paroi, 58 mm
d'épaisseur, tôle de porte 6 mm
- Verrouillage: sur 3 côtés avec
verrous ronds de 20 mm
- Poignée: en saillie de 45 mm
- Serrure: serrure à clés à double
panneton, 2 clés
- Aménagement intérieur KR-51:
Barrettes «KyStor» ajustables,
Système de numérotation
VisuColor, Porte-clés «KyStor»
inclus, Etui avec registre numérique
- Aménagement intérieur KR-51/GA:
adapté pour clés de voiture/
trousseaux, barrettes «KyStor»
ajustables, Etui avec registre
numérique
- Trous de fixation: 4 au dos
- Vernissage: blanc crème RAL 9001



- Sicherheits-Klasse:
Geprüft nach
VDMA 24992,
Stand 5/95, Sicherheitsstufe A
- Gehäuse-Aufbau: Einwandig
- Tür-Aufbau: Doppelwandig,
Türstärke 58 mm, Türblatt 6 mm,
2-türig
- Türverriegelung: 3-seitig mit
20 mm Bolzen
- Türgriff: 45 mm vorstehend
- Schloss: Doppelbartschloss,
2 Schlüssel
- Innenausbau KR-52:
Verstellbare „KyStor“-Hakenleisten,
Visu-Color-Nummerierungssystem,
inklusive „KyStor“-Schlüssel-
anhänger, Registerfahne mit
Schlüsselverzeichnis
- Innenausbau KR-52/GA:
geeignet für Autoschlüssel/
Schlüsselbunde, verstellbare
„KyStor“-Hakenleisten, Register-
fahne mit Schlüsselverzeichnis
- Verankerungslöcher: 4 x Rückwand
- Lackierung: Cremeweiss RAL 9001



- Classe de sécurité:
selon VDMA
24992,
état 5/95, classe A
- Corps: à simple paroi
- Porte: à double paroi, 58 mm
d'épaisseur, tôle de 6 mm,
2 vantaux
- Verrouillage: sur 3 côtés avec
verrous ronds de 20 mm
- Poignée: en saillie de 45 mm
- Serrure: serrure à clés à double
panneton, 2 clés
- Aménagement intérieur KR-52:
Barrettes «KyStor» ajustables,
Système de numérotation
Visu-Color, Porte-clés «KyStor»
inclus, Etui avec registre numérique
- Aménagement intérieur KR-52/GA:
adapté pour clés de voiture/
trousseaux de clés, Etui avec
registre numérique
- Trous de fixation: 4 au dos
- Vernissage: blanc crème RAL 9001



KyStor Schlüsseltresore Serie KR-52

Bis zu 600 Schlüssel sicher hinter zwei Türen

Coffres-forts à clés KyStor Série KR-52

Jusqu'à 600 clés en sécurité derrière deux vantaux



KR-52.400

KR-52.112/GA

Artikel Article	Höhe mm Hauteur mm	Breite mm Largeur mm	Tiefe mm Profondeur mm	Gesamttiefe mm Prof. totale mm	Haken Crochets	Gewicht kg Poids kg
KR-52.400	636	812	206	251	400	73.00
KR-52.600	636	812	306	351	600	84.00
KR-52.112/GA	636	812	206	251	112	73.00

Änderungen vorbehalten Modifications réservées



Elektronischschloss Modell
Invicta-S1, 45 mm vorstehend
Serrure électronique modèle
Invicta-S1, dépassant de 45 mm



Mit Profilzylinder PZ6 10/30,
mit 3 Schlüssel
Avec cylindre de profil Euro
PZ6 10/30, avec 3 clés

KyStor Schlüsseltresore Serie KR-55

Wirkungsvoller Schutz für bis zu 3600 Schlüssel

Coffres-forts à clés KyStor Série KR-55

Protection efficace pour un maximum de 3600 clés



KR-55.1300

Schlüsseltresore
Coffres-forts à clés

- Sicherheits-Klasse:
Geprüft nach VDMA 24992, Stand 5/95, Sicherheitsstufe B
- Gehäuse-Aufbau: Doppelwandig
- Tür-Aufbau: Doppelwandig, Türstärke 70 mm, Türblatt 6 mm
- Türverriegelung: 4-seitig mit 25 mm Bolzen
- Türgriff: 45 mm vorstehend
- Schloss: Doppelbartschloss, 2 Schlüssel
- Innenausbau: Verstellbare „KyStor“-Hakenleisten, Visu-Color-System neutral, inklusive „KyStor“-Schlüsselanhänger
- Vollausziehbare Schlüsselwände
- Lackierung: Lichtgrau RAL 7035



- Classe de sécurité: selon VDMA 24992, état 5/95, classe B
- Corps: à double paroi
- Porte: à double paroi, 70 mm d'épaisseur, tôle de porte 6 mm
- Verrouillage: sur 4 côtés avec verrous ronds de 25 mm
- Poignée: en saillie de 45 mm
- Serrure: serrure à clés à double panneau, 2 clés
- Aménagement intérieur: barrettes «KyStor» ajustables, Système Visu-Color neutre, Porte-clés «KyStor» inclus
- Séparations coulissantes
- Vernissage: gris clair RAL 7035



Artikel Article	Höhe mm Hauteur mm	Breite mm Largeur mm	Tiefe mm Profondeur mm	Gesamtiefe mm Prof. totale mm	Haken Crochets	Gewicht kg Poids kg
KR-55.1000	1000	636	555	600	1000	230.00
KR-55.1300	1000	636	555	600	1300	230.00
KR-55.1600	1200	636	555	600	1600	260.00
KR-55.1900	1200	636	555	600	1900	260.00
KR-55.2500	1500	806	555	600	2500	280.00
KR-55.2800	1500	806	555	600	2800	300.00
KR-55.3200	1500	806	555	600	3200	310.00
KR-55.3600	1500	806	555	600	3600	320.00

Änderungen vorbehalten Modifications réservées



Elektronischschloss Modell Invicta-S1
45 mm vorstehend
Serrure électronique modèle Invicta-S1
dépassant de 45 mm

- Sicherheits-Klasse:
Geprüft nach VDMA 24992, Stand 5/95, Sicherheitsstufe B
- Gehäuse-Aufbau: Doppelwandig
- Tür-Aufbau: Doppelwandig, Türstärke 92 mm
- Türverriegelung: 3-seitig mit 25 mm Bolzen, starre Verschlussbolzen an der Bandseite
- Türgriff: 45 mm vorstehend
- Schloss: Doppelbartschloss, 2 Schlüssel
- Innenausbau: Verstellbare „KyStor“-Hakenleisten, Visu-Color-Nummerierungssystem, inklusive „KyStor“-Schlüsselanhänger, vollausziehbare Schlüsselwände, verstellbare Tablare
- Verankerungslöcher: 2 x Rückwand, 2 x Boden
- Lackierung: Lichtgrau RAL 7035



- *Classe de sécurité: selon VDMA 24992, état 5/95, classe B*
- *Corps: à double paroi*
- *Porte: à double paroi, porte 92 mm d'épaisseur*
- *Verrouillage: sur 3 côtés avec verrous ronds de 25 mm, pènes anti-dégondage côté fiches*
- *Poignée: en saillie de 45 mm*
- *Serrure: serrure à clés à double panneau, 2 clés*
- *Aménagement intérieur: barrettes «KyStor» ajustables, Système de numérotation Visu-Color, Porte-clés «KyStor» inclus*
- *Séparations coulissantes*
- *Trous de fixation: 2 au dos, 2 au sol*
- *Vernissage: gris clair RAL 7035*



KyStor Schlüsseltresore Serie KR-56

Der multifunktionale Schlüsseltresor

Coffres-forts à clés KyStor Série KR-56

Le coffre-fort à clés multifonctionnel



KR-56.300

 Schlüsseltresore
 Coffres-forts à clés

Artikel Article	Aussenmasse mm Mesure extérieure mm			Gesamttiefe mm Prof. totale mm	Innenmasse mm Mesure intérieure mm			Türdurchgang mm Passage de porte mm		Haken Crochets	Tablare Rayons	Inhalt Contenu L	Gewicht Poids kg
	Höhe Hauteur	Breite Largeur	Tiefe Prof.		Höhe Hauteur	Breite Largeur	Tiefe Prof.	Höhe Hauteur	Breite Largeur				
KR-56.180	600	666	560	605	475	516	415	440	506	180	1	102	133.00
KR-56.300	800	666	560	605	675	516	415	640	506	300	2	145	165.00
KR-56.420	1000	666	560	605	875	516	415	840	506	420	2	187	198.00
KR-56.540	1200	666	560	605	1075	516	415	1040	506	540	2	230	230.00
KR-56.720	1500	836	560	605	1375	686	415	1340	676	720	2	391	322.00

Änderungen vorbehalten / Modifications réservées



Elektronischschloss Modell Invicta-S1
 45 mm vorstehend
 Serrure électronique modèle Invicta-S1
 dépassant de 45 mm

KyStor Schlüsseltresore Serie KR-61 VdS I

Der Klassiker für hohe Sicherheitsansprüche

Coffres-forts à clés KyStor Série KR-61 VdS I

Le classique pour les hautes exigences de sécurité

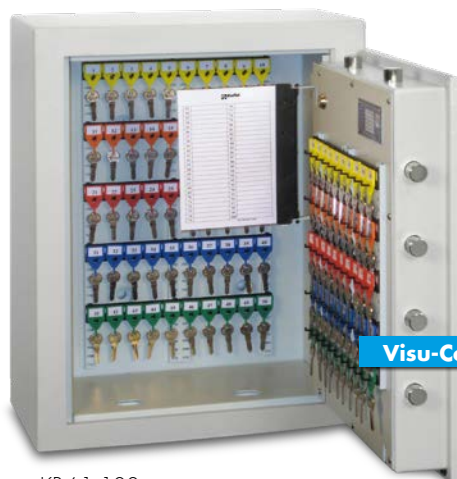

KR-61.100



KR-61.56/GA



KR-61.400

Visu-Color-System incl.

Schlüsseltresore
Coffres-forts à clés

Artikel Article	Höhe mm Hauteur mm	Breite mm Largeur mm	Tiefe mm Profondeur mm	Gesamttiefe mm Prof. totale mm	Haken Crochets	Gewicht kg Poids kg
KR 61.40	350	500	250	295	40	75.00
KR 61.100	650	500	250	295	100	115.00
KR 61.200	650	500	300	345	200	135.00
KR 61.300	650	500	410	455	300	160.00
KR 61.400	1250	500	300	345	400	240.00
KR 61.600	1250	500	410	455	600	270.00
KR 61.56/GA	650	500	300	345	56	135.00
KR 61.112/GA	1250	500	300	345	112	230.00

Änderungen vorbehalten Modifications réservées

- Sicherheits-Klasse:
Geprüft nach EN 1143-1, VdS-Klasse I
- Gehäuse-Aufbau: Mehrwandig
- Tür-Aufbau: 4-wandig, Türstärke 95 mm, Türblatt 12 mm, Schlosspanzerplatte, innenliegende Türscharniere
- Türverriegelung: 4-seitig mit 25 mm Bolzen, Notverriegelung
- Türgriff: 45 mm vorstehend
- Schloss: Doppelbartschloss, 2 Schlüssel
- Innenausbau KR-61:
Verstellbare „KyStor“-Hakenleisten, Visu-Color-Nummerierungssystem, inklusive „KyStor“-Schlüsselanhänger, Registerfahne mit Schlüsselverzeichnis
- Innenausbau KR-61/GA:
geeignet für Autoschlüssel/Schlüsselbunde, verstellbare „KyStor“-Hakenleisten, Registerfahne mit Schlüsselverzeichnis
- Verankerungslöcher: 4 x Rückwand
- Lackierung: Lichtgrau RAL 7035



- Classe de sécurité:
selon EN 1143-1, VdS-classe I
- Corps: à multiple paroi
- Porte: à quatre parois, porte 95 mm d'épaisseur, tôle de porte 12 mm, plaque de blindage de serrure, charnières à l'intérieur
- Verrouillage: sur 4 côtés avec verrous ronds de 25 mm, verrouillage d'urgence
- Poignée: en saillie de 45 mm
- Serrure: serrure à clés à double panneton, 2 clés
- Aménagement intérieur KR-61:
barrettes «KyStor» ajustables, Système de numérotation Visu-Color, Porte-clés «KyStor» inclus, Etui avec registre numérique
- Aménagement intérieur KR-61/GA:
adapté pour clés de voiture/trousseaux de clés, barrettes «KyStor» ajustables, étui avec registre numérique
- Trous de fixation: 4 x au dos
- Vernissage: gris clair RAL 7035



Option



Elektronischloss Modell Invicta-S1
45 mm vorstehend
Serrure électronique modèle Invicta-S1
dépassant de 45 mm

KyStor Schlüsselkasten-Zubehör

Das ausgeklügelte Innenleben von Rieffel für effiziente Organisation

KyStor Accessoires pour armoires à clés

L'intérieur raffiné de Rieffel pour une organisation efficace

KR-L Hakenleiste

KR-L Barrettes

Länge mm/Longueur mm 150 210 300

Haken/Crochets 5 7 10

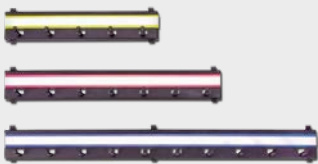

Die Kunststoff-Hakenleiste KR-L lässt sich ohne Aufwand und gänzlich ohne den Einsatz von Werkzeugen beliebig in der Höhe verstellen. Pro Haken lassen sich bis zu 3 Schlüsselanhänger KR-A aufhängen.

La barrette en plastique KR-L peut être déplacée à volonté en hauteur sans effort et sans l'aide d'outil. Chaque crochet permet de suspendre jusqu'à 3 porte-clés de modèle KR-A.

KR-L 7 FZ Hakenleiste

KR-L 7 FZ Barrettes

Länge mm/Longueur mm 300

Haken/Crochets 7



KR-LS Leistenstreifen selbstklebend

KR-LS Jeu de bandes auto-adhésives

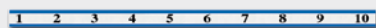

KR-FK Fehlkarten

KR-FK Cartes de contrôle

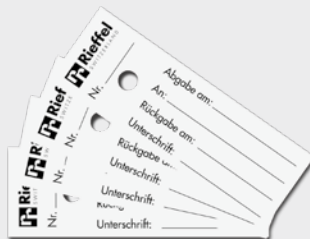

KR-RF Registerfahne mit

KR-NV Nummern- resp. Schlüsselverzeichnis

KR-RF Etui vide avec

KR-NV Registre numérique

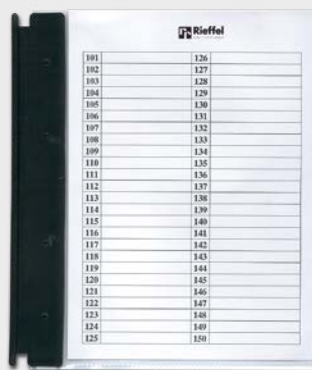

KR-NP Nummernpaket bestehend aus:

- Leistenstreifen
- Anhängernummern
- Nummernverzeichnis

KR-NP Paquet de chiffres composé de:

- Jeu de bandes
- Étiquettes pour porte-clés
- Registre numérique

KR-A Schlüsselanhänger

KR-A Porte-clés



KR-AN Schlüsselanhängernummern

KR-AN Étiquettes pour porte-clés



Visu-Color-System incl.

Mit Visu-Color immer perfekt organisiert: Wer hat den fehlenden Schlüssel? Mit den beigelegten „Fehlkarten“ (Platzhalter für fehlende Schlüssel) haben Sie immer die Übersicht, wer welchen Schlüssel gerade hat.

Toujours parfaitement organisé avec Visu-Color! Qui a la clé manquante? Avec les «cartes signalétiques» annexées (réservation de la place pour les clés manquantes) vous voyez toujours clairement quelle personne a quelles clés.

Notschlüsselkästen Serie K1

Die leichte Schlüsselbox mit Sichtfenster

Garde-clés d'urgence Série K1

Garde-clé de secours à hublot



K 1

Notschlüsselkästen Serie K3

Die leichte Schlüsselbox ohne Sichtfenster

Garde-clés d'urgence Série K3

Garde-clé de secours sans hublot



K 3



K 1 KABA



Klöppel



K 3 KABA

Artikel Article	Höhe mm Hauteur mm	Breite mm Largeur mm	Tiefe mm Profondeur mm	Haken Crochets	Gewicht kg Poids kg
K 1	152	120	38	1	0.50
K 1 KABA	152	120	38	1	0.50
K 3	152	120	38	1	0.50
K 3 KABA	152	120	38	1	0.50
Glas K 1	116	61	2	-	-

Änderungen vorbehalten / Modifications réservées

K1

- Gehäuse aus Stahlblech
- Glas-Sichtfenster in der Tür
- Schlüsselaufhängung
- Rückwand-Verankerungslöcher
- Zylinderschloss, 2 Schlüssel
- Lackierung: Rot

- Boîtier en tôle d'acier
- Hublot en verre dans la porte
- Suspension des clés
- Paroi du fond avec trous d'ancrage
- Serrure à cylindre, 2 clés
- Vernissage: rouge

K3

- Gehäuse aus Stahlblech
- Ganzmetalltür
- Schlüsselaufhängung
- Rückwand-Verankerungslöcher
- Zylinderschloss, 2 Schlüssel
- Lackierung: Rot

- Boîtier en tôle d'acier
- Porte entièrement métallique
- Suspension des clés
- Paroi du fond avec trous d'ancrage
- Serrure à cylindre, 2 clés
- Vernissage: rouge

Klöppel

- Klöppel zu K1

- Marteaux pour K1

Glas

- Ersatzglas zu K 1 und K 1 KABA

Vitre

- Vitre seule pour K 1 et K 1 KABA



Schliessenanlagenzylinder-Vorbereitung für
Modell 1031 (Riegel 1061-6Y1)
Préparé pour cylindre de système de
fermeture pour modèle 1031
(languette 1061-6Y1)

NSK 3

- Robuste schwere Ausführung
- Türe und Gehäuse aus 3 mm Stahlblech
- 3 Schlüsselhaken fest eingeschweisst
- Rückwand-Verankerungslöcher
- Schliessanlagenzylinder-Vorbereitung für Modell 1031 (Riegel 1061-6Y1)
- Lackierung: Rot

- Exécution lourde et robuste
- Porte et boîtier en tôle d'acier de 3 mm
- 3 crochets à clés soudés
- Paroi du fond avec trous d'ancrage
- Préparé pour cylindre de système de fermeture pour modèle 1031 (languette 1061-6Y1)
- Vernissage: rouge

NSK 3 Remote

- Geben Sie den Zugriff frei, wo immer Sie sind!
- Vorbereitung für elektrischen Türöffner GU 6-35804-01-0-1
- Den Impuls-Geber für die Öffnung bestimmen Sie!
- Beispiel: Buzzer, über das Internet. Den technischen Möglichkeiten sind keine Grenzen gesetzt

- Donnez le libre accès où que vous soyez!
- Préparée pour gâche électrique GU 6-35804-01-0-1
- Vous décidez vous-même du mode de générateur d'impulsion d'ouverture!
- Exemple: par buzzer, via l'Internet. Les possibilités techniques sont infinies

Schlüsseldepots Serie NSK3

Die starke Lösung für Notfälle

Dépôts de clés Série NSK3

La solution solide pour les cas d'urgence



NSK3 KABA



NSK3/CamLock



NSK3/E



NSK 3 REMOTE

Artikel Article	Höhe mm Hauteur mm	Breite mm Largeur mm	Tiefe mm Profondeur mm	Haken Crochets	Gewicht kg Poids kg
NSK 3 KABA	155	125	55	3	2.00
NSK 3 PHZ / ROT	155	125	55	3	2.00
NSK 3/CamLock	155	180	55	3	2.00
NSK 3/E	155	145	65	3	2.00
NSK 3 REMOTE	155	125	55	3	2.00

Änderungen vorbehalten Modifications réservées



Profilzylinder-Vorbereitung
 preparation pour cylindre de profil Euro



Elektronischschloss Modell E-Camlock, 30 mm vorstehend
 Serrure électronique modèle E-Camlock, dépassant de 30 mm



Elektronischschloss PRIMOR 2000/5, 30 mm vorstehend
 Serrure électronique modèle PRIMOR 2000/5, dépassant de 30 mm

Schlüsseldepot Serie KSB-25 E & KSB-25 TOUCH

Die SMARTE Schlüsselbox von Rieffel

Dépôt de clé Série KSB-25 E & KSB-25 TOUCH

Le dépôt de clés intelligent de Rieffel



KSB-25 E B



KSB-25 E



QR Deutsch



QR Französisch



Die „Smart Life“-App können Sie kostenlos herunterladen.
Vous pouvez télécharger l'appli «Smart life» gratuitement.



KSB-25 Touch



Öffnung mit Fingerprint
Ouverture par empreinte digitale

KSB-25 E

- Bluetooth-Verbindung
- Management by Smartphone
- Kostenlose SmartLife App
- Sichere temporäre Codes
- Fixe Codes
- Einmal-Codes
- Öffnung per Elektronikastatur oder Bluetooth-Verbindung
- Wetterfestes Gehäuse (IP65)
- Grosszügiger Innenraum
- Zinkdruckgussgehäuse
- 4 Rückwandverankerungen
- 2 Haken
- Montagematerial inklusive
- KSB-25 E B mit Bügel zur Befestigung an Geräten

- Connexion Bluetooth
- Gestion par smartphone
- SmartLife-App gratuite
- Codes temporaires sécurisés
- Fix Codes
- Codes à usage unique
- Ouverture par le clavier électronique ou la connexion Bluetooth
- Boîtier résistant aux intempéries (IP65)
- Intérieur spacieux
- Boîtier en zinc moulé sous pression
- 4 ancrages à la paroi arrière
- 2 crochets
- Matériel de montage compris
- KSB-25 E B avec anse pour la fixation sur les appareils

KSB-25 Touch

- Öffnung mit Fingerprint
- Bis zu 10 verschiedene Finger
- Wetterfestes Gehäuse (IP65)
- Grosszügiger Innenraum
- Zinkdruckgussgehäuse
- 4 Rückwandverankerungen
- 2 Haken
- Montagematerial inklusive

- Ouverture par empreinte digitale
- Jusqu'à 10 doigts différents
- Boîtier résistant aux intempéries (IP65)
- Intérieur spacieux
- Boîtier en zinc moulé sous pression
- 4 ancrages à la paroi arrière
- 2 crochets
- Matériel de montage compris

Artikel Article	Aussenmasse mm Mesure extérieure mm			Innenmasse mm Mesure intérieure mm			Gewicht Poids kg
	Höhe Hauteur	Breite Largeur	Tiefe Prof.	Höhe Hauteur	Breite Largeur	Tiefe Prof.	
KSB-25 E	145	105	55	112	80	28	0.7
KSB-25 E B	203	105	55	112	80	28	0.8
KSB-25 Touch	145	105	55	112	80	28	0.7

Änderungen vorbehalten / Modifications réservées

- Zinkdruckgussgehäuse
 - Wetterfestes Gehäuse (IP65)
 - Bis zu 99 verschiedene Codes, jeweils 6-stellig
 - Beleuchtete Tasten
 - Grosszügiger Innenraum
 - 4 Rückwandverankerungen
 - 2 Haken
 - Montagematerial inklusive
-
- Boîtier en zinc moulé sous pression
 - Boîtier résistant aux intempéries (IP65)
 - Jusqu'à 99 codes différents, à 6 chiffres
 - Touches lumineuses
 - Intérieur spacieux
 - 4 ancrages à la paroi arrière
 - 2 crochets
 - Matériel de montage compris



1-99 Codes

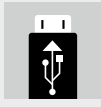

Emergency power supply



Waterproof IP65



Temperature -20°C - 60°C

KSB-ELO XL

Bietet Ihnen die Möglichkeit, Schlüssel, Karten oder kleinere Wertgegenstände sicher aufzubewahren

KSB-ELO XL

Vous offre la possibilité de ranger en toute sécurité vos clés, cartes ou petits objets de valeur



KSB-ELO XL

Artikel Article	Aussenmasse mm Mesure extérieure mm			Innenmasse mm Mesure intérieure mm			Haken Crochets	Gewicht Poids
	Höhe Hauteur	Breite Largeur	Tiefe Prof.	Höhe Hauteur	Breite Largeur	Tiefe Prof.		
KSB-ELO XL	145	105	55	112	80	21	2	0.600

Änderungen vorbehalten / Modifications réservées

Schlüsseldepots Serie KSB

Schlüssel deponieren leicht gemacht

Dépôts de clés Série KSB

Facilite le dépôt de clés



KSB-S

KSB-L

KSB-L B



- Robustes Metallgehäuse
- Wetter- und Sichtschutz
- Rückwand-Verankerungslöcher
- 4-stelliges, verstellbares Zahlenschloss
- KSB-L B mit Bügel zur Befestigung an Geräten
- Lackierung: Dunkelgrau

- Boîtier métallique robuste
- Protection contre les intempéries et les regards indiscrets
- Paroi du fond avec trous d'ancrage
- Serrure à combinaison réglable à 4 chiffres
- KSB-L B avec anse pour la fixation sur les appareils
- Vernissage: gris foncé



KSB-L B

Artikel Article	Höhe mm Hauteur mm	Breite mm Largeur mm	Tiefe mm Profondeur mm	Gewicht kg Poids kg
KSB-S	84	69	41	0.380
KSB-L	136	84	50	0.680
KSB-L B	190	77	50	0.700

Änderungen vorbehalten Modifications réservées

- Gehäuse aus 3 mm rostfreiem Stahl
- Sichtflächen gebürstet, komplett verschweisst
- Schliessanlagen-Zylindervorbereitung für Modell 1514 (32.5 mm)
- Modell CNS Box S:
Mit 2 Schlüsselhaken
- Modell CNS Box L:
Mit 1 Schlüsselhaken und Platz für ein Dokument im A5-Format (ca. 190 x 100 mm)
- Befestigungsmaterial für Zylinder im Lieferumfang

- Boîtier en acier non-corrosifs de 3 mm surfaces visibles brossé, entièrement soudé
- Prépare pour cylindre de système de fermeture modèle 1514 (32.5 mm)
- Modèle CNS Box S:
avec 2 crochets à clés
- Modèle CNS Box L:
avec 1 crochet à clés et espace pour un document (env. 190 x 100 mm)
- Fixations pour cylindre fournis

Schlüsseldepots Serie CNS

Robust, formschön und sehr praktisch

Dépôts de clés Série CNS

Robuste, esthétique et très pratique



Artikel Article	Höhe mm Hauteur mm	Breite mm Largeur mm	Tiefe mm Profondeur mm	Haken Crochets	Gewicht kg Poids kg
CNS Box S	110	80	55	2	1.00
CNS Box L	203	111	55	1	2.00
CNS Box S PZ	110	80	55	2	1.00
CNS Box L PZ	203	111	55	1	2.00

Änderungen vorbehalten Modifications réservées

Schlüsselrohre Serie SRO

Schlüsselrohre

Tubes de clés Série SRO

Tubes de clés



SRO-50-D RZ

- Robustes Alugehäuse, Verschlusskappe aus Edelstahl
- Zum Einbohren in das Mauerwerk
- Schlüsselhaken und -ring im Lieferumfang enthalten
- Schliessanlagen-Zylindervorbereitung für Modell 1514 (32.5 mm) = RZ und Profilzylinder-Vorbereitung 30/10 = PZ, Montageschraube für Zylinder liegt bei
- Besonderes: mit Schwingdeckel
Auf Anfrage können auch Varianten mit Kernziehschutz und Maueranker angeboten werden

- Boîtier robuste en aluminium, fermoir en acier inoxydable
- Pour percer dans le mur
- Crochet et anneau pour clés inclus
- Préparé pour cylindre de système de fermeture modèle 1514 (32.5 mm) = RZ et Préparation pour EURO cylindre de profilé 30/10 = PZ, la vis de montage pour le cylindre est incluse
- Spécial: avec couvercle pivotant
Sur demande, des versions avec protection anti-traction et ancrages muraux peuvent être proposées

Artikel Article	Länge mm Longueur mm	Gehäuse Ø mm (Kernbohrung) Boîtier Ø mm	Rosette aussen Ø mm Rosace à l'extérieur Ø mm	Nutzbare Innentiefe mm Profondeur intérieure utilisable mm	Gewicht kg Poids kg
SRO-50-D RZ	143	50	59	85	0.50
SRO-50-D PZ	143	50	59	85	0.50
SRO-80-D RZ	143	80	99	85	0.75
SRO-80-D PZ	143	80	99	85	0.75

Änderungen vorbehalten Modifications réservées

- Gehäuse und Türe aus 3 mm Stahlblech
- 8 Schlüsselplätze
- Jeder Schlüsselplatz mit individuellem Code bedienbar
- Verankerungslöcher an der Rückwand
- Elektronikschloss mit Display
- Türe mit PZ6 10/30 Profilzylinder verschlossen
- Netzanschluss inkl. Stromkabel
- Lackierung: Lichtgrau, RAL 7035
- Besonderes: Kein Datenverlust bei Stromausfall, integrierter Schlüsselwurf. Regenabweisendes Vordach, Spritzwasser geschützte Elektronik

- Corps et porte en tôle d'acier de 3 mm
- 8 places pour clés
- Chaque clé est librement programmable
- Trous de fixation au dos
- Serrure électronique avec display
- Porte est verrouillée avec un cylindre de profil PZ6 10/30
- Connexion secteur avec câble d'alimentation
- Vernissage : gris clair RAL 7035
- Spéciale : Pas de perte des données en cas de rupture de courant, compartiment intégré de dépôt de clés. Auvent imperméable, électronique protégée contre les projections d'eau

Schlüsseldepot Serie PIN-Box S8

Der bedienerfreundliche 24h-Schlüsselausgabesystem

Dépôt de clé Série PIN-Box S8

Le système convivial de clés 24h sur 24



Artikel Article	Höhe mm Hauteur mm	Breite mm Largeur mm	Tiefe mm Profondeur mm	Haken Crochets	Gewicht kg Poids kg
PIN-Box S8	405	320	135	8	14,9

Änderungen vorbehalten Modifications réservées

KeyButler, der neue elektronische Schlüsselschrank

So einfach kann eine sichere Schlüsselverwaltung sein!

KeyButler, la nouvelle armoire à clés électronique

Pour une gestion de clés à la fois sûre et simple!

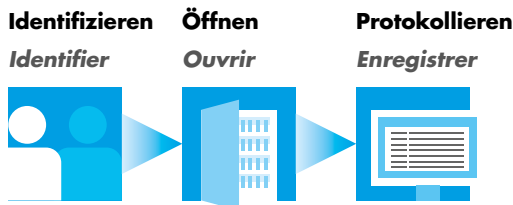

KeyButler 24

Elektronischer Schlüsselschrank KeyButler

- Automatisches Schlüsselmanagement mit Identifizierung der Person, Protokollierung der Ausgabe-/Rückgabezeit und Entriegelung des Schlüssels (je nach hinterlegter Autorisierung/Freigabe)
- Ausführungen für 24, 60 und 108 Schlüssel
- RFID- und Barcode-fähige Schlüsselanhänger (Security-Tags)
- Security-Tags mit Manipulationsschutz
- Zubehör: Security-Tags in 5 verschiedenen Farben zur optischen Unterscheidung der Schlüssel
- 4-stelliges Display
- Tastenfeld für PIN-Eingabe zur persönlichen Identifizierung
- Barcode-Scanner integriert unter dem Tastenfeld
- Elektroniks Schloss
- Modulare, benutzerfreundliche Software
- Branchenmodule für Hotel, Garage, Autovermietung, Logistikunternehmen, Krankenhaus, Fertigungsbetrieb verfügbar

- Zugriff per Internet möglich (Autorisierungen, Freigaben, Sperrungen, Auskünfte)
- Individuelle Anpassung an Kundenanforderungen jederzeit möglich – auch Schritt für Schritt

Armoire à clés électronique KeyButler

- Gestion de clés automatisée, avec identification de la personne, enregistrement de l'heure de remise/de retour et déverrouillage de la clé (suivant l'autorisation fournie/libération)
- Exécutions pour 24, 60 et 108 clés
- Porte-clés pour RFID et code-barre (étiquette de sécurité)
- Étiquettes de sécurité anti-manipulation
- Accessoires: étiquettes de sécurité de 5 couleurs différentes pour une distinction visuelle des clés
- Affichage à 4 positions
- Clavier pour la saisie du numéro d'identification personnelle
- Scanneur à codes-barres intégré sous le clavier

- Serrure électronique
- Logiciel modulaire convivial
- Modules spéciaux livrables pour hôtels, garages, location de voitures, entreprises de logistique, hôpitaux, usines
- Accès possible par Internet (autorisations, libération, blocage, information)
- Adaptation individuelle aux exigences des clients possible en tout temps, même pas à pas

Highlights der elektronischen Schlüsselschränke KeyButler:
Atouts des armoires à clés électroniques KeyButler:



Inventur auf die Schnelle:
Mit optionalem RFID-Scanner
Kompletterfassung aller Schlüssel
in Sekunden

*Inventaire rapide:
saisie intégrale de toutes les clés en
quelques secondes avec le scanner
RFID livrable en option*



Eindeutige Slot-Zuordnung:
Definierter Platz im Schrank
*Attribution univoque des emplacements:
place définie dans l'armoire*



Security Tags RFID- und Barcode-fähig: Eindeutige Identifikation
Étiquettes de sécurité pour RFID et code-barre: identification claire

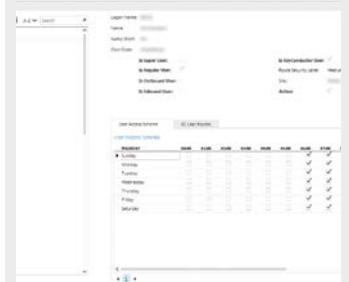

Zugriff per Internet
Accès par Internet



Persönliche Identifikation:
 Persönliche PIN-Nummer für jeden Nutzer
Identification personnelle:
 numéro d'identification personnelle (NIP) pour chaque utilisateur



Einzelverriegelung:
 Sofortige Verriegelung nach dem Einstecken
Verrouillage individuel:
 blocage immédiat après l'insertion



Integrierter Barcode-Scanner:
 Schnelle Identifizierung zurückkommender Schlüssel
Scanner de codes-barre intégré:
 identification rapide des clés rapportées

Individualität ist Trumpf!

Wie immer Sie Ihre Schlüsselverwaltung organisieren möchten – wir konfigurieren den passenden KeyButler dafür! Die vielen Möglichkeiten des Systems erlauben die genaue Anpassung an Ihren Prozess.

L'individualité s'impose!

Peu importe comment vous voulez organiser votre gestion de clés, nous configurons pour vous le KeyButler qui convient! Les nombreuses possibilités du système permettent une adaptation précise à votre processus.



KeyButler 24

KeyButler 60

KeyButler 108

Artikel Article	Höhe mm Hauteur mm	Breite mm Largeur mm	Tiefe mm Profondeur mm	Haken Crochets	Gewicht kg Poids kg
KEYBUTLER 24	380	780	185	24	23.00
KEYBUTLER 60	645	780	185	60	29.00
KEYBUTLER 108	1000	780	185	108	50.00
Änderungen vorbehalten					Modifications réservées

Artikel Article	Bezeichnung Description	Gewicht kg Poids kg
SECURITY-TAG B	Security Tags mit Bügel <i>Security Tags avec anse</i>	0.10
SECURITY-TAG S	Security Tags	0.10
SECURITY-TAG 12 B	Security Tags mit Bügel, 12er Set <i>Security Tags avec anse, 12 pièces</i>	1.00
SECURITY-TAG 12 S	Security Tags, 12er Set <i>Security Tags, 12 pièces</i>	0.50
Änderungen vorbehalten		Modifications réservées



Einfache Handhabung:
 Persönlichen PIN-Code eingeben, Türe öffnen, Schlüssel entnehmen, Türe schliessen
Maniement facile:
 entrer le code d'identification personnel (NIP), ouvrir la porte, enlever la clé, fermer la porte



Mobiler UHF RFID Scanner mit Antenne:
 Ermöglicht das Erfassen mehrerer Schlüssel gleichzeitig und das Auslesen aus grösserer Distanz

Scanner UHF RFID mobile avec antenne:
 permet de saisir plusieurs clés en même temps et de les lire à distance

Da stimmt die Kasse:
Bargeld sicher und zeitsparend handhaben

Ici, la caisse joue:
Manier sûrement l'argent liquide en gagnant du temps

Geldbehältnisse
Coffrets à monnaie

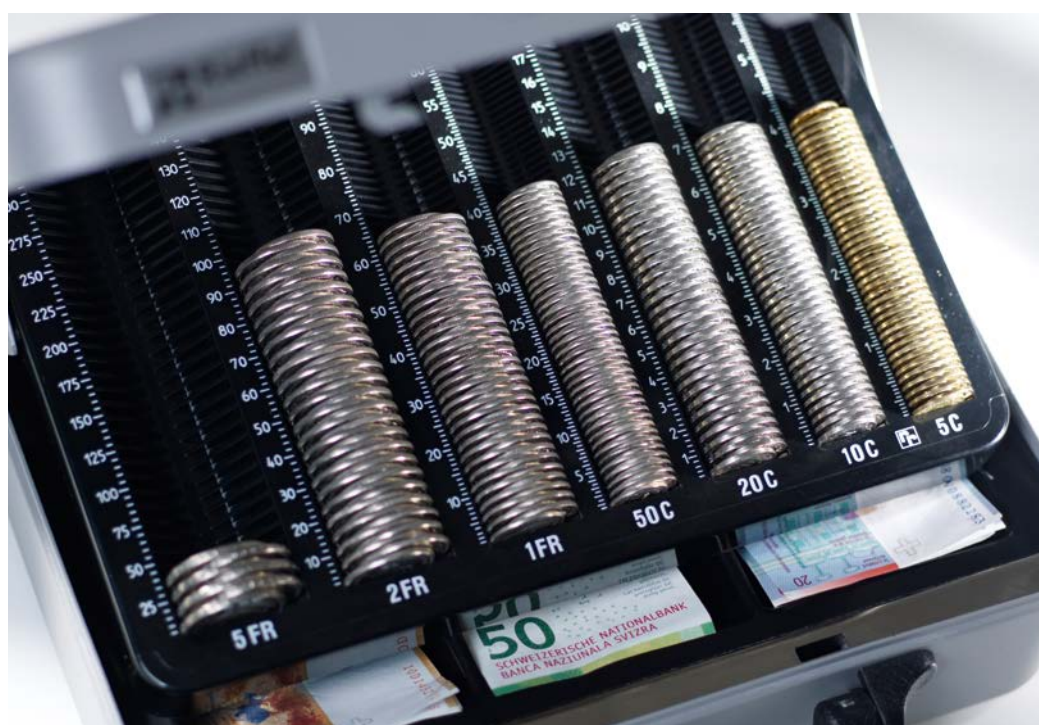

Ob zuhause, im Verein, im Kindergarten, auf der Messe oder an der Ladenkasse: Auch Bargeld will gut organisiert sein. Rieffel sorgt bereits seit vielen Jahren für das geeignete Behältnis und entsprechende Zubehör. Unser Angebot reicht vom „Telefon-Kässeli“ über einfache Geldkassetten bis hin zu Geldzählkassen, Kasseneinsätzen und -schubladen. Auch die praktischen Helfer rund ums einfache Sortieren, schnelle Zählen und sichere Transportieren gehören dazu.

So manch klassisches Rieffel-Detail ist seit Jahrzehnten bewährt und wird nicht nur in der Schweiz geschätzt. So spart zum Beispiel das Einzelrillen-Konzept der Rieffel Geldzählkassen schon viele Jahre lang viel Zeit beim Kassenabschluss. „Schnell ablesen statt lange zählen“ ist hier das Motto.

Que ce soit chez soi, dans l'association, au jardin d'enfant, à l'exposition ou à la caisse du magasin: il faut aussi organiser parfaitement l'argent liquide. Depuis de nombreuses années, Rieffel fournit les cassettes appropriées et les accessoires correspondants. Notre offre s'étend de la tirelire pour le téléphone, des simples coffrets à monnaie et des coffrets à compter la monnaie jusqu'aux casiers et aux tiroirs pour caisses enregistreuses. Les aides pratiques pour le tri, le comptage rapide et le transport sûr de l'argent en font aussi partie.

Souvent, un détail classique de Rieffel a fait ses preuves depuis des décennies et est estimé bien au-delà des frontières de la Suisse. C'est ainsi que le concept des rainures uniques des coffrets à compter la monnaie, introduit par Rieffel, économise beaucoup de temps depuis des années lors de la clôture de la caisse, la lecture étant plus rapide que le comptage.

Geldbehältnisse	Coffrets à monnaie	242
Geldkassetten	Coffrets à monnaie	243
Geldzählkassen/Kasseneinsätze	Cassettes à monnaie/Casiers compte-monnaie	246
Kassenschubladen	Tiroirs-caisses	251
Cashhandling-Zubehör	Accessoires de rangement de monnaie	254

- Gehäuse aus Stahlblech
- Versenkter Tragegriff im Deckel
- Herausnehmbarer Münzeinsatz
- Platz am Boden für Noten- und Belege
- Zylinderschloss, 2 Schlüssel
- Lackierung: in Rot, Blau und Schwarz erhältlich

- Boîtier en tôle d'acier
- Poignée encastrée dans le couvercle
- Monnayeur amovible
- Espace au-dessous pour billets et documents
- Serrure à cylindre, 2 clés
- Vernissage: livrable en rouge, bleu et noir

Geldkassetten Serie VT-GK

Auch Cash will organisiert sein

Coffrets à monnaie Série VT-GK

Pour organiser l'argent liquide



Artikel Article	Höhe mm Hauteur mm	Breite mm Largeur mm	Tiefe mm Prof. mm	Gewicht kg Poids kg
VTGK 1	70	153	120	0.60
VTGK 2	77	207	157	0.90
VTGK 3	82	262	192	1.55
VTGK 4	100	300	217	2.20

Änderungen vorbehalten Modifications réservées

Geldkassetten Serie Deluxe

Der „Automat“ mit Aufspring-Mechanismus

Coffrets à monnaie Série Deluxe

Les automates avec mécanisme d'ouverture

Geldkassetten
Coffrets à monnaie



Deluxe 1

Deluxe 2

Deluxe 3

Deluxe 4

Deluxe 3

- Perfekt verarbeitetes Stahlblechgehäuse
- Deckel-Öffnungsautomatik
- Versenkter Tragegriff im Deckel
- Klemmbügel am Deckel für Belege
- Herausnehmbarer Münzeinsatz
- Platz am Boden für Noten- und Belege
- Zylinderschloss, 2 Schlüssel
- Lackierung: Blau

- En tôle d'acier à finition très soignée
- Ouverture du couvercle automatique
- Poignée encastrée dans le couvercle
- Clip à l'intérieur du couvercle pour documents
- Monnayeur amovible
- Espace au-dessous pour billets et documents
- Serrure à cylindre, 2 clés
- Vernissage: livrable en bleu

Artikel Article	Höhe mm Hauteur mm	Breite mm Largeur mm	Tiefe mm Prof. mm	Gewicht kg Poids kg
Deluxe 1 Blau	86	165	125	0.88
Deluxe 2 Blau	86	197	154	1.12
Deluxe 3 Blau	86	230	185	1.45
Deluxe 4 Blau	86	300	230	3.32

Änderungen vorbehalten Modifications réservées

KIKA

- Perfekt verarbeitetes Stahlblechgehäuse
- Geldeinwurfschlitz im Deckel
- Versenkter Tragegriff im Deckel
- Herausnehmbarer Münzeinsatz
- Zylinderschloss, 2 Schlüssel
- Lackierung: Blau und Rot
- KIKA STV/12 in diversen Farben assortiert

- *En tôle d'acier à finition très soignée*
- *Fente à monnaie dans le couvercle*
- *Poignée encastrée dans le couvercle*
- *Monnayeur amovible*
- *Serrure à cylindre, 2 clés*
- *Vernissage: bleu et rouge*
- *KIKA STV/12 en différentes couleurs assortis*

KIKA-DEPOT

- Perfekt verarbeitetes Stahlblechgehäuse
- Geldeinwurfschlitz im Deckel
- Zylinderschloss, 2 Schlüssel
- 4 Rückwand-Verankerungslöcher
- Lackierung: Weiss

- *En tôle d'acier à finition très soignée*
- *Fente à monnaie dans le couvercle*
- *Serrure à cylindre, 2 clés*
- *4 paroi du fond avec trous d'ancrage*
- *Vernissage: blanc*

My first Safe

- Perfekt verarbeitetes Stahlblechgehäuse
- Einwandige Tür
- Einseitige Türverriegelung
- Mechanisches Zahlenschloss mit 2 Codestellen (1,5 mm vorstehend)
- Lackierung: Anthrazit
- Besonderes: Geldeinwurfschlitz

- *En tôle d'acier à finition très soignée*
- *Porte à simple paroi*
- *Verrouillage sur 1 côté*
- *Serrure mécanique avec combinaison code à 2 chiffres (en saillie de 1,5 mm)*
- *Vernissage: anthracite*
- *Spécial: Fente à monnaie*

**Geldkassette
KIKA-DEPOT**

Geldkassette mit Einwurfschlitz

**Cassette à monnaie
KIKA-DEPOT**

Cassette à monnaie avec fente



KIKA-DEPOT



Genügend Platz für Geburtstags- und sonstige Zuwendungen
Assez de place pour les dons lors d'anniversaire et d'autres occasions



My first Safe

**Sparbüchse
My first Safe**

Mit Geldeinwurfschlitz

**Tirelires
My first Safe**

Fente à monnaie

**Sparbüchsen
Serie KIKA**

Klein, farbenfroh und mit Einwurfschlitz

**Tirelires
Série KIKA**

Petites, couleurs joyeuses, avec fente



KIKA-Blau

KIKA-Rot



KIKA STV/12

Artikel Article	Höhe mm Hauteur mm	Breite mm Largeur mm	Tiefe mm Prof. mm	Gewicht kg Poids kg
KIKA-BLAU	60	125	95	0.45
KIKA-ROT	60	125	95	0.45
KIKA STV/12	60	125	95	5.40 (12 x 0.45)
KIKA-DEPOT	95	125	60	0.45
My first Safe	135	110	80	0.50

Änderungen vorbehalten / Modifications réservées

Geldkassetten
Coffrets à monnaie

Geldzählkassen Serie Moneta-Deluxe und Moneta-Basic

Das Spitzenprodukt im Moneta-System

Cassettes à monnaie Série Moneta-Deluxe et Moneta-Basic

Le produit de pointe du système Moneta



Moneta-Deluxe-CH

Moneta-Basic-CH

Geldzählkassen/Kasseneinsätze
Cassettes à monnaie/Casiers compte-monnaie

Moneta-Deluxe

- Sehr robustes Gehäuse aus 1.2 mm Stahl
- Ergonomischer Tragegriff
- Herausnehmbarer Münz-Zähleinsatz
- Moneta-Einzel Münzrillen
- Füllmengen-Skala für einfaches Ablesen
- Schaumstoff Münzhalterung
- 3-teiliges Notenfach im Boden
- Antirutsch-Gummifüße
- Zylinderschloss mit zweipunkt-Verschluss, 2 Schlüssel
- Lackierung: Silbergrau

- Boîtier en tôle d'acier robuste de 1.2 mm
- Poignée ergonomique
- Monnayeur amovible
- Rainures individuelles Moneta
- Échelle graduée pour une lecture facile des quantités
- Insert en mousse pour retenir les pièces
- Compartiment à billets en 3 parties sous le monnayeur
- Pieds en caoutchouc pour assurer la stabilité
- Serrure à cylindre à verrouillage en deux points, 2 clés
- Vernissage: argent

Moneta-Basic

- Sehr robustes Gehäuse aus 1.2 mm Stahl
- Versenkter Tragegriff im Deckel
- Herausnehmbarer Münz-Zähleinsatz
- Füllmengen-Skala für einfaches Ablesen
- 3-teiliges Notenfach im Boden
- Antirutsch-Gummifüße
- Zylinderschloss, 2 Schlüssel
- Lackierung: Silbergrau

- Boîtier en tôle d'acier robuste de 1.2 mm
- Poignée encastrée dans le couvercle
- Monnayeur amovible
- Échelle graduée pour une lecture facile des quantités
- Compartiment à billets en 3 parties sous le monnayeur
- Pieds en caoutchouc pour assurer la stabilité
- Serrure à cylindre, 2 clés
- Vernissage: argent

Artikel Article	Höhe mm Hauteur mm	Breite mm Largeur mm	Tiefe mm Prof. mm	Gewicht kg Poids kg
Moneta-Deluxe-CH	102	300	242	3.76
Moneta-Deluxe-Euro	102	300	242	3.76
Moneta-Basic-CH	106	300	242	3.20
Moneta-Basic-Euro	106	300	242	3.20

Änderungen vorbehalten Modifications réservées

Moneta-Mobile+

- Robustes Stahlblechgehäuse
- Herausnehmbarer Münz-Zähleinsatz
- Moneta-Einzelmünzrillen
- Füllmengen-Skala für einfaches Ablesen
- 4-teiliges Notenfach
- Belegfach im Boden
- Antirutsch-Gummifüße
- Lackierung: Silbergrau

- *Boîtier en tôle d'acier robuste*
- *Monnayeur amovible*
- *Rainures individuelles Moneta*
- *Échelle graduée pour une lecture facile des quantités*
- *Compartiment à billets en 4 parties*
- *Compartiment à documents sous le monnayeur*
- *Pieds en caoutchouc pour assurer la stabilité*
- *Vernissage: argent*

CH-Basic

- Robustes Kunststoffgehäuse
- Füllmengen-Skala für einfaches Ablesen
- Farbe: Schwarz

- *Boîtier en matière synthétique robuste*
- *Échelle graduée pour une lecture facile des quantités*
- *Couleur: noir*

CH-2006

- Robustes Kunststoffgehäuse
- Moneta-Einzelmünzrillen
- Füllmengen-Skala für einfaches Ablesen
- Farbe: Schwarz

- *Boîtier en matière synthétique robuste*
- *Rainures individuelles Moneta*
- *Échelle graduée pour une lecture facile des quantités*
- *Couleur: noir*

Euro-2002

- Robustes Kunststoffgehäuse
- Moneta-Einzelmünzrillen
- Füllmengen-Skala für einfaches Ablesen
- Farbe: Schwarz

- *Boîtier en matière synthétique robuste*
- *Rainures individuelles Moneta*
- *Échelle graduée pour une lecture facile des quantités*
- *Couleur: noir*

Kasseneinsätze Serie Moneta-Mobile+

Durchdacht bis ins kleinste Detail

Casiers compte-monnaie Série Moneta-Mobile+
Étudié jusque dans le moindre détail

Moneta-Mobile+ CH



CH-2006



CH-Basic



Euro-2002

Artikel Article	Höhe mm Hauteur mm	Breite mm Largeur mm	Tiefe mm Prof. mm	Gewicht kg Poids kg
Moneta-Mobile+ CH	60	282.6	280.6	2.15
Moneta-Mobile+ Euro	60	282.6	280.7	2.15
CH-Basic	30	276	179	0.33
CH-2006	30	276	179	0.33
Euro-2002	30	276	179	0.33

Änderungen vorbehalten / Modifications réservées

Kasseneinsätze

Ordnung leicht gemacht

Casiers compte-monnaie

Mettre de l'ordre facilement



86 PL-CH-7



MU 86/2

86 PL

- Kunststoffgehäuse
- Herausnehmbarer Münz-Zähleinsatz
- Füllmengen-Skala für einfaches Ablesen
- 6-teiliges Notenfach

- Boîtier en matière synthétique
- Monnayeur amovible
- Échelle graduée pour une lecture facile des quantités
- 6 compartiments pour billets

MU 86/2

- Kunststoffgehäuse
- 8 herausnehmbare Münzmulden
- 6-teiliges Notenfach

- Boîtier en matière synthétique
- 8 bacs à monnaie amovibles
- 6 compartiments pour billets

Artikel Article	Höhe mm Hauteur mm	Breite mm Largeur mm	Tiefe mm Prof. mm	Gewicht kg Poids kg
86 PL-CH-7	66	350	305	0.70
86 PL-Euro-7	66	350	305	0.70
MU 86/2	70	350	305	1.10

Änderungen vorbehalten Modifications réservées

MU 8/2

- Kunststoffgehäuse
- 8 herausnehmbare Münzmulden

- *Boîtier en matière synthétique*
- *8 bacs à monnaie amovibles*

CH-7

- Robustes Kunststoffgehäuse
- Füllmengen-Skala für einfaches Ablesen
- Farbe: Schwarz

- *Boîtier en matière synthétique robuste*
- *Échelle graduée pour une lecture facile des quantités*
- *Couleur: noir*

EURO-7

- Robustes Kunststoffgehäuse
- Füllmengen-Skala für einfaches Ablesen
- Farbe: Schwarz

- *Boîtier en matière synthétique robuste*
- *Échelle graduée pour une lecture facile des quantités*
- *Couleur: noir*

Kasseneinsätze

Ordnung leicht gemacht

Casiers compte-monnaie

Mettre de l'ordre facilement



MU 8/2



CH-7



Euro-7

Artikel Article	Höhe mm Hauteur mm	Breite mm Largeur mm	Tiefe mm Prof. mm	Gewicht kg Poids kg
MU 8/2	55	350	195	0.90
CH-7	46	330	185	0.20
Euro-7	46	330	185	0.20

Änderungen vorbehalten Modifications réservées

 Geldzählkassen/Kasseneinsätze
 Cassettes à monnaie/Casiers compte-monnaie

Registrierkasseneinsätze

Die richtige Technik spart Zeit und Geld

Casiers compte-monnaie pour caisses enregistreuses

La bonne technique économise du temps et de l'argent



84 RE/S-CH-70



85 RE/S-Euro-80



814 RE/S/D-CH-70



860 PK-Euro-7

Geldzählkassen/Kasseneinsätze
Cassettes à monnaie/Casiers compte-monnaie

Artikel Article	Höhe mm Hauteur mm	Breite mm Largeur mm	Tiefe mm Prof. mm	Gewicht kg Poids kg
84 RE/S-CH-70	50	350	280	0.60
84 RE/S-Euro-80	50	350	280	0.60
85 RE/S-CH-70	55	385	280	0.75
85 RE/S-Euro-80	55	385	280	0.75
814 RE/S-CH-70	55	350	320	1.40
814 RE/S-Euro-80	55	350	320	1.40
814 RE/S/D-CH-70 mit Deckel/avec couvercle	55	350	320	2.40
814 RE/S-D-Euro-80 mit Deckel/avec couvercle	55	350	320	2.40
860 PK-CH-7	130	370	340	2.20
860 PK-Euro-7	130	370	340	2.20

Änderungen vorbehalten Modifications réservées

84 RE/S

- Kunststoffgehäuse
- Herausnehmbarer Münz-Zähleinsatz
- Füllmengen-Skala für einfaches Ablesen
- 4-teiliges Notenfach mit Notenhalter

- Boîtier en matière synthétique
- Monnayeur amovible
- Échelle graduée pour une lecture facile des quantités
- 4 compartiments pour billets avec sûreté pour billets de banque

85 RE/S

- Kunststoffgehäuse
- Herausnehmbarer Münz-Zähleinsatz
- Füllmengen-Skala für einfaches Ablesen
- 5-teiliges Notenfach mit Notenhalter

- Boîtier en matière synthétique
- Monnayeur amovible
- Échelle graduée pour une lecture facile des quantités
- 5 compartiments pour billets avec sûreté pour billets de banque

814 RE/S

- Kunststoffgehäuse
- Herausnehmbarer Münz-Zähleinsatz
- Füllmengen-Skala für einfaches Ablesen
- 4-teiliges Notenfach mit Notenhalter
- Ausführung „D“ mit Deckel

- Boîtier en matière synthétique
- Monnayeur amovible
- Échelle graduée pour une lecture facile des quantités
- 4 compartiments pour billets avec sûreté pour billets de banque
- Version «D» avec couvercle

860 PK

- Schlagfestes Kunststoffgehäuse
- Schliessbarer Transportkoffer
- Ergonomischer Tragegriff
- Herausnehmbarer Münz-Zähleinsatz
- Füllmengen-Skala für einfaches Ablesen
- 6-teiliges Notenfach

- Boîtier en matière synthétique antichoc
- Serrures de valise
- Poignée ergonomique
- Monnayeur amovible
- Échelle graduée pour une lecture facile des quantités
- 6 compartiments pour billets

- Robustes Gehäuse aus 3 mm Stahl
- Schublade mit leichtgängigen Teleskopschienen
- Herausnehmbarer Münz-Zähleinsatz
- Moneta-Einzelmünzrillen
- Füllmengen-Skala für einfaches Ablesen
- 4-teiliges Notenfach
- Belegfach im Boden
- 6 Verankerungslöcher in Seiten- und Rückwand
- Doppelbartschloss, 2 Schlüssel
- Lackierung: Lichtgrau RAL 7035

- Boîtier en tôle d'acier robuste de 3 mm
- Tiroir avec glissières télescopiques
- Monnayeur amovible
- Rainures individuelles Moneta
- Échelle graduée pour une lecture facile des quantités
- 4 compartiments pour billets
- Compartiment à documents sous le monnayeur
- 6 trous de fixation par le dos ou le côté
- Serrure à clés à double panneau, 2 clés
- Vernissage: gris clair RAL 7035

Kassenschubladen Serie KS 33/33

Praktisch und preiswert

Tiroirs-caisses Série KS 33/33

Pratique et avantageux



Kassenschubladen
Tiroirs-caisses

Artikel <i>Article</i>	Höhe mm <i>Hauteur mm</i>	Breite mm <i>Largeur mm</i>	Tiefe mm <i>Prof. mm</i>	Gewicht kg <i>Poids kg</i>
KS 33/33 CH	140	355	330	16.00
KS 33/33 Euro	140	355	330	16.00

Änderungen vorbehalten *Modifications réservées*

Kassenschubladen Serie 46/46

Massiv und „made in Switzerland“

Tiroirs-caisse Série 46/46

Massif et «made in Switzerland»

Kassenschubladen
Tiroirs-caisses



KS 46/46



ME 46/46



SF 46/46



RE 46/46 3/4

Artikel Article	Höhe mm Hauteur mm	Breite mm Largeur mm	Tiefe mm Prof. mm	Gewicht kg Poids kg
KS 46/46	140	460	465	25.00
ME 46/46 CH	105	400	403	5.00
ME 46/46 Euro	105	400	403	5.00
SF 46/46	105	403	403	5.00
RE 46/46 3/4	125	380	120	5.50

Änderungen vorbehalten Modifications réservées



Elektronikschloss PRIMOR 2000/5,
30 mm vorstehend
Serrure électronique modèle
PRIMOR 2000/5, dépassant de 30 mm

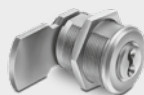

Schliessenlagenzylinder-Vorbereitung
für Modell 1031
Préparé pour cylindre de système
de fermeture pour modèle 1031

KS 46/46

- Robustes Stahlgehäuse 3 mm, Front 4 mm
- Schublade mit leichtgängigen Teleskopschienen
- 4 Verankerungslöcher im Deckel, je 2 in der Seitenwand
- Doppelbartschloss, 2 Schlüssel
- Lackierung: Lichtgrau RAL 7035
- Boîtier en tôle d'acier robuste de 3 mm, face avant 4 mm
- Tiroir à glissières télescopiques
- 4 trous de fixation au couvercle et 2 à toutes les deux côtés
- Serrure à clés à double panneton, 2 clés
- Vernissage: gris clair RAL 7035

ME 46/46

- Robustes Stahlgehäuse
- Herausnehmbarer Münz-Zähleinsatz
- Einzelmünzrillen
- Füllmengen-Skala für einfaches Ablesen
- 8-teiliges Notenfach mit Schwenkplatten
- Lackierung: Lichtgrau RAL 7035

- Boîtier en tôle d'acier robuste
- Monnayeur amovible
- Rainures individuelles
- Échelle graduée pour une lecture facile des quantités
- 8 compartiments pour billets
- Vernissage: gris clair RAL 7035

SF 46/46

- Robustes Stahlgehäuse
- Notenfach mit Schwenkplatten
- Lackierung: Lichtgrau RAL 7035

- Boîtier en tôle d'acier robuste
- Compartiment à documents à plaques pivotantes
- Vernissage: gris clair RAL 7035

RE 46/46

- Robustes Stahlgehäuse
- Einteilung für Münzrollen
- Nur als Satz lieferbar
- Lackierung: Lichtgrau RAL 7035

- Boîtier en tôle d'acier robuste
- Casiers pour rouleaux de monnaie
- Seulement livrable en jeu de 2 pcs.
- Vernissage: gris clair RAL 7035

KS 41/41

- Robustes Stahlgehäuse
- Schublade mit leichtgängigen Teleskopschienen
- 8 herausnehmbare Münzmulden
- 6-teiliges Notenfach
- 4 Verankerungslöcher im Deckel
- Zylinderschloss, 2 Schlüssel
- Lackierung: Anthrazit

- *Boîtier en tôle d'acier robuste*
- *Tiroir à glissières télescopiques*
- *8 bacs à monnaie amovibles*
- *6 compartiments pour billets*
- *4 trous de fixation au couvercle*
- *Serrure à cylindre, 2 clés*
- *Vernissage: anthracite*

KS 35/33

- Robustes Stahlgehäuse
- Schublade mit leichtgängigen Teleskopschienen
- 8 herausnehmbare Münzmulden
- 6-teiliges Notenfach
- 4 Verankerungslöcher im Deckel
- Elektrische Öffnung, Anschluss 12-24 V
- Zylinderschloss zur zusätzlichen Sicherheit
- Lackierung: Anthrazit

- *Boîtier en tôle d'acier robuste*
- *Tiroir à glissières télescopiques*
- *8 bacs à monnaie amovibles*
- *6 compartiments pour billets*
- *4 trous de fixation au couvercle*
- *Ouverture électronique, Raccordement 12-24 V*
- *Serrure à cylindre pour plus de sécurité*
- *Vernissage: anthracite*

KS 46/16

- Robustes Stahlgehäuse
- 8 herausnehmbare Münzmulden
- 4-teiliges Notenfach
- Einwurfschlitz für Schecks und Belege
- Herausnehmbarer Geldeinsatz abschliessbar mit Deckel
- Bodenbefestigungslöcher
- Elektrische Öffnung, Anschluss 12-24 V
- Zylinderschloss zur zusätzlichen Sicherheit
- Lackierung: Anthrazit

- *Boîtier en tôle d'acier robuste*
- *8 bacs à monnaie amovibles*
- *4 compartiments pour billets*
- *Fente d'introduction pour les chèques et les tickets*
- *Monnayeur amovible, fermant à clé, avec couvercle*
- *Avec trous de fixation au sol*
- *Ouverture électronique, Raccordement 12-24 V*
- *Serrure à cylindre pour plus de sécurité*
- *Vernissage: anthracite*

Kassenschubladen

Die Profi-Lösungen für unterschiedlichste Ansprüche

Tiroirs-caisses

Des solutions professionnelles pour les exigences les plus diverses



KS 41/41



KS 35/33



KS 46/16

Artikel Article	Höhe mm Hauteur mm	Breite mm Largeur mm	Tiefe mm Prof. mm	Gewicht kg Poids kg
KS 41/41	108	410	403	12.00
KS 35/33	110	350	328	8.00
KS 46/16	100	460	162	8.00

Änderungen vorbehalten *Modifications réservées*

Cashhandling-Zubehör

Praktische Helfer für den sicheren Umgang mit Bargeld

Accessoires de rangement de monnaie

Aides pratiques pour manier l'argent comptant en sécurité

Cashhandling-Zubehör
Accessoires de rangement de monnaie

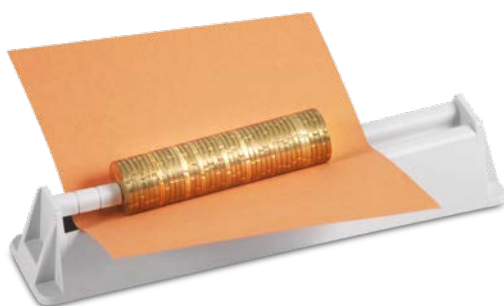

MR 8



UV 22



CashBag

MR 8

- Münzroller
- Robustes Kunststoffgehäuse
- Münz-Zentrierung
- Farbe: Hellgrau

- Confectionneur de rouleaux de monnaie
- Boîtier en matière synthétique robuste
- Centrage des pièces
- Couleur: gris clair

UV 22

- Banknoten-Prüfgerät
- Robustes Kunststoffgehäuse
- Zur Erkennung fluoreszierender Sicherheitsmerkmale in Banknoten und Dokumenten
- Betriebsspannung 230 V, 50 Hz, UV-Stecksockellampe 9 W
- Farbe: Schwarz

- Validateur de billets de banque
- Boîtier en matière synthétique robuste
- Pour reconnaître les signes de sécurité sur les billets de banque et les documents
- Tension de fonctionnement 230 V, 50 Hz, lampe UV avec socle à fiches 9 W
- Couleur: noir

CashBag

- Geldtransportbeutel
- Robuster Flachszwisch
- Starker Reissverschluss

- Sac de transport de monnaie
- En lin fort
- Avec fermeture à glissière

Artikel Article	Höhe mm Hauteur mm	Breite mm Largeur mm	Tiefe mm Prof. mm	Gewicht kg Poids kg
UV 22	80	195	95	0.85
MR 8	35	200	45	0.07
CashBag	180	280	10	0.10

Änderungen vorbehalten / Modifications réservées

SF 3/6

- Kunststoffgehäuse
- 6-teiliges Notenfach mit verstellbaren Zwischenwänden
- Farbe: Hellgrau

- Boîtier en matière synthétique
- 6 compartiments pour billets avec séparations ajustables
- Couleur: gris clair

SF 8

- Kunststoffgehäuse
- 8-teiliges Notenfach mit verstellbaren Zwischenwänden
- Farbe: Hellgrau

- Boîtier en matière synthétique
- 8 compartiments pour billets avec séparations ajustables
- Couleur: gris clair

SF 14

- Kunststoffgehäuse
- 14-teiliges Notenfach mit verstellbaren Zwischenwänden
- Farbe: Hellgrau

- Boîtier en matière synthétique
- 14 compartiments pour billets avec séparations ajustables
- Couleur: gris clair

Sortenfächer Serie SF

Gut sortiert ist halb gezählt

Bacs pour billets de banque et chèques Série SF

Bien trié est à moitié compté



SF 3/6



SF 14



SF 8

Artikel Article	Höhe mm Hauteur mm	Breite mm Largeur mm	Tiefe mm Prof. mm	Gewicht kg Poids kg
SF 3/6	65	330	150	0.33
SF 8	65	330	195	0.42
SF 14	65	330	330	0.76

Änderungen vorbehalten Modifications réservées

Tresore in allen „Gewichtsklassen“:
Im wahrsten Sinn des Wortes!

*Des coffres-forts dans
 toutes les «catégories de poids»:*
Au sens littéral du mot!



Rieffel ist seit Jahrzehnten bei Tresorhändlern, geschäftlichen und privaten Anwendern der Inbegriff für die sichere Aufbewahrung von Wertsachen. Wir bieten eine Vielzahl von Ausbauvarianten und realisieren Sonderanfertigungen für nahezu jeden Bedarf. Damit schaffen wir massgeschneiderte Sicherheit in bewährter Rieffel-Qualität. Wir empfehlen Ihnen jedoch die ausführliche Fach-Beratung durch Ihren Fachhändler oder einen Rieffel-Spezialisten. Nur dann können Sie sicher sein, für Ihre Wertgegenstände, Dokumente und Datenträger den für Ihre Bedürfnisse optimalen Schutz zu erhalten.

Depuis des décennies, les commerçants spécialisés en coffres-forts, les utilisateurs commerciaux et privés considèrent Rieffel comme la marque par excellence pour garder les objets de valeur en lieu sûr. Nous offrons une multitude de variantes d'aménagement et nous réalisons des exécutions spéciales pour presque tous les usages. Nous créons ainsi la sécurité sur mesure dans la qualité Rieffel qui a fait ses preuves. C'est pourquoi nous vous recommandons de vous faire conseiller de façon qualifiée par votre détaillant spécialisé ou par un spécialiste Rieffel. C'est la meilleure façon de vous assurer que vos objets de valeur, documents et supports de données recevront une protection optimale répondant à vos besoins.

Tresore	Coffres-forts	256
Wertschutzschränke VdS-geprüft	Coffres-forts VdS	257
Panzertüren	Portes blindées	265
Geschäftstresore/Deposittresore	Coffres-forts d'affaires/Coffres-forts de dépôt	266
Möbeltresore/Kleintresore	Coffres-forts de meubles/Petits coffres-forts	273
Einmauertresore	Coffres-forts à emmurer	282
Medikamentenschränke	Armoires à pharmacie	283
Waffenschränke	Armoires pour armes	284
Feuerschutz-/Datenschutztesore	Coffres-forts anti-feu/Coffres-forts ignifuges pour données	291
Individualtresore	Coffres-forts-Individuels	298
Rieffel Specials	Offres spéciales Rieffel	299
Tresor-Schlösser und -Optionen	Serrures et options de coffre-forts	300
Einbruchschutz	Protection anti-effraction	302
Feuerschutz	Protection anti-incendie	303
Wichtige Aspekte	Aspects importants	304

- Sicherheits-Klasse:
Geprüft nach EN 1143-1, VdS-Klasse I
- Feuerschutz:
Feuerschutz nach DIN 4102
- Versicherbare Summe:
CHF 20'000.-
- Gehäuse-Aufbau: Mehrwandig
- Tür-Aufbau: 4-wandig, Türstärke 95 mm, Türblatt 12 mm, Schloßpanzerplatte, innenliegende Türscharniere
- Türgriff: 45 mm vorstehend
- Türverriegelung: 4-seitig mit 25 mm Bolzen, Noerverriegelung
- Schloß: Doppelbartschloß, 2 Schlüssel
- Verankerungslöcher: 4 x Rückwand, 4 x Boden
- Lackierung: Lichtgrau RAL 7035
- Besonderes: Schlüsselleiste mit Anhänger auf der Tür-Innenseite



- *Classe de sécurité:* selon EN 1143-1, VdS-classe I
- *Antifeu:* selon DIN 4102
- *Somme d'assurance:* CHF 20'000.-
- *Corps:* à multiple paroi
- *Porte:* à quatre parois, porte 95 mm d'épaisseur, tôle de porte 12 mm, plaque de blindage de serrure, charnières à l'intérieur
- *Poignée en saillie* de 45 mm
- *Verrouillage:* sur 4 côtés avec verrous ronds de 25 mm, verrouillage d'urgence
- *Serrure:* serrure à clés à double panneau, 2 clés
- *Trous de fixation:* 4 au sol, 4 au dos
- *Vernissage:* gris clair RAL 7035
- *Spécial:* Barrette pour de rangement de clés à l'intérieur de la porte



Möbeltresore Serie 30 VdS I

Unser Klassiker mit hohem Sicherheitslevel, der Sie ruhig schlafen lässt

Coffres-forts de meubles Série 30 Vds I

Les coffres-forts classiques à haut niveau de sécurité, pour que vous dormiez tranquille



30-2 VdS I



30-3 VdS I



30-5 VdS I



30-7 VdS I

Artikel Article	Aussenmasse mm Mesure extérieure mm			Gesamttiefe mm Prof. totale mm	Innenmasse mm Mesure intérieure mm			Türdurchgang mm Passage de porte mm		Gewicht Poids kg	Inhalt Contenu L	Tablare Rayons
	Höhe Hauteur	Breite Largeur	Tiefe Prof.		Höhe Hauteur	Breite Largeur	Tiefe Prof.	Höhe Hauteur	Breite Largeur			
30-2 VdS I	350	500	410	455	259	412	291	230	359	101	31	1
30-3 VdS I	450	500	410	455	359	412	291	330	359	114	43	1
30-5 VdS I	650	500	410	455	559	412	291	530	359	155	67	2
30-7 VdS I	850	500	410	455	759	412	291	730	359	190	91	2

Änderungen vorbehalten Modifications réservées



Elektronischloß Modell Invicta-S1
45 mm vorstehend

Serrure électronique modèle Invicta-S1
dépassant de 45 mm

Serie 30 VdS I, der Spitzentresor mit Potential

Einerseits ein sicherer Wertschutzschrank, andererseits ein wunderschönes, individuelles Schmuckstück

Les coffres-forts de pointe Série 30 VdS I ont du potentiel

Armoire forte sûre pour vos valeurs, ils sont aussi un merveilleux bijou individuel

Die Wertschutzschränke der Serie 30 haben die strengen Prüfungen nach EN 1143-1 bestanden und ihre Widerstandskraft gegen Aufbruchversuche nachhaltig bewiesen. Wenn Sie Ihre Wertsachen einem Serie 30-Tresor anvertrauen, sind Sie also auf der sicheren Seite. Ein rundum gutes und beruhigendes Gefühl!

- Feuerschutz: Feuergeschützt nach DIN 4102
- Versicherbare Summe (Bargeld): CHF 20'000.–
- Türgriff: 45 mm vorstehend
- Schloss: Doppelbartschloss, 2 Schlüssel
- Lackierung: Lichtgrau RAL 7035

Les armoires fortes série 30 ont passé les sévères tests selon EN 1143-1 et prouvé durablement leur résistance aux tentatives d'effraction. En confiant vos valeurs à un coffre-fort Série 30, vous serez du côté de la sécurité. Vous aurez l'esprit parfaitement tranquille!

- Protection anti-feu: selon DIN 4102
- Somme assurable (argent liquide): CHF 20'000.–
- Poignée de porte: en saillie de 45 mm
- Serrure: à double panneton, 2 clés
- Couleur: gris clair RAL 7035

Individuelle Innenausstattung

Schubladen-Inneneinrichtungen ganz nach Ihren Wünschen – für Ringe, Broschen, Colliers, Münzen... überzogen mit weichem Nabuka. Auch für grössere Liebhäberstücke und Sammlungen liefern wir den geeigneten Innenausbau.

Agencement intérieur individuel

Des tiroirs agencés entièrement selon vos désirs, avec un revêtement de Nabuka tendre, pour vos bagues, broches, colliers, pièces de monnaie.... Nous livrons également l'aménagement intérieur approprié pour des pièces de collection de plus grande taille et pour des collections entières.

 Wertschutzschranke VdS-geprüft
 Coffres-forts VdS

Optionen



Farbige Hochglanz-Lackierung

Hoch glänzend, in jeder Farbnuance, die Sie möchten und mit strahlenden Chromelementen: Wir machen Ihren Tresor zu einem richtigen Schmuckstück.

Peinture ultra-brillante

Dans la nuance de couleur que vous souhaitez, avec des éléments chromés étincelants: nous faisons de votre coffre-fort un véritable bijou.

Farben und Oberflächen

Wählen Sie Farbe, Holzart und Lackierung ganz nach Ihrem Geschmack.

Couleurs et surfaces

Choisissez la couleur, l'essence et la peinture entièrement selon vos goûts.

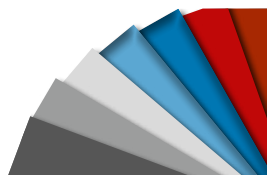

- Sicherheits-Klasse:
Geprüft nach EN 1143-1, VdS-Klasse I
- Feuerschutz:
Feuerschutz nach DIN 4102
- Versicherbare Summe:
CHF 50'000.-
(Elite 60 & 80 CHF 20'000.-)
- Gehäuse-Aufbau: Widerstandsfähiger Korpus aus Stahl
- Tür-Aufbau: Mehrfach aus massivem Stahl, gekantet, mehrwandige Türkonstruktion, Türstärke 95 mm, erweiterte Schlosspanzerung, aussenliegende Türscharniere
- Türverriegelung: 3-seitig mit 25 mm Bolzen, Hintergreifschiene an der Tür-Bandseite
- Türgriff: 45 mm vorstehend
- Schloss: Doppelbartschloss, 2 Schlüssel
- Verankerungslöcher: 4 x Rückwand, 4 x Boden
- Lackierung: Lichtgrau RAL 7035
- Besonderes: Schlüsselleiste mit Anhänger auf der Tür-Innenseite



- Classe de sécurité:
selon EN 1143-1, VdS-classe I
- Antifeu: selon DIN 4102
- Somme d'assurance:
CHF 50'000.-
(Elite 60 & 80 CHF 20'000.-)
- Corps: caisse résistante en acier
- Porte: en acier massif multicouches, chanfreiné, paroi multiple, épaisseur 95 mm, serrure à blindage supplémentaire, charnières à l'extérieur
- Verrouillage: sur 3 côtés avec verrous ronds de 25 mm, barre anti-dégondage côté fiches
- Poignée: en saillie de 45 mm
- Serrure: serrure à clés à double panneau, 2 clés
- Trous de fixation: 4 au sol, 4 au dos
- Vernissage: gris clair RAL 7035
- Spécial: Barrette pour de rangement de clés à l'intérieur de la porte



Geschäftstresore Serie Elite VdS I

Hohe Sicherheit für Bares und Dokumente

Coffres-forts lourds Série Elite VdS I

Haute sécurité pour les espèces et les documents



Elite 80 VdS I



Elite 100 VdS I



Elite 120 VdS I



Elite 150 VdS I

Artikel Article	Aussenmasse mm Mesure extérieure mm			Gesamtiefe mm Prof. totale mm	Innenmasse mm Mesure intérieure mm			Türdurchgang mm Passage de porte mm		Gewicht Poids kg	Inhalt Contenu L	Tablare Rayons
	Höhe Hauteur	Breite Largeur	Tiefe Prof.		Höhe Hauteur	Breite Largeur	Tiefe Prof.	Höhe Hauteur	Breite Largeur			
Elite 60 VdS I	606	636	510	555	541	564	375	502	524	205	114	1
Elite 80 VdS I	806	636	510	555	741	564	375	702	524	256	157	2
Elite 100 VdS I	1006	636	510	555	941	564	375	902	524	305	199	2
Elite 120 VdS I	1206	636	510	555	1141	564	375	1102	524	352	241	2
Elite 150 VdS I	1506	800	550	595	1441	728	415	1402	688	508	435	3
Elite 180 VdS I	1806	800	550	595	1741	728	415	1702	688	597	526	4

Änderungen vorbehalten / Modifications réservées



Elektronischschloss Modell Invicta-S1
45 mm vorstehend
Serrure électronique modèle Invicta-S1
dépassant de 45 mm

Geschäftstresore Serie Master VdS II

Die Schwergewichte unter den Geschäftstresoren

Coffres-forts lourds Série Master VdS II

Les poids lourds parmi les coffres-forts d'entreprise



Master 80 VdS II



Master 100 VdS II



Master 120 VdS II



Master 150 VdS II

Artikel Article	Ausssenmasse mm Mesure extérieure mm			Gesamtiefe mm Prof. totale mm	Innenmasse mm Mesure intérieure mm			Türdurchgang mm Passage de porte mm		Gewicht Poids kg	Inhalt Contenu L	Tablare Rayons
	Höhe Hauteur	Breite Largeur	Tiefe Prof.		Höhe Hauteur	Breite Largeur	Tiefe Prof.	Höhe Hauteur	Breite Largeur			
Master 60 VdS II	606	636	510	555	531	553	343	491	523	270	101	1
Master 80 VdS II	806	636	510	555	731	553	343	691	523	310	139	1
Master 100 VdS II	1006	636	510	555	931	553	343	891	523	387	177	2
Master 120 VdS II	1206	636	510	555	1131	553	343	1091	523	444	215	2
Master 150 VdS II	1506	800	550	595	1431	730	383	1391	690	643	400	3
Master 180 VdS II	1806	800	550	595	1731	730	383	1691	690	750	484	4

Änderungen vorbehalten Modifications réservées

- Sicherheits-Klasse:
Geprüft nach EN 1143-1, VdS-Klasse II
- Feuerschutz:
Feuerschutz nach DIN 4102
- Versicherbare Summe:
CHF 50'000.-
- Gehäuse-Aufbau: widerstandsfähiger Korpus aus Stahl
- Tür-Aufbau: Mehrfach aus massivem Stahl, gekantet, mehrwandige Türkonstruktion, Türstärke 125 mm, erweiterte Schlosspanzerung, aussenliegende Türscharniere
- Türverriegelung: 3-seitig mit 40 mm Bolzen, Hintergreifschiene an der Tür-Bandseite
- Türgriff: 45 mm vorstehend
- Schloss: Doppelbartschloss, 2 Schlüssel
- Verankerungslöcher: 4 x Rückwand, 4 x Boden
- Lackierung: Lichtgrau RAL 7035
- Besonderes: Schlüsselleiste mit Anhänger auf der Tür-Innenseite



- Classe de sécurité: selon EN 1143-1, VdS-classe II
- Antifeu: selon DIN 4102
- Somme d'assurance: CHF 50'000.-
- Corps: caisse résistante en acier
- Porte: en acier massif multicouche, chanfreiné, paroi multiple, épaisseur 125 mm, plaque de protection anti-perçage, charnières à l'extérieur
- Verrouillage: sur 3 côtés avec verrous ronds de 40 mm, barre anti-dégondage côté fiches
- Poignée: en saillie de 45 mm
- Serrure: serrure à clés à double panneton, 2 clés
- Trous de fixation: 4 au sol, 4 au dos
- Vernissage: gris clair RAL 7035
- Spécial: Barrette pour de rangement de clés à l'intérieur de la porte



Elektronischschloss Modell Invicta-M1
45 mm vorstehend
Serrure électronique modèle Invicta-M1
dépassant de 45 mm

- Sicherheits-Klasse:
Geprüft nach EN 1143-1, ECB-S-Klasse II
- Feuerschutz: Feuergeschützt nach DIN 4102
- Versicherbare Summe: CHF 50'000.-
- Gehäuse-Aufbau: widerstandsfähiger Korpus aus Stahl, 50 mm stark
- Tür-Aufbau: mehrwandige Türkonstruktion, Türstärke 106 mm, erweiterte Schlosspanzerung, aussenliegende Türscharniere
- Türverriegelung: 3-seitig mit 25 mm Bolzen, Hintergreifschiene an Tür-Bandseite
- Türgriff: 45 mm vorstehend
- Schloss: Elektronikschloss Modell Access Basic
- Verankerungslöcher: 1 x Boden, 1 x Rückwand
- Lackierung: Lichtgrau RAL 7035
- Besonderes: Schlüsselleiste auf der Tür-Innenseite



- Classe de sécurité: selon EN 1143-1, ECB-S-classe II
- Antifeu: selon DIN 4102
- Somme d'assurance: CHF 50'000.-
- Corps: caisse résistante en acier, 50 mm
- Porte: à multiple paroi 106 mm d'épaisseur, plaque de protection anti-perçage, charnières à l'extérieur
- Verrouillage: sur 3 côtés par verrous ronds de 25 mm, barre anti-dégondage côté fiches
- Poignée: en saillie de 45 mm
- Serrure: Serrure électronique modèle Access Basic
- Trous de fixation: 1 au sol, 1 au dos
- Vernissage: gris clair RAL 7035
- Spécial: Barrette pour de rangement de clés à l'intérieur de la porte



Geschäftstresore Serie SecuGard Klasse 2

Geschäftstresore in Klasse 2

Coffres-forts lourds Série SecuGard classe 2

Coffres-forts lourds en classe 2



SecuGard II 70 E



Elektronischschloss Modell Access Basic, 13 mm vorstehend
Serrure électronique modèle Access Basic, dépassant de 13 mm

Wertschutzschränke VdS-geprüft
Coffres-forts VdS

Artikel Article	Aussenmasse mm Mesure extérieure mm			Gesamttiefe mm Prof. totale mm	Innenmasse mm Mesure intérieure mm			Türdurchgang mm Passage de porte mm		Gewicht Poids kg	Inhalt Contenu L	Tablare Rayons
	Höhe Hauteur	Breite Largeur	Tiefe Prof.		Höhe Hauteur	Breite Largeur	Tiefe Prof.	Höhe Hauteur	Breite Largeur			
SecuGard II 40 E	450	450	465	510	350	340	305	315	330	109	36	1
SecuGard II 50 E	550	550	465	510	450	440	305	415	430	145	60	1
SecuGard II 70 E	700	550	465	510	600	440	305	565	430	173	81	1
SecuGard II 80 E	850	550	465	510	750	440	305	715	430	201	101	1
SecuGard II 100 E	1050	550	465	510	950	440	305	915	430	240	127	2
SecuGard II 120 E	1200	550	465	510	1100	440	305	1065	430	268	148	2
SecuGard II 130 E	1350	550	465	510	1250	440	305	1215	430	297	168	2

Änderungen vorbehalten / Modifications réservées

Panzerschränke Serie Granit VdS III

Panzerschränke, auf die Sie sich felsenfest verlassen können

Coffres-forts blindés Série Granit VdS III

Des coffres forts blindés auxquels vous pouvez faire une confiance absolue



Granit 860 VdS III

Wertschutzschränke VdS-geprüft
Coffres-forts VdS

Artikel Article	Aussemasse mm Mesure extérieure mm			Gesamtiefe mm Prof. totale mm	Innenmasse mm Mesure intérieure mm			Türdurchgang mm Passage de porte mm		Gewicht Poids kg	Inhalt Contenu L	Tablare Rayons
	Höhe Hauteur	Breite Largeur	Tiefe Prof.		Höhe Hauteur	Breite Largeur	Tiefe Prof.	Höhe Hauteur	Breite Largeur			
Granit 680 VdS III	684	604	542	587	587	499	364	531	472	315	107	2
Granit 860 VdS III	864	604	542	587	767	499	364	711	472	380	139	2
Granit 1030 VdS III	1034	604	542	587	937	499	364	881	472	435	170	2
Granit 1210 VdS III	1214	734	632	677	1117	629	454	1061	602	660	319	3
Granit 1680 VdS III	1684	834	682	727	1587	729	504	1531	702	942	583	3
Granit 1410 VdS III	1414	834	725	770	1317	729	547	1261	702	844	525	3
Granit 1800 VdS III*	1900	1200	550	595	1803	1095	372	1747	1068	1070	734	4

*2-türig *2 portes

Änderungen vorbehalten Modifications réservées



Elektronischschloss Modell Invicta-M1
45 mm vorstehend
Serrure électronique modèle Invicta-M1
dépassant de 45 mm

- Sicherheits-Klasse:
Geprüft nach EN 1143-1, VdS-Klasse III
 - Feuerschutz: Feuergeschützt nach DIN 4102
 - Versicherbare Summe: CHF 1 50'000.-
 - Gehäuse-Aufbau: Mehrwandig gepanzert
 - Tür-Aufbau: Mehrwandig, Türstärke 123 mm, erweiterte Schlosspanzerung, aussenliegende Türscharniere
 - Türverriegelung: 3-seitig mit 40 mm Bolzen, Notverriegelung und Hintergreifschiene
 - Türgriff: 45 mm vorstehend
 - Schloss: Doppelbartschloss, 2 Schlüssel
 - Verankerungslöcher: 4 x Rückwand, 4 x Boden
 - Lackierung: Lichtgrau RAL 7035
 - Besonderes: Schlüsselleiste mit Anhänger auf der Tür-Innenseite
-
- Classe de sécurité:
selon EN 1143-1, VdS-classe III
 - Antifeu: selon DIN 4102
 - Somme d'assurance: CHF 1 50'000.-
 - Corps: à multiple paroi blindée
 - Porte: à multiple paroi, porte 123 mm d'épaisseur, plaque de blindage de serrure, charnières à l'extérieur
 - Verrouillage: sur 3 côtés avec verrous ronds de 40 mm, barre anti-dégondage côté charnières verrouillage d'urgence
 - Poignée: en saillie de 45 mm
 - Serrure: serrure à clés à double panneton, 2 clés
 - Trous de fixation: 4 au sol, 4 au dos
 - Vernissage: gris clair RAL 7035
 - Spécial: Barrette pour de rangement de clés à l'intérieur de la porte



- Sicherheits-Klasse:
Geprüft nach EN 1143-1, ECB-S-Klasse III
- Feuerschutz: LFS 30 P nach EN 15659 (30 min für Papierdokumente)
- Versicherbare Summe: CHF 150'000.-
- Gehäuse-Aufbau: widerstandsfähiger Korpus aus Stahl, 50 mm stark
- Tür-Aufbau: mehrwandige Türkonstruktion, Türstärke 106 mm, erweiterte Schlosspanzerung, aussenliegende Türscharniere
- Türverriegelung: 3-seitig mit 25 mm Bolzen, Hintergreifschiene an Tür-Bandseite
- Türgriff: 45 mm vorstehend
- Schloss: Elektronischschloss Modell Access Basic
- Verankerungslöcher: 1 x Boden, 1 x Rückwand
- Lackierung: Lichtgrau RAL 7035
- Besonderes: Schlüsselleiste auf der Tür-Innenseite

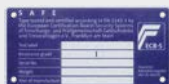

- Classe de sécurité: selon EN 1143-1, ECB-S-classe III
- Antifeu: LFS 3 P selon EN 15659 (30 min pour documents papier)
- Somme d'assurance: CHF 150'000.-
- Corps: caisse résistante en acier, 50 mm
- Porte: à multiple paroi 106 mm d'épaisseur, plaque de protection anti-perçage, charnières à l'extérieur
- Verrouillage: sur 3 côtés par verrous ronds de 25 mm, barre anti-dégondage côté fiches
- Poignée: en saillie de 45 mm
- Serrure: Serrure électronique modèle Access Basic
- Trous de fixation: 1 au sol, 1 au dos
- Vernissage: gris clair RAL 7035
- Spécial: Barrette pour de rangement de clés à l'intérieur de la porte

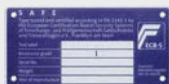

Panzerschränke Serie SecuGard Klasse 3

Panzerschränke, auf die Sie sich felsenfest verlassen können

Coffres-forts blindés Série SecuGard classe 3

Des coffres forts blindés auxquels vous pouvez faire une confiance absolue



SecuGard III 70 E



Elektronischschloss Modell Access Basic, 13 mm vorstehend
Serrure électronique modèle Access Basic, dépassant de 13 mm

Wertschutzschränke VdS-geprüft
Coffres-forts VdS

Artikel Article	Aussenmasse mm Mesure extérieure mm			Gesamtiefe mm Prof. totale mm	Innenmasse mm Mesure intérieure mm			Türdurchgang mm Passage de porte mm		Gewicht kg	Inhalt L	Tablare Rayons
	Höhe Hauteur	Breite Largeur	Tiefe Prof.		Höhe Hauteur	Breite Largeur	Tiefe Prof.	Höhe Hauteur	Breite Largeur			
SecuGard III 40 E	450	450	465	510	350	340	305	315	330	177	36	1
SecuGard III 50 E	550	550	465	510	450	440	305	415	430	239	60	1
SecuGard III 70 E	700	550	465	510	600	440	305	565	430	287	81	1
SecuGard III 80 E	850	550	465	510	750	440	305	715	430	335	101	1
SecuGard III 100 E	1050	550	465	510	950	440	305	915	430	401	127	2
SecuGard III 120 E	1200	550	465	510	1100	440	305	1065	430	450	148	2
SecuGard III 130 E	1350	550	465	510	1250	440	305	1215	430	501	168	2

Änderungen vorbehalten Modifications réservées

Panzerschranke Serie Securit VdS IV

Der Panzerschrank mit der höchsten Schutzklasse – für maximalen Schutz Ihrer Werte

Coffres-forts blindés Série Securit VdS IV

Le coffre-fort blindé de la plus haute classe de sécurité – pour une protection maximale de vos valeurs

Wertschutzschranke VdS-geprüft
Coffres-forts VdS



Elektronischschloss Modell Paxos
Set 1 + 5, 60 mm vorstehend
Serrure électronique modèle
Paxos Set 1 + 5, dépassant de
60 mm



Securit IV-120 Paxos

Artikel Article	Aussermasse mm Mesure extérieure mm			Gesamtiefe mm Prof. totale mm	Innenmasse mm Mesure intérieure mm			Türdurchgang mm Passage de porte mm		Gewicht Poids kg	Inhalt Contenu L	Tablare Rayons
	Höhe Hauteur	Breite Largeur	Tiefe Prof.		Höhe Hauteur	Breite Largeur	Tiefe Prof.	Höhe Hauteur	Breite Largeur			
Securit IV-60 Paxos	620	570	520	580	540	490	360	540	480	310	95	1
Securit IV-80 Paxos	840	570	520	580	760	490	360	760	480	395	134	1
Securit IV-100 Paxos	1050	570	520	580	970	490	360	970	480	480	171	2
Securit IV-120 Paxos	1200	570	520	580	1120	490	360	1120	480	535	197	2
Securit IV-150 Paxos	1560	810	540	600	1480	730	380	1480	720	830	410	3
Securit IV-180 Paxos	1870	810	540	600	1790	730	380	1790	720	960	496	4

Änderungen vorbehalten / Modifications réservées

- Sicherheits-Klasse:
Geprüft nach EN 1143-1, VdS-Klasse IV
 - Feuerschutz:
Feuerschutz nach DIN 4102
 - Versicherbare Summe:
CHF 500'000.–
 - Gehäuse-Aufbau: Mehrwandig gepanzert
 - Tür-Aufbau: Mehrwandig gepanzert, Türstärke 120 mm, innenliegende Türscharniere
 - Türverriegelung: 3-seitig mit Flachriegel/Rundbolzen, Notverriegelung und Hintergreifschiene an der Tür-Bandseite
 - Türgriff: 45 mm vorstehend
 - Schloss: Elektronischschloss Modell Paxos Set 1 + 5, 60 mm vorstehend
 - Verankerungslöcher: 4 x Rückwand, 4 x Boden
 - Lackierung: Lichtgrau RAL 7035
 - Besonderes: Schlüsselleiste mit Anhänger auf der Tür-Innenseite
-
- Classe de sécurité:
selon EN 1143-1, VdS-classe IV
 - Antifeu: selon DIN 4102
 - Somme d'assurance:
CHF 500'000.–
 - Corps: à multiple paroi blindée
 - Porte: à multiple paroi, porte 120 mm d'épaisseur, charnières à l'intérieur
 - Verrouillage: sur 3 côtés avec verrous plats, barre anti-dégon-dage côté charnières, verrouillage d'urgence
 - Poignée: en saillie de 45 mm
 - Serrure: serrure électronique modèle Paxos Set 1 + 5, dépassant de 60 mm
 - Trous de fixation: 4 au sol, 4 au dos
 - Vernissage: gris clair RAL 7035
 - Spécial: Barrette pour de rangement de clés à l'intérieur de la porte



- Feuerschutz:
Türe feuergeschützt nach
DIN 4102
- Gehäuse-Aufbau: Anschraub-
rahmen
- Tür-Aufbau: Mehrwandig
mit Spezial-Füllstoff, Türstärke
102 mm
- Türverriegelung: 4-seitig mit
100 mm Bolzen und Notver-
riegelung, Einsperr-Sicherung auf
der Tür-Innenseite
- Türgriff: 65 mm vorstehend
- Schloss: Doppelbartschloss,
2 Schlüssel
- Verankerungslöcher:
Im Anschraubrahmen
- Lackierung: Lichtgrau RAL 7035

- Antifeu: selon DIN 4102
- Corps: avec points de fixation
- Porte: à multiple paroi remplie
d'une matière composite élas-
tique, 102 mm d'épaisseur
- Verrouillage: sur 4 côtés par
verrous de 100 mm, verrouillage
d'urgence, enfermer-protection
a la côté intérieur de la porte
- Poignée: en saillie de 65 mm
- Serrure: serrure à clés à double
panneton, 2 clés
- Fixation: dans le cadre de la
porte
- Vernissage: gris clair RAL 7035

Panzertüren

Die Panzertür, mit der Sie Ihren Keller, Archiv- oder Schutzraum in eine Festung verwandeln

Portes blindées

La porte blindée qui transforme votre cave, vos archives ou votre abri en forteresse



ZST-800

 Panzertüren
 Portes blindées

Artikel Article	Aussenmasse mm Mesure extérieure mm			Gesamttiefe mm Prof. totale mm	Innenmasse mm Mesure intérieure mm			Türdurchgang mm Passage de porte mm		Gewicht Poids kg	Inhalt Contenu L	Tablare Rayons
	Höhe Hauteur	Breite Largeur	Tiefe Prof.		Höhe Hauteur	Breite Largeur	Tiefe Prof.	Höhe Hauteur	Breite Largeur			
ZST-800	2050	1000	103	168	1850	800	200	1820	764	355	-	-
ZST-1000	2050	1200	103	168	1850	1000	200	1820	964	430	-	-

Änderungen vorbehalten / Modifications réservées



Elektronischschloss PRIMOR 2000/5, 30 mm vorstehend
 Serrure électronique modèle PRIMOR 2000/5, dépassant de 30 mm

Geschäftstresore Serie EcoGard

Tresore der 300-kg-Klasse für wichtige Geschäftspapiere

Coffres-forts lourds Série EcoGard

Coffre-fort de la classe 300 kg pour les documents commerciaux importants



EcoGard 80



EcoGard 100



EcoGard 120

Artikel Article	Aussenmasse mm Mesure extérieure mm			Gesamttiefe mm Prof. totale mm	Innenmasse mm Mesure intérieure mm			Türdurchgang mm Passage de porte mm		Gewicht Poids kg	Inhalt Contenu L	Tablare Rayons
	Höhe Hauteur	Breite Largeur	Tiefe Prof.		Höhe Hauteur	Breite Largeur	Tiefe Prof.	Höhe Hauteur	Breite Largeur			
EcoGard 60	600	650	510	555	475	515	360	475	515	300	90	1
EcoGard 80	800	650	510	555	675	515	360	675	515	300	128	2
EcoGard 100	1000	650	510	555	875	515	360	875	515	300	162	2
EcoGard 120	1200	650	510	555	1075	515	360	1075	515	300	203	2
EcoGard 150	1500	650	510	555	1375	515	360	1375	515	300	260	3
EcoGard 190	1800	650	510	555	1675	515	360	1675	515	350	316	4

Änderungen vorbehalten Modifications réservées



Elektronikschloss Modell Invicta-S1
45 mm vorstehend
Serrure électronique modèle Invicta-S1
dépassant de 45 mm

- Sicherheits-Klasse:
Geprüft nach VDMA 24992, Stand 5/95, Sicherheitsstufe B
 - Feuerschutz:
Feuergeschützt nach DIN 4102
 - Versicherbare Summe:
CHF 50'000.-
 - Gehäuse-Aufbau: Allseitig doppelwandiger Korpus
 - Tür-Aufbau: Doppelwandig, Türstärke 92 mm, aussenliegende Türscharniere
 - Türverriegelung: 3-seitig mit 25 mm Bolzen, starre Verschlussbolzen auf Bandseite
 - Türgriff: 45 mm vorstehend
 - Schloss: Doppelbartschloss, 2 Schlüssel
 - Verankerungslöcher: 2 x Rückwand, 2 x Boden
 - Lackierung: Lichtgrau RAL 7035
 - Besonderes: Schlüsselleiste mit Anhängen auf der Tür-Innenseite
- Stahlschrank
Büchelschrank B nach VDMA 24992 Stand Mai 1995
CEC-Zertifizierung des Herstellers
DIN EN ISO 9001, VDE 0400, Zertifikat Nr. 0569033
Vertriebler: Rieffel Suisse AG, Gewischt, Bregenz
Modell: , Fabrik Nr.:
- Classe de sécurité:
selon VDMA 24992, état 5/95, classe B
 - Antifeu: selon DIN 4102
 - Somme d'assurance:
CHF 50'000.-
 - Corps: à double paroi
 - Porte: à double paroi de 92 mm d'épaisseur, charnières à l'extérieur
 - Verrouillage: sur 3 côtés avec verrous ronds de 25 mm, pènes rigides anti-dégondage côté charnières
 - Poignée: en saillie de 45 mm
 - Serrure: serrure à clés à double panneton, 2 clés
 - Trous de fixation: 2 au sol, 2 au dos
 - Vernissage: gris clair RAL 7035
 - Spécial: Barrette pour de rangement de clés à l'intérieur de la porte
- Stahlschrank
Büchelschrank B nach VDMA 24992 Stand Mai 1995
CEC-Zertifizierung des Herstellers
DIN EN ISO 9001, VDE 0400, Zertifikat Nr. 0569033
Vertriebler: Rieffel Suisse AG, Gewischt, Bregenz
Modell: , Fabrik Nr.:

- Feuerschutz:
Feuerschutz nach DIN 4102
- Versicherbare Summe:
CHF 20'000.- (60-195/20:
CHF 50'000.-)
- Gehäuse-Aufbau: Doppelwandig
- Tür-Aufbau: Doppelwandig,
Türstärke 80 mm, aussenliegende
Türscharniere
- Türverriegelung: 3-seitig mit
25 mm Bolzen und Hintergreif-
bolzen
- Türgriff: 45 mm vorstehend
- Schloss: Doppelbartschloss,
inkl. 2 Schlüssel
- Lackierung: Lichtgrau RAL 7035
- Besonderes: Schlüsselleiste mit
Anhänger auf der Tür-Innenseite

- Antifeu: selon DIN 4102
- Somme d'assurance:
CHF 20'000.-
(60-195/20: CHF 50'000.-)
- Corps: à double paroi
- Porte: à double paroi de 80 mm
d'épaisseur, charnières
à l'extérieur
- Verrouillage: sur 3 côtés avec
verrous ronds de 25 mm, pènes
anti-dégondage côté charnières
- Poignée: en saillie de 45 mm
- Serrure: serrure à clés à double
panneton, 2 clés
- Vernissage: gris clair RAL 7035
- Spécial: Barrette pour de
rangement de clés à l'intérieur de
la porte

Dokumentenschränke Serie 60

Viel Platz für Dokumente, Kassen, Schlüssel – und Ihre ganz individuellen Ausbau-Wünsche

Armoires à documents Série 60

Beaucoup de place pour des documents, caisses et clés, modulable selon vos désirs de caisses, etc. à protéger



60-195/2 Individual

Artikel Article	Aussenmasse mm Mesure extérieure mm			Gesamttiefe mm Prof. totale mm	Innenmasse mm Mesure intérieure mm			Türdurchgang mm Passage de porte mm		Gewicht Poids kg	Inhalt Contenu L	Tablare Rayons
	Höhe Hauteur	Breite Largeur	Tiefe Prof.		Höhe Hauteur	Breite Largeur	Tiefe Prof.	Höhe Hauteur	Breite Largeur			
60-195/2*	1950	950	550	595	1890	880	425	1800	800	250	707	4
60-195/20*	1950	1260	550	595	1890	1190	425	1800	1100	320	956	4

*2-türig *2 portes

Änderungen vorbehalten / Modifications réservées



Elektronischschloss Modell Invicta-S1
45 mm vorstehend
Serrure électronique modèle Invicta-S1
dépassant de 45 mm

Einschiebetürschränke Serien PK & ETS

Geschäftstresore und Schalterkassen mit Einschiebetür

Coffres-forts à portes escamotables Séries PK & ETS

Coffres-forts d'entreprise et de caisses de guichet avec portes latérales escamotables

- Feuerschutz: Feuergeschützt nach DIN 4102
- Versicherbare Summe: CHF 50'000.-
- Gehäuse-Aufbau: Mehrwandig
- Tür-Aufbau: Mehrwandig, Türstärke 56 mm, schwenken beim Öffnen vollständig seitlich in den Korpus
- Türverriegelung: 3-seitig mit 25 mm Bolzen
- Türgriff: 30 mm vorstehend
- Schloss: Doppelbartschloss inkl. 2 Schlüssel
- Lackierung: Lichtgrau RAL 7035
- Besonderes: Hochwertige CH-Qualität

- Antifeu: selon DIN 4102
- Somme d'assurance: CHF 50'000.-
- Corps: à multiple paroi
- Porte: à multiple paroi, porte 56 mm d'épaisseur, entrent entièrement dans le corps du coffre
- Verrouillage: sur 3 côtés avec verrous ronds de 25 mm
- Poignée: en saillie de 30 mm
- Serrure: serrure à clés à double panneton, 2 clés
- Vernissage: gris clair RAL 7035
- Spécial: qualité supérieure suisse



ETS 2 Individual



PK 900/1 Individual



PK 900/2 Individual

 Geschäftstresore/Depositresore
 Coffres-forts d'affaires/Coffres-forts de dépôt

Artikel Article	Aussenmasse mm Mesure extérieure mm			Gesamttiefe mm Prof. totale mm	Innenmasse mm Mesure intérieure mm			Türdurchgang mm Passage de porte mm		Gewicht Poids kg	Inhalt Contenu L	Tablare Rayons
	Höhe Hauteur	Breite Largeur	Tiefe Prof.		Höhe Hauteur	Breite Largeur	Tiefe Prof.	Höhe Hauteur	Breite Largeur			
PK 725/1	725	725	680	710	515	500	520	515	500	310	134	-
PK 725/2*	725	1300	680	710	515	1000	520	515	1000	330	268	-
PK 775/1	775	725	680	710	565	500	520	565	500	320	147	-
PK 775/2*	775	1300	680	710	565	1000	520	565	1000	340	294	-
PK 900/1S	900	650	680	710	690	425	520	690	425	310	152	-
PK 900/2S*	900	1150	680	710	690	850	520	690	850	330	305	-
PK 900/1	900	725	680	710	690	500	520	690	500	330	180	-
PK 900/2*	900	1300	680	710	690	1000	520	690	1000	350	359	-
ETS 1	1970	725	680	710	1730	500	520	1730	500	370	450	-
ETS 2*	1970	1300	680	710	1730	1000	520	1730	1000	470	900	-

*2-türig *2 portes

Änderungen vorbehalten Modifications réservées



Elektronischschloss Modell LG-Basic
 30 mm vorstehend
 Serrure électronique modèle LG-Basic
 dépassant de 30 mm

- Sicherheits-Klasse:
Baugleich nach VDMA 24992, Stand 5/95, Sicherheitsstufe B
- Feuerschutz:
Feuerschutz nach DIN 4102
- Versicherbare Summe:
CHF 20'000.-
- Gehäuse-Aufbau: Doppelwandig
- Tür-Aufbau: Doppelwandig, Türstärke 84 mm, Türblatt 12 mm, innenliegende Türscharniere
- Türverriegelung: 4-seitig mit 25 mm Bolzen
- Türgriff: 45 mm vorstehend
- Schloss: Doppelbartschloss, 2 Schlüssel
- Verankerungslöcher: 2 x Rückwand, 2 x Boden
- Lackierung: Lichtgrau RAL 7035
- Besonderes: Schubladen-Aufsatz 200 mm, mit Rückholsperre für eingeworfene Geldbehältnisse, Format der Einwurf-Behältnisse max. H: 60 x B: 290 x T: 230 mm, passend für Cashbag, Doppelbartschloss, 2 Schlüssel, Schlüsselleiste mit Anhänger auf der Tür-Innenseite



- *Classe de sécurité: identique selon VDMA 24992, état 5/95, classe B*
- *Antifeu: selon DIN 4102*
- *Somme d'assurance: CHF 20'000.-*
- *Corps: à double paroi*
- *Porte: à double paroi, porte 84 mm d'épaisseur, tôle de porte 12 mm, charnières à l'intérieur*
- *Verrouillage: sur 4 côtés avec verrous ronds de 25 mm*
- *Poignée: en saillie de 45 mm*
- *Serrure: serrure à clés à double panne-ton, 2 clés*
- *Trous de fixation: 2 au sol, 2 au dos*
- *Vernissage: gris clair RAL 7035*
- *Spécial: tiroir de transfert de 200 mm de hauteur sur rails extensibles avec verrou anti-retour avec jalousies, pour objets jusqu'à h: 20 x l: 290 x p: 230 mm, approprié pour Cashbag, serrure à clés à double panne-ton, Barrette pour de rangement de clés à l'intérieur de la porte*



Deposittresore Serie 30 Deposit

Der nervenberuhigende Tresor-Klassiker als Deposit-Lösung

Coffres-forts de dépôt Série 30 Deposit

Le coffre-fort classique comme solution pour le dépôt qui tranquillise les nerfs



30-5 Deposit

Artikel Article	Aussenmasse mm Mesure extérieure mm			Gesamtiefe mm Prof. totale mm	Innenmasse mm Mesure intérieure mm			Türdurchgang mm Passage de porte mm		Gewicht Poids kg	Inhalt Contenu L	Tablare Rayons
	Höhe Hauteur	Breite Largeur	Tiefe Prof.		Höhe Hauteur	Breite Largeur	Tiefe Prof.	Höhe Hauteur	Breite Largeur			
30-3 Deposit	620	496	410	455	300	405	290	330	350	80	35	1
30-5 Deposit	820	496	410	455	500	405	290	530	350	100	60	2
30-7 Deposit	1020	496	410	455	700	405	290	730	350	125	85	2

Änderungen vorbehalten / Modifications réservées



Elektronischschloss Modell Invicta-S1
 45 mm vorstehend
 Serrure électronique modèle Invicta-S1
 dépassant de 45 mm

Depositores Serie EcoGard 60 S E Basic

Die breite Deposit-Lösung

Coffre-fort de dépôt Série EcoGard 60 S E Basic

La solution large pour le dépôt



EcoGard 60 S E Basic

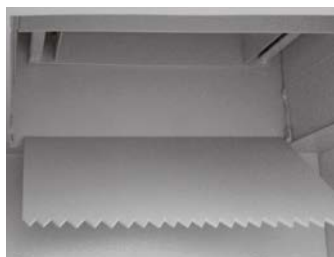

Das Ableitblech verhindert ein Zurückholen deponierter Wertsachen
 Un déflecteur en tôle empêche d'extraire les valeurs déposées



Ein Doppelbart-Schloss sichert die Schublade
 Tiroir sécurisé par une clé à double panneton



Elektronischschloss Modell Invicta-S1
 45 mm vorstehend
 Serrure électronique modèle Invicta-S1 dépassant de 45 mm

Artikel Article	Aussenmasse mm Mesure extérieure mm			Gesamttiefe mm Prof. totale mm	Innenmasse mm Mesure intérieure mm			Türdurchgang mm Passage de porte mm		Gewicht Poids kg	Inhalt Contenu L	Tablare Rayons
	Höhe Hauteur	Breite Largeur	Tiefe Prof.		Höhe Hauteur	Breite Largeur	Tiefe Prof.	Höhe Hauteur	Breite Largeur			
EcoGard 60 S E Basic	800	700	470	515	470	575	365	440	540	300	99	1

Änderungen vorbehalten Modifications réservées

- Sicherheitsklasse: baugleich nach VDMA 24992, Stand 5/95, Sicherheitsstufe B
- Feuerschutz: Feuergeschützt nach DIN 4102
- Versicherbare Summe: CHF 50'000.-
- Gehäuse-Aufbau: Allseitig doppelwandiger Korpus
- Tür-Aufbau: Doppelwandig, Türstärke 92 mm, aussenliegende Türscharniere
- Türverriegelung: 3-seitig mit 25 mm Bolzen starre Verschlussbolzen auf Bandseite
- Türgriff: 45 mm vorstehend
- Schloss: Elektronischschloss Invicta-S1
- Verankerungslöcher: 4 x Rückwand, 4 x Boden
- Lackierung: Lichtgrau RAL 7035
- Besonderes: Schubladen-Aufsatz 200 mm, auf Teleskopschiene mit Ableitblech, Verschluss mit Doppelbartschloss, 2 Schlüssel, Masse des Einwurfachs: B: 294 x T: 193 mm, vorne abgescrängt, Masse vom Abwurfkanal: B: 294 x T: 110 mm, Schlüsselleiste mit Anhänger auf der Tür-Innenseite
- Classe de sécurité identique selon VDMA 24992, état 5/95, classe de sécurité B
- Antifeu: selon DIN 4102
- Somme d'assurance: CHF 50'000.-
- Corps: à double parois
- Porté-à-parois, porte 92 mm d'épaisseur, charnières à l'extérieur
- Verrouillage: sur 3 côtés avec verrous ronds de 25 mm, pènes rigides de fermeture côté fiches
- Poignée: en saillie de 45 mm
- Serrure: serrure électronique Invicta-S1
- Trous de fixation: 4 au sol, 4 au dos
- Vernissage: gris clair RAL 7035
- Spéciale: tiroir de transfert de 200 mm d'hauteur sur rails extensibles, avec conduction, serrure à clés à double panneton, 2 clés, Mesure jetez compartiment: B: 294 x T: 193 mm avant biseauté, Mesure de canal de décharge: B: 234 x T: 110 mm, Barrette pour de rangement de clés à l'intérieur de la porte

- Gehäuse-Aufbau: Einwandig, 6 mm dick
- Tür-Aufbau: Einwandig, Türblatt 10 mm, aussenliegende Türscharniere
- Türverriegelung: 3-seitig mit 20 mm Bolzen und Hintergreifschiene an der Tür-Bandseite
- Türgriff: Nur bei Elektronikschloss, 40 mm vorstehend
- Schloss: Doppelbartschloss, 2 Schlüssel
- Verankerungslöcher: 4 x Boden
- Lackierung: Dunkelgrau
- Besonderes: Einwurf mit Rückhol Sperre, Öffnung
H: 80 x B: 265 x T: 220 mm

- Corps: à simple paroi, 6 mm
- Porte: à simple parois, tôle de porte 10 mm, charnières à l'extérieur
- Verrouillage: sur 3 côtés avec verrous ronds de 20 mm et barre anti-dégondage côté charnières
- Poignée: seulement chez serrure électronique, en saillie de 40 mm
- Serrure: serrure à clés à double panneau, 2 clés
- Trous de fixation: 4 au sol
- Vernissage: gris foncé
- Spécial: tiroir de dépôt d'argent avec dispositif de blocage anti-retour, ouverture
H: 80 x L: 265 x P: 220 mm

Deposittresore Serie DepotSafe

Die kleine Deposit Lösung

Coffres-forts de dépôt Série DepotSafe

La solution petite pour le dépôt



DepotSafe S E

 Geschäftstresore/Deposittresore
 Coffres-forts d'affaires/Coffres-forts de dépôt

Artikel Article	Aussenmasse mm Mesure extérieure mm			Gesamttiefe mm Prof. totale mm	Innenmasse mm Mesure intérieure mm			Türdurchgang mm Passage de porte mm		Gewicht Poids kg	Inhalt Contenu L	Tablare Rayons
	Höhe Hauteur	Breite Largeur	Tiefe Prof.		Höhe Hauteur	Breite Largeur	Tiefe Prof.	Höhe Hauteur	Breite Largeur			
DepotSafe S	455	340	380	420	212	328	308	212	270	54	24	-
DepotSafe L	698	340	380	420	455	328	308	455	270	75	48	1

Änderungen vorbehalten / Modifications réservées



Elektronikschloss Modell DepotSafe,
35 mm vorstehend
Serrure électronique modèle DepotSafe,
dépassant de 35 mm

Depositresore Serie Deposit-IT

Das kleine Geld-Depot für den Kassenschrank

Coffres-forts de dépôt Série Deposit-IT

Le petit dépôt d'argent pour l'armoire de la caisse



Deposit-IT



Depositresore Serie Opferstock T PHZ

Damit gute Taten keine bösen Buben locken

Coffres-forts de dépôt Série Opferstock T PHZ

Pour que les bonnes actions n'attirent pas les mauvais garçons

Depositbehältnis Serie Deposit-Mini

Der kleine Schrank mit Einwurfschlitz

Coffres-forts de dépôt Deposit-Mini

La petite armoire avec fente à monnaie



Opferstock T PHZ



Deposit-Mini KABA



Artikel Article	Aussenmasse mm Mesure extérieure mm			Gesamttiefe mm Prof. totale mm	Innenmasse mm Mesure intérieure mm			Türdurchgang mm Passage de porte mm		Gewicht Poids kg	Inhalt Contenu L	Tablare Rayons
	Höhe Hauteur	Breite Largeur	Tiefe Prof.		Höhe Hauteur	Breite Largeur	Tiefe Prof.	Höhe Hauteur	Breite Largeur			
DepositIT	444	344	300	325	230	330	250	210	260	37	19	-
Opferstock T PHZ	180	150	105	105	174	144	74	150	115	5	2	-
DepositMini KABA	305	230	70	75	299	224	40	250	170	2	-	-

Änderungen vorbehalten / Modifications réservées



Elektronischschloss PRIMOR 2000/5,
30 mm vorstehend
(nur für Serie DepositIT lieferbar)
Serrure électronique modèle
PRIMOR 2000/5, dépassant de 30 mm
(seulement pour DepositIT)



Elektronischschloss Modell
E-Camlock 30 mm vorstehend
(nur für Serie DepositMini)
Serrure électronique modèle
E-Camlock dépassant de 27 mm
(seulement pour DepositMini)

Deposit-IT

- Gehäuse-Aufbau: Einwandig aus 3 mm Stahl
- Tür-Aufbau: Einwandig, Türblatt 6 mm
- Türverriegelung: 1-seitig
- Schloss: 2 x Doppelbartschloss, je 2 Schlüssel (4-Augen-Prinzip)
- Verankerungslöcher: 2 x Rückwand
- Lackierung: Lichtgrau RAL 7035
- Besonderes: Geld-Einwurf-Klappe mit Rückhol-Sperre
- Corps: à simple paroi en acier de 3 mm d'épaisseur
- Porte: à simple paroi, tôle de porte de 6 mm d'épaisseur
- Verrouillage: sur 1 côté
- Serrure: 2 x serrure à clés à double panneton, avec 2 clés chacun (principe des « quatre yeux »)
- Trous de fixation: 2 au dos
- Vernissage: gris clair RAL 7035
- Spécial: tiroir de dépôt d'argent avec dispositif de blocage antiretour

Opferstock

- Gehäuse-Aufbau: Einwandig, aus 3 mm Stahl
- Tür-Aufbau: Einwandig aus 3 mm Stahl
- Türverriegelung: 1-seitig
- Schloss: mit Profilylinder PZ6 10/30, mit 3 Schlüssel
- Verankerungslöcher: 2 x Rückwand
- Lackierung: Lichtgrau RAL 7035
- Besonderes: Einwurfschlitz H: 10 x B: 40 mm in der Türe, mit Zackenableitblech
- Corps: à simple paroi en acier de 3 mm
- Porte: à simple paroi en acier de 3 mm
- Verrouillage: sur 1 côté
- Serrure: avec cylindre de profil Euro PZ6 10/30, avec 3 clés
- Trous de fixation: 2 au dos
- Vernissage: gris clair RAL 7035
- Spécial: fente dans la porte H : 10 x L : 40 mm, avec tôle de déviation des dents

Deposit-Mini

- Gehäuse-Aufbau: Einwandig, aus 2 mm Stahl
- Tür-Aufbau: Einwandig aus 2 mm Stahl
- Türverriegelung: 1-seitig
- Schloss: Schliessanzylinder-Vorbereitung für Modell 1031 (Riegel 1061-6W)
- Lackierung: Anthrazit
- Besonderes: Einwurfschlitz in der Türe (H 6 mm x B 120 mm)
- Corps: à simple paroi 2 mm d'acier
- Porte: à simple paroi 2 mm d'acier
- Verrouillage: sur 1 côté
- Serrure: préparé pour cylindre de système de fermeture pour modèle 1031 (languette 1061-6W)
- Vernissage: argenté
- Spécial: Fente dans la porte (H 6 x L 120 mm)

- Gehäuse-Aufbau: Einwandig
- Tür-Aufbau: Einwandig, Türblatt 4 mm, innenliegende Türscharniere
- Tür-Verriegelung: Einseitig mit 15 mm Bolzen
- Schloss: Elektronischschloss VT-SE, 15 mm vorstehend mit mech. Notöffnungsschloss, 2 Schlüssel (VT-SB 165 nur mit Doppelbartschloss, 2 Schlüssel; VT-SB 200 und 225 in beiden Varianten erhältlich)
- Verankerungslöcher: 4 x Rückwand, 4 x Boden (VT-SB 165 und 200, 2 x Rückwand, 2 x Boden)
- Lackierung: Dunkelgrau
- Corps: à simple paroi
- Porte: à simple paroi, tôle de porte 4 mm, charnières à l'intérieur
- Verrouillage: sur 1 côté avec verrous ronds de 15 mm
- Serrure: serrure électronique VT-SE, dépassant de 15 mm avec serrure d'ouverture d'urgence, 2 clés (VT-SB 165 seulement avec serrure à clés à double panneton, 2 clés; VT-SB 200 et 225 disponible dans les deux variantes)
- Trous de fixation: 4 au sol, 4 au dos (VT-SB 165 et 200 seulement 2 au sol, 2 au dos)
- Vernissage: gris foncé

Sicherheitsboxen Serie VT-SB

Die kleine Lösung für überall, wo Gelegenheit Diebe machen könnte

Boxes de sécurité Série VT-SB

La solution peu encombrante pour éviter les occasions qui font le larron



Elektronischschloss Modell VT-SE
15 mm vorstehend (VT-SB 165 nur mit DB-Schloss erhältlich)
Serrure électronique modèle VT-SE dépassant de 15 mm
(VT-SB 165 seulement livrable avec serrure à clés à double panneton)

Artikel Article	Aussenmasse mm Mesure extérieure mm			Gesamttiefe mm Prof. totale mm	Innenmasse mm Mesure intérieure mm			Türdurchgang mm Passage de porte mm		Gewicht Poids kg	Inhalt Contenu L	Tablare Rayons
	Höhe Hauteur	Breite Largeur	Tiefe Prof.		Höhe Hauteur	Breite Largeur	Tiefe Prof.	Höhe Hauteur	Breite Largeur			
VT-SB 165	165	315	250	250	159	309	190	132	230	7	9	-
VT-SB 200	200	310	200	200	194	304	133	146	208	7	8	-
VT-SB 225	250	350	250	250	240	340	200	195	252	10	16	-
VT-SB 200 SE	200	310	200	215	194	304	133	146	208	7	8	-
VT-SB 225 SE	250	350	250	265	240	340	200	195	252	10	16	1
VT-SB 250 SE	250	450	365	380	244	444	305	198	374	17	33	1
VT-SB 380 SE	380	350	360	375	374	344	309	320	260	16	40	-
VT-SB 520 SE	520	350	360	375	514	344	309	466	260	21	55	1

Änderungen vorbehalten / Modifications réservées

Möbeltresore/Kleintresore
Coffres-forts de meubles/Petits coffres-forts

Sicherheitsboxen Serie HGS

Die Sicherheitsbox für Einsteiger

Boxes de sécurité Série HGS

Le box de sécurité d'entrée de gamme

- Gehäuse-Aufbau: Einwandig
- Tür-Aufbau: Einwandig, Türblatt 2 mm, innenliegende Türscharniere
- Tür-Verriegelung: Einseitig mit 18 mm Bolzen
- Schloss: Elektronischschloss mit mech. Notöffnungsschloss, 2 Schlüssel
- Verankerungslöcher: 4 x Rückwand, 4 x Boden
- Lackierung: Schwarz

- Corps: À simple paroi
- Porte: à simple paroi, en tôle de 2 mm, charnières à l'intérieur
- Verrouillage: sur 1 côté avec verrous ronds de 18 mm
- Serrure: serrure électronique avec ouverture d'urgence, 2 clés
- Trous de fixation: 4 au sol, 4 au dos
- Vernissage: noir



HGS-8 E



Elektronischschloss Modell HGS
 13 mm vorstehend
 Serrure électronique modèle HGS
 dépassant de 13 mm



HGS-16 E

Artikel Article	Aussenmasse mm Mesure extérieure mm			Gesamttiefe mm Prof. totale mm	Innenmasse mm Mesure intérieure mm			Türdurchgang mm Passage de porte mm		Gewicht Poids kg	Inhalt Contenu L	Tablare Rayons
	Höhe Hauteur	Breite Largeur	Tiefe Prof.		Höhe Hauteur	Breite Largeur	Tiefe Prof.	Höhe Hauteur	Breite Largeur			
HGS-8 E	200	310	200	213	194	304	133	146	208	5	8	-
HGS-16 E	250	350	250	263	240	340	200	195	252	6	16	-

Änderungen vorbehalten / Modifications réservées

- Gehäuse-Aufbau: Einwandig aus 1.5 mm Stahl
- Tür-Aufbau: Einwandig, Türblatt 4 mm (RFID-BJ|OU nur 3 mm), innenliegende Türscharniere
- Türverriegelung: 1-seitig mit ca. 18 mm Bolzen
- Schloss: Motorisiertes Elektronikschloss mech. Notöffnungsschloss, 2 Schlüssel, RFID-Kompatibel
- Verankerungslöcher: 2 x Boden, 2 x Rückwand
- Lackierung: Schwarz
- Besonderes: Mit RFID-Karten zu bedienen

- Corps: à simple paroi en tôle d'acier de 1.5 mm
- Porte: à simple paroi, tôle de porte 4 mm (RFID-BJ|OU seulement 3 mm), charnières à l'intérieur
- Verrouillage: sur 1 côté avec verrous ronds de env. 18 mm
- Serrure: serrure à moteur pour ouverture et fermeture automatique avec serrure à clés pour ouverture de secours, 2 clés, RFID compétitif
- Trous de fixation: 2 au dos, 2 au sol
- Vernissage: noir
- Spécial: pour des cartes RFID



Für RFID/Mifare Karten,
 Frequenz = 13.56 MHz
 (separat erhältlich)
 Pour RFID/Mifare cartes,
 fréquence = 13.56 MHz
 (disponible séparément)

Hotelzimmertresore Serie Guest

Die Kleintresore speziell fürs Hotel: Komfortabel für die Gäste, praktisch fürs Hotel, mit Badge

Coffres pour chambre d'hôtel Série Guest

Les petits coffres spécialement conçus pour les hôtels : confortables pour les clients, pratiques pour l'hôtel, avec Badge



Guest-BJ|OU



Motorisiertes Elektronikschloss
 Modell RFID, 18 mm vorstehend
 Serrure à moteur modèle RFID
 dépassant de 18 mm



Guest-NOTEBOOK

Artikel Article	Aussenmasse mm Mesure extérieure mm			Gesamttiefe mm Prof. totale mm	Innenmasse mm Mesure intérieure mm			Türdurchgang mm Passage de porte mm		Gewicht Poids kg	Inhalt Contenu L	Tablare Rayons
	Höhe Hauteur	Breite Largeur	Tiefe Prof.		Höhe Hauteur	Breite Largeur	Tiefe Prof.	Höhe Hauteur	Breite Largeur			
Guest-BJ OU	200	310	200	218	197	307	140	161	235	5.8	8	-
Guest-NOTEBOOK	195	430	370	388	192	427	310	135	345	10.0	25	-

Änderungen vorbehalten Modifications réservées

Möbeltresore Serie Pic

Es gibt einfach Dinge, die nicht offen herumliegen sollten

Coffres-forts de meubles Série Pic

Il y a des choses qu'il ne faut pas laisser traîner



Pic 1



Pic 3



Pic 2



Pic 4

- Gehäuse-Aufbau: Doppelwandig
- Tür-Aufbau: Doppelwandig, Türstärke 37 mm, Türblatt 6 mm, innenliegende Türscharniere
- Türverriegelung: 1-seitig mit 9 mm Bolzen
- Schloss: Doppelbartschloss, 2 Schlüssel
- Verankerungslöcher: 2 x Rückwand, 1 x Boden
- Lackierung: Lichtgrau RAL 7035

- Corps: à double paroi
- Porte: à double paroi de 37 mm d'épaisseur, tôle de porte 6 mm, charnières à l'intérieur
- Verrouillage: sur 1 côté avec verrous ronds de 9 mm
- Serrure: serrure à clés à double panneeton, 2 clés
- Trous de fixation: 2 au dos, 1 au sol
- Vernissage: gris clair RAL 7035

Artikel Article	Aussenmasse mm Mesure extérieure mm			Gesamttiefe mm Prof. totale mm	Innenmasse mm Mesure intérieure mm			Türdurchgang mm Passage de porte mm		Gewicht Poids kg	Inhalt Contenu L	Tablare Rayons
	Höhe Hauteur	Breite Largeur	Tiefe Prof.		Höhe Hauteur	Breite Largeur	Tiefe Prof.	Höhe Hauteur	Breite Largeur			
Pic 1	115	245	190	190	109	239	145	72	159	7.0	4	-
Pic 2	165	245	190	190	159	239	145	122	159	8.0	5	-
Pic 3	235	245	190	190	229	239	145	192	159	11.0	8	-
Pic 4	305	245	190	190	299	239	145	262	159	12.5	10	-

Änderungen vorbehalten Modifications réservées

- Sicherheits-Klasse:
Geprüft nach
VDMA 24992,
Stand 5/95,
Sicherheitsstufe B
- Gehäuse-Aufbau: Doppelwandig
- Tür-Aufbau: Doppelwandig,
Türstärke 53 mm, Türblatt 6 mm,
innenliegende Türscharniere
- Türverriegelung:
1-seitig mit 20 mm Bolzen
- Schloss: Doppelbartschloss
2 Schlüssel
- Verankerungslöcher: 2 x Rückwand
- Lackierung: Lichtgrau RAL 7035



- *Classe de sécurité: selon VDMA 24992, état 5/95, classe B*
- *Corps: à double paroi*
- *Porte: à double paroi de 53 mm d'épaisseur, tôle de porte 6 mm, charnières à l'intérieur*
- *Verrouillage: sur 1 côté avec verrous ronds de 20 mm*
- *Serrure: serrure à clés à double panneton, 2 clés*
- *Trous de fixation: 2 au dos*
- *Vernissage: gris clair RAL 7035*



Möbeltresore Serie Eco

Kleine Sicherheit überall

Coffres-forts de meubles Série Eco

Un peu de sécurité tous azimuts



Eco-M 2



Eco-M 3

Artikel Article	Aussenmasse mm Mesure extérieure mm			Gesamttiefe mm Prof. totale mm	Innenmasse mm Mesure intérieure mm			Türdurchgang mm Passage de porte mm		Gewicht Poids kg	Inhalt Contenu L	Tablare Rayons
	Höhe Hauteur	Breite Largeur	Tiefe Prof.		Höhe Hauteur	Breite Largeur	Tiefe Prof.	Höhe Hauteur	Breite Largeur			
Eco-M 2	272	306	233	233	200	234	135	180	161	20	6	-
Eco-M 3	432	426	233	233	360	339	135	340	281	36	16	1

Änderungen vorbehalten / Modifications réservées



Elektronischschloss PRIMOR 2000/5,
30 mm vorstehend
Serrure électronique modèle
PRIMOR 2000/5, dépassant de 30 mm

Möbeltresore Serie Graphit VdS I

Geprüfte Sicherheit zum attraktiven Preis

Coffres-forts de meubles Série Graphit VdS I

Sécurité testée à un prix attrayant



Graphit 3 E/VdS I



Graphit 5 E/VdS I



Graphit 7 E/VdS I



Motorisiertes Elektronenschloss Modell EM 2520
32 mm vorstehend
Serrure électronique motorisée modèle EM 2520
dépassant de 32 mm

Artikel Article	Aussenmasse mm Mesure extérieure mm			Gesamtiefe mm Prof. totale mm	Innenmasse mm Mesure intérieure mm			Türdurchgang mm Passage de porte mm		Gewicht Poids kg	Liter Contenu L	Tablare Rayon
	Höhe Hauteur	Breite Largeur	Tiefe Prof.		Höhe Hauteur	Breite Largeur	Tiefe Prof.	Höhe Hauteur	Breite Largeur			
Graphit 3 E/VdS I	435	490	430	462	370	418	295	331	380	118	46	1
Graphit 5 E/VdS I	635	490	430	462	570	418	295	531	380	154	70	1
Graphit 7 E/VdS I	800	490	430	462	735	418	295	696	380	185	91	2

Änderungen vorbehalten / Modifications réservées

- Sicherheits-Klasse:
 - Geprüft nach EN 1143-1, VdS-Klasse I
 - Feuerschutz:
 - Feuerschutz nach DIN 4102
 - Versicherbare Summe: CHF 20'000.-
 - Gehäuse-Aufbau: Widerstandsfähiger Korpus aus Stahl
 - Tür-Aufbau: Mehrfach aus massivem Stahl, gekantet, mehrwandige Türkonstruktion, Türstärke 95 mm, erweiterte Schlosspanzerung, ausliegende Türcharniere
 - Türverriegelung: 3-seitig mit 25 mm Bolzen, Hintergreifschiene an der Tür-Bandseite
 - Schloss: Motorisiertes Elektronenschloss EM 2520
 - Verankerungslöcher: 2 x Rückwand, 2 x Boden
 - Lackierung: Graphitgrau RAL 7024
-
- *Classe de sécurité: selon EN 1143-1, VdS-classe I*
 - *Antifeu: selon DIN 4102*
 - *Somme d'assurance: CHF 20'000.-*
 - *Corps: caisse résistante en acier*
 - *Porte: en acier massif multicouches, chanfreiné, paroi multiple, épaisseur 95 mm, serrure à blindage supplémentaire, charnières à l'extérieur*
 - *Verrouillage: sur 3 côtés par verrous ronds de 25 mm, barre anti-dégondage côté charnières*
 - *Serrure: serrure électronique motorisée EM 2520*
 - *Trous de fixation: 2 au sol, 2 au dos*
 - *Vernissage: gris graphite RAL 7024*



- Sicherheits-Klasse:
Geprüft nach
EN 14450,
ECB-S-Klasse S2



- Gehäuse-Aufbau: Doppelwandig
- Tür-Aufbau: 3-wandig, Türstärke 65 mm, Türblatt 6 mm, innenliegende Türscharniere
- Türverriegelung: 3-seitig mit 25 mm Bolzen und Hintergreifschiene an der Tür-Bandseite
- Schloss: Elektronischschloss
- Verankerungslöcher: 2 x Rückwand, 2 x Boden
- Lackierung: Graphitgrau, RAL 7024

- Classe de sécurité:
selon
EN 14450,
ECB-S-classe S2

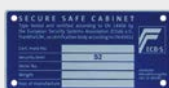

- Corps: à double paroi
- Porte: à triple paroi de 65 mm d'épaisseur, tôle de porte 6 mm, charnières à l'intérieur
- Verrouillage: sur 3 côtés avec verrous ronds de 25 mm et barre anti-dégondage côté charnières
- Serrure: Serrure électronique
- Trous de fixation: 2 au sol, 2 au dos
- Vernissage: gris graphite, RAL 7024

Möbeltresore Serie RR

Freundlich in der Farbe, hart in der Sache: Geprüfte Sicherheit für den Privatgebrauch

Coffre-fort de dépôt Série RR

Agréable quant au ton, ferme quant au fond: la sécurité testée à l'usage privé



RR-211 E



RR-213 E



RR-215 E



Motorisiertes Elektronischschloss Modell EM2520
32 mm vorstehend
Serrure électronique motorisée modèle EM2520
dépassant de 32 mm

Artikel Article	Aussenmasse mm Mesure extérieure mm			Gesamtiefe mm Prof. totale mm	Innenmasse mm Mesure intérieure mm			Türdurchgang mm Passage de porte mm		Gewicht Poids kg	Liter Contenu L	Tablare Rayon
	Höhe Hauteur	Breite Largeur	Tiefe Prof.		Höhe Hauteur	Breite Largeur	Tiefe Prof.	Höhe Hauteur	Breite Largeur			
RR-211 E	350	480	410	422	275	405	300	230	320	55	33	1
RR-213 E	450	480	410	422	365	393	300	330	310	64	43	1
RR-215 E	650	480	410	422	565	393	300	530	310	84	66	2

Änderungen vorbehalten / Modifications réservées

Möbeltresore
Coffres-forts de meubles

Möbeltresore Serie EcoSafe

Leichte Tresore mit Elektronikschloss

Coffres-forts de meubles Série EcoSafe

Coffres-forts légers avec serrure électronique



EcoSafe 350 E



EcoSafe 450 E



EcoSafe 650 E



Elektronikschloss PRIMOR 2000/5
 30 mm vorstehend
 Serrure électronique modèle
 PRIMOR 2000/5
 dépassant de 30 mm

- Gehäuse-Aufbau: Doppelwandig
- Tür-Aufbau: Doppelwandig, Türstärke 55 mm, Türblatt 6 mm, innenliegende Türscharniere
- Türverriegelung: 1-seitig mit 25 mm Bolzen und Hintergreifschiene an der Tür-Bandseite
- Schloss: Elektronikschloss PRIMOR 2000/5, 30 mm vorstehend
- Verankerungslöcher: 2 x Rückwand, 2 x Boden
- Lackierung: Graphitgrau, RAL 7024

- Corps: à double paroi
- Porte: à double paroi de 55 mm d'épaisseur, tôle de porte 6 mm, charnières à l'intérieur
- Verrouillage: sur 1 côté avec verrous ronds de 25 mm et barre anti-dégondage côté charnières
- Serrure: Serrure électronique PRIMOR 2000/5, dépassant de 30 mm
- Trous de fixation: 2 au sol, 2 au dos
- Vernissage: gris graphite, RAL 7024

 Möbeltresore
 Coffres-forts de meubles

Artikel Article	Aussenmasse mm Mesure extérieure mm			Gesamttiefe mm Prof. totale mm	Innenmasse mm Mesure intérieure mm			Türdurchgang mm Passage de porte mm		Gewicht Poids kg	Inhalt Contenu L	Tablare Rayons
	Höhe Hauteur	Breite Largeur	Tiefe Prof.		Höhe Hauteur	Breite Largeur	Tiefe Prof.	Höhe Hauteur	Breite Largeur			
EcoSafe 350 E	350	480	410	440	275	405	300	250	320	45	33	1
EcoSafe 450 E	450	480	410	440	365	365	300	340	320	55	40	1
EcoSafe 650 E	650	480	410	440	565	365	300	535	320	72	61	2

Änderungen vorbehalten / Modifications réservées

- Sicherheits-Klasse: Geprüft nach VDMA 24992, Stand 5/95, Sicherheitsstufe B
- Gehäuse-Aufbau: Doppelwandig
- Tür-Aufbau: 3-wandig, Türstärke 65 mm, Türblatt 6 mm, innenliegende Türscharniere
- Türverriegelung: 3-seitig mit 25 mm Bolzen und Hintergreifschiene an der Tür-Bandseite
- Schloss: Doppelbartschloss, 2 Schlüssel
- Verankerungslöcher: 4 x Rückwand, 4 x Boden
- Lackierung: Lichtgrau, RAL 7035



- Classe de sécurité: selon VDMA 24992, état 5/95, classe B
- Corps: à double paroi
- Porte: à triple parois de 65 mm d'épaisseur, tôle de porte 6 mm, charnières à l'intérieur
- Verrouillage: sur 3 côtés avec verrous ronds de 25 mm et barre anti-dégondage côté charnières
- Serrure: Serrure à clés à double panneton, 2 clés
- Trous de fixation: 4 au sol, 4 au dos
- Vernissage: gris clair, RAL 7035



Möbeltresore Serie MT

Leichte Tresore für Ihr Zuhause: Diebstahl-Schutz zum erfreulich günstigen Preis

Coffres-forts de meubles Série MT

Coffres-forts légers pour votre domicile: une protection antivol à un prix étonnamment avantageux



MT 350



MT 450



MT 650

Artikel Article	Aussenmasse mm Mesure extérieure mm			Gesamtiefe mm Prof. totale mm	Innenmasse mm Mesure intérieure mm			Türdurchgang mm Passage de porte mm		Gewicht Poids kg	Inhalt Contenu L	Tablare Rayons
	Höhe Hauteur	Breite Largeur	Tiefe Prof.		Höhe Hauteur	Breite Largeur	Tiefe Prof.	Höhe Hauteur	Breite Largeur			
MT 350	350	480	410	422	275	405	300	230	320	48	33	1
MT 450	450	480	410	422	365	393	300	330	310	57	43	1
MT 650	650	480	410	422	565	393	300	530	310	75	66	2

Änderungen vorbehalten Modifications réservées



Elektronischschloss Modell LG-Basic
30 mm vorstehend
Serrure électronique modèle LG-Basic
dépassant de 30 mm

Einmauertresore Serie 20 VdS I

Ihre Mauer plus dieser Tresor – das ist Sicherheit im Doppelpack

Coffres-forts à emmurer Série 20 VdS I

Voire mur et ce coffre-fort: une sécurité doublée



20-20 VdS I



20-30 VdS I



20-50T VdS I



20-70 VdS I



20-80 VdS I

- Sicherheits-Klasse:
Geprüft nach EN 1143-1, VdS-Klasse I
- Feuerschutz:
Türe feuergeschützt nach DIN 4102
- Versicherbare Summe:
CHF 20'000.–
- Gehäuse-Aufbau: Einwandig mit Einmauer-Rahmen
- Tür-Aufbau: Mehrwandig, Türstärke 95 mm, Türblatt 12 mm, innenliegende Türscharniere
- Türverriegelung: 4-seitig mit 25 mm Bolzen und Notverriegelung
- Schloss: Doppelbartschloss, 2 Schlüssels
- Lackierung: Cremeweiss RAL 9001
- Besonderes: Schlüsselsteife mit Anhänger auf der Tür-Innenseite



- Classe de sécurité:
selon EN 1143-1, VdS-classe I
- Antifeu: porte selon DIN 4102
- Somme d'assurance:
CHF 20'000.–
- Corps: à simple paroi avec cadre à emmurer
- Porte: à multiple paroi de 95 mm d'épaisseur, tôle de 12 mm, charnières à l'intérieur
- Verrouillage: sur 4 côtés avec verrous ronds de 25 mm, verrouillage d'urgence
- Serrure: serrure à clés à double panneton, 2 clés
- Vernissage: blanc RAL 9001
- Spécial: Barrette pour de rangement de clés à l'intérieur de la porte



Einmauertresore
Coffres-forts à emmurer

Artikel Article	Aussenmasse mm Mesure extérieure mm			Gesamttiefe mm Prof. totale mm	Innenmasse mm Mesure intérieure mm			Türdurchgang mm Passage de porte mm		Gewicht Poids kg	Inhalt Contenu L	Tabelle Rayons
	Höhe Hauteur	Breite Largeur	Tiefe Prof.		Höhe Hauteur	Breite Largeur	Tiefe Prof.	Höhe Hauteur	Breite Largeur			
20-20 VdS I	330	490	383	383	230	403	289	230	343	43	27	1
20-30 VdS I	430	490	383	383	330	403	289	330	343	57	38	1
20-50 VdS I	630	490	383	383	530	403	289	530	343	70	62	2
20-70 VdS I	830	490	383	383	730	403	289	730	343	89	85	2
20-80 VdS I	1030	490	383	383	930	403	289	930	343	104	108	2

Änderungen vorbehalten Modifications réservées



Elektronischschloss Modell LG-Basic 3047
versenkt
Serrure électronique modèle LG-Basic 3047
encastrée

- Gehäuse aus Stahlblech
 - 2 Tablare
 - 1 Innenfach
 - Aufhängeöse für eine erleichterte Wandmontage
 - Zylinderschloss, 2 Schlüssel
 - Lackierung: Reinweiss RAL 9010
 - Besonderes: Innenfach mit Zylinder, 2 Schlüssel, verschieden schliessend zur Haupttüre (Höhe 150 mm), inklusive einem grünen Kleber mit weissem Kreuz
-
- Boîtier en tôle d'acier
 - 2 rayons
 - 1 coffre intérieur
 - Paroi du fond avec trous d'ancrage
 - Serrure à cylindre, 2 clés
 - Vernissage: blanc pure RAL 9010
 - Spécial: Coffre intérieur avec cylindre, 2 clés, fermeture différente de celle de la porte principale (hauteur 150 mm) y compris un autocollant vert avec une croix blanche

Medikamentenschrank Serie MED 550

Der Medizinschrank mit Innenfach

Armoire à pharmacie Série MED 550

L'armoire à pharmacie avec compartiment intérieur



Artikel Article	Aussenmasse mm Mesure extérieure mm			Innenmasse mm Mesure intérieure mm			Türdurchgang mm Passage de porte mm		Gewicht Poids kg	Liter Contenu L	Tablare Rayon
	Höhe Hauteur	Breite Largeur	Tiefe Prof.	Höhe Hauteur	Breite Largeur	Tiefe Prof.	Höhe Hauteur	Breite Largeur			
MED 550	550	380	205	395	370	185	379	339	10	27	2
Leer, ohne Inhalt vide, sans outils									Änderungen vorbehalten Modifications réservées		

Medikamentenschränke
Armoires à pharmacie

Waffenschrank Serie Elite WF 14 VdS I

Der VdS-geprüfte Waffentresor – die Elite unter den Waffenschränken

Armoire pour armes Série Elite WF 14 VdS I

L'armoire pour armes testée par le VdS-élite des armoires pour armes



Elite WF 14 VdS I

Artikel Article	Aussenmasse mm Mesure extérieure mm			Gesamtiefe mm Prof. totale mm	Innenmasse mm Mesure intérieure mm			Türdurchgang mm Passage de porte mm		Gewicht Poids	Einstellhöhe Hauteur utile	Waffenhalter Fixation d'armes
	Höhe Hauteur	Breite Largeur	Tiefe Prof.		Höhe Hauteur	Breite Largeur	Tiefe Prof.	Höhe Hauteur	Breite Largeur			
Elite WF 14VdSI	1800	850	550	595	1735	778	415	1696	740	650	1496	14

Änderungen vorbehalten Modifications réservées



Elektronischschloss Modell Invicta-S1
45 mm vorstehend
Serrure électronique modèle Invicta-S1
dépassant de 45 mm

- Sicherheits-Klasse:
Geprüft nach EN 1143-1, VdS-Klasse I
- Feuerschutz:
Feuerschutz nach DIN 4102
- Versicherbare Summe:
CHF 50'000.–
- Gehäuse-Aufbau: Widerstandsfähiger Korpus aus Stahl
- Tür-Aufbau: Mehrfach aus massivem Stahl gekantet, mehrwandige Türkonstruktion, Türstärke 95 mm, aussenliegende Türscharniere
- Türverriegelung: 3-seitig mit 25 mm Bolzen, Hintergreifschiene an der Türbandseite
- Türgriff: 45 mm vorstehend
- Schloss: Doppelbartschloss, 2 Schlüssel
- Innenausbau: Innentresor mit Zylinderschloss 200 mm hoch, zwischen IT und Waffenhalter ein verstellbares Tablar, 5 Fächer auf der Türückwand und 3 Tablare zur Selbstmontage
- Verankerungslöcher: 4 x Rückwand, 4 x Boden
- Lackierung: Graphitgrau RAL 7024



- Classe de sécurité:
selon EN 1143-1, VdS-classe I
- Antifeu: selon DIN 4102
- Somme d'assurance :
CHF 50'000.–
- Corps: caisse résistante en acier
- Porte: en acier massif multicouches, chanfreiné, paroi multiple, épaisseur 95 mm charnières à l'extérieur
- Verrouillage: sur 3 côtés avec verrous ronds de 25 mm et barre anti-dégondage côté fiches
- Poignée: en saillie de 45 mm
- Serrure: serrure à clés à double panneton, 2 clés
- Aménagement intérieur: coffret intérieur avec serrure à cylindre, hauteur 200 mm, une étagère réglable en hauteur, 5 casiers au dos de la porte, 3 rayons à monter soi-même
- Trous de fixation: 4 au sol, 4 au dos
- Vernissage: gris graphite RAL 7024



- Sicherheitsklasse:
Geprüft nach EN 1143-1, ECB-S-Klasse I
- Feuerschutz: Feuergeschützt nach DIN 4102
- Versicherbare Summe: CHF 20'000.–
- Gehäuse-Aufbau: Allseitig dreiwandiger Korpus
- Tür-Aufbau: 3-wandig, Türstärke 86 mm, aussenliegende Türscharniere
- Türverriegelung: 3-seitig mit 20 mm Bolzen, starre Hintergreifbolzen an der Bandseite
- Türgriff: 45 mm vorstehend
- Schloss: Doppelbartschloss, inkl. 2 Schlüssel
- Innenausbau: Innentresor mit Zylinderschloss 200 mm hoch (Pyrit WF 7 nur 170 mm hoch), Waffenschränke Kombi mit 4 Zubehörfächern
- Verankerungslöcher: 2 x Rückwand, 2 x Boden
- Lackierung: Graphitgrau RAL 7024



- Classe de sécurité: selon EN 1143-1, ECB-S-classe I
- Antifeu: selon DIN 4102
- Somme d'assurance: CHF 20'000.–
- Corps: à triple paroi
- Porte: à triple paroi de 86 mm d'épaisseur, charnières à l'extérieur
- Verrouillage: sur 3 côtés avec verrous ronds de 20 mm, pènes rigides de fermeture côté fiches
- Poignée: en saillie de 45 mm
- Serrure: serrure à clés à double panneton, 2 clés
- Aménagement intérieur: Coffret intérieur 200 mm avec serrure à cylindre (Pyrit WF 7 seulement 170 mm), armoires pour armes Kombi avec 4 casiers pour accessoires
- Trous de fixation: 2 au sol, 2 au dos
- Vernissage: gris graphite RAL 7024



Waffenschränke Serie Pyrit WF VdS I

Die Waffenschränke der Klasse 1

Armoires pour armes Série Pyrit WF VdS I

Les armoires pour armes de la classe 1



Pyrit WF 5 Kombi VdS I

Artikel Article	Aussenmasse mm Mesure extérieure mm			Gesamtiefe mm Prof. totale mm	Innenmasse mm Mesure intérieure mm			Türdurchgang mm Passage de porte mm		Gewicht Poids kg	Einstellhöhe Hauteur utile mm	Waffenhalter Fixation d'armes
	Höhe Hauteur	Breite Largeur	Tiefe Prof.		Höhe Hauteur	Breite Largeur	Tiefe Prof.	Höhe Hauteur	Breite Largeur			
Pyrit WF 7 VdS I	1505	510	420	465	1420	430	305	1420	430	178	1250	7
Pyrit WF 10 VdS I	1555	650	420	465	1470	570	305	1470	570	218	1270	10
Pyrit WF 14 VdS I	1555	850	420	465	1470	770	305	1470	770	266	1270	14
Pyrit WF 5 Kombi VdS I	1555	650	420	465	1470	570	305	1470	570	228	1270	5
Pyrit WF 7 Kombi VdS I	1555	850	420	465	1470	770	305	1470	770	279	1270	7

Änderungen vorbehalten / Modifications réservées



Elektronikschloss Modell Invicta-S1
45 mm vorstehend
Serrure électronique modèle Invicta-S1
dépassant de 45 mm

Waffenschränke Serie Forester Klasse 0

Die Waffenschränke der Klasse 0

Armoires pour armes Série Forester Classe 0

Les armoires pour armes de la classe 0





Forester Kombi 17



Waffenhalter in Höhe und Tiefe verstellbar
Porte-fusils réglables en hauteur

Waffenschränke
Armoires pour armes

- Sicherheits-Klasse: Geprüft nach EN 1143-1, ECB-S-Klasse 0 
- Feuerschutz: Feuergeschützt nach DIN 4102
- Gehäuse Aufbau: widerstandsfähiger Korpus aus Stahl, 25 mm stark
- Tür-Aufbau: mehrwandige Türkonstruktion, Türstärke 84 mm, aussenliegende Türscharniere
- Türverriegelung: 3-seitig mit 20 mm Bolzen, Hintergreifschiene an Türbandseite
- Türgriff: 45 mm vorstehend
- Schloss: Doppelbartschloss, 2 Schlüssel
- Verankerungslöcher: 1 x Boden, 1 x Rückwand nicht durchgebohrt
- Lackierung: Graphitgrau RAL 7024
- Innenausbau: Schlüsselleiste und 4 verstellbare Fächer auf der Tür-Innenseite, Kombi Schränke mit Trennwand und zusätzlichen verstellbaren Tablaren. In der Höhe verstellbare Waffenhalter, eine Reihe vorne und eine Reihe hinten.

- Classe de sécurité: selon EN 1143-1, ECB-S-classe 0 
- Antifeu: selon DIN 4102
- Corps: caisse résistante en acier, 25 mm
- Porte: à multiple paroi 84 mm d'épaisseur, charnières à l'extérieur
- Verrouillage: sur 3 côtés par verrous ronds de 20 mm, barre antidégondage côté fiches
- Poignée: en saillie de 45 mm
- Serrure: serrure à clés à double panneton, 2 clés
- Trous de fixation: 1 au sol, 1 au dos non percé
- Vernissage: gris graphite RAL 7024
- Aménagement intérieur: Barrette pour de rangement de clés et 4 compartiments ajustables à l'intérieur de la porte, Armoires Kombi avec une partition et des rayons supplémentaires ajustables. Porte-fusils réglables en hauteur, une rangée à l'avant et une rangée à l'arrière.

Artikel Article	Aussenmasse mm Mesure extérieure mm	Gesamt-tiefe Prof. totale	Innenmasse mm Mesure intérieure mm	Türdurchgang mm Pas. de porte mm	Gewicht Poids	Einstell-höhe Hauteur utile	Waffenhalter Fixation d'armes		Tablare Rayons	
							2 Reihen		2 rangées	
	Höhe x Breite x Tiefe Hauteur x Largeur x Prof.	mm	Höhe x Breite x Tiefe Hauteur x Largeur x Prof.	Höhe x Breite Hauteur x Largeur	kg	mm	links gauche	rechts droite	links gauche	rechts droite
Forester 161	1500x550x450	495	1450x500x340	1388x454	175	1388	9+7		2	
Forester 162	1600x550x500	545	1550x500x390	1488x454	207	1488	9+7		2	
Forester 180	1600x600x500	545	1550x550x390	1488x504	220	1488	10+8		2	
Forester 200	1600x655x500	545	1550x605x390	1488x559	232	1488	11+9		2	
Forester Kombi 4	1500x450x450	495	1450x400x340	1388x354	167	1388	4			3
Forester Kombi 7	1500x550x450	495	1450x500x340	1388x454	195	1388	4+3			3
Forester Kombi 17	1600x655x500	545	1550x605x390	1488x559	242	1488	7+5	3+2	2	2

Änderungen vorbehalten Modifications réservées



Elektronischschloss Modell Access Basic
13 mm vorstehend
Serrure électronique modèle Access Basic
dépassant de 13 mm

- Sicherheits-Klasse:
Geprüft nach
VDMA
24992,
Stand 5/95, Sicherheitsstufe A
- Gehäuse-Aufbau: Einwandig
- Tür-Aufbau: Doppelwandig,
Türstärke 55 mm, Türblatt 6 mm,
innenliegende Türscharniere
- Tür-Verriegelung: 3-seitig mit
25 mm Bolzen
- Schloss: Elektronikschloss
ECO-BASIC, 35 mm vorstehend
- Innenausbau: Putzstockhalter her-
ausnehmbar, Innentresor 170 mm
hoch mit Zylinderschloss,
2 Schlüssel, WFS 5 E Kombi mit
4 Zubehörfächern
- Verankerungslöcher: 2 x Rück-
wand, 2 x Boden
- Lackierung: Graphitgrau RAL 7024



- Classe de sécurité:
selon VDMA
24992,
état 5/95,
classe A
- Corps: à simple paroi
- Porte: à double paroi, épaisseur
55 mm, tôle de porte 6 mm,
charnières à l'intérieur
- Verrouillage: sur 3 côtés avec
verrous ronds de 25 mm
- Aménagement intérieur: Supports
pour tringles de nettoyage am-
ovible, coffret intérieur 170 mm
avec serrure à cylindre, 2 clés,
WFS 5 E Kombi avec 4 casiers
pour accessoires
- Serrure: serrure électronique
ECO-Basic, dépassant de 35 mm
- Trous de fixation: 2 au dos,
2 au sol
- Vernissage: gris graphite RAL 7024



Waffenschränke Serie WFS

Der hohe Waffenschrank zum günstigen Preis

Armoires pour armes Série WFS

L'armoire à armes haute à un prix avantageux



WFS 5 E



WFS 7 E



WFS 5 E Kombi



Elektronikschloss Modell ECO-Basic
35 mm vorstehend
Serrure électronique modèle ECO-Basic
dépassant de 35 mm

Artikel Article	Aussenmasse mm Mesure extérieure mm			Gesamttiefe mm Prof. totale mm	Innenmasse mm Mesure intérieure mm			Türdurchgang mm Passage de porte mm		Gewicht Poids kg	Einstellhöhe Hauteur utile mm	Waffenhalter Fixation d'armes
	Höhe Hauteur	Breite Largeur	Tiefe Prof.		Höhe Hauteur	Breite Largeur	Tiefe Prof.	Höhe Hauteur	Breite Largeur			
WFS 5 E	1450	300	335	370	1444	294	260	1360	165	65	1280	5
WFS 7 E	1450	400	335	370	1444	394	260	1360	265	74	1280	7
WFS 5 E Kombi	1450	500	370	405	1444	494	295	1360	365	95	1280	5
WFS 10 E	1450	550	335	370	1444	544	260	1360	415	97	1280	10

Änderungen vorbehalten Modifications réservées

Waffenschränke Serie VT-WF

Ihre Waffen preiswert unter Verschluss

Armoires pour armes Série VT-WF

Vos armes en sécurité sous clé un prix raisonnable



VT-WF 5 E



VT-WF 10 E



Elektronischloss Modell HGS
 Serrure électronique modèle HGS

- Gehäuse-Aufbau: Einwandig
- Tür-Aufbau: Doppelwandig, Türstärke 60 mm, innenliegende Türscharniere
- Tür-Verriegelung: 3-seitig mit 22 mm Bolzen
- Türgriff: 40 mm vorstehend
- Schloss: Elektronischschloss mit mech. Notöffnungsschloss, 2 Schlüssel
- Verankerungslöcher: 2 x Rückwand, 2 x Boden
- Innenausbau: Putzstockhalter bei VT-WF 5 E und 10 E eingebaut, Innenfach mit Zylinderschloss, 2 Schlüssel
- Lackierung: Schwarz

- Corps: à simple paroi
- Porte: à double paroi, épaisseur 60 mm, charnières à l'intérieur
- Verrouillage: sur 3 côtés avec verrous ronds de 22 mm
- Poignée: en saillie de 40 mm
- Serrure: serrure électronique avec serrure d'ouverture d'urgence, 2 clés
- Trous de fixation: 2 au dos, 2 au sol
- Aménagement intérieur: Supports pour tringles de nettoyage chez mod. VT-WF 5 E et VT-WF 10 E, coffret intérieur avec serrure à cylindre, 2 clés
- Vernissage: noir

 Waffenschränke
 Armoires pour armes

Artikel Article	Aussenmasse mm Mesure extérieure mm			Gesamttiefe mm Prof. totale mm	Innenmasse mm Mesure intérieure mm			Türdurchgang mm Passage de porte mm		Gewicht Poids kg	Einstellhöhe Hauteur utile mm	Waffenhalter Fixation d'armes
	Höhe Hauteur	Breite Largeur	Tiefe Prof.		Höhe Hauteur	Breite Largeur	Tiefe Prof.	Höhe Hauteur	Breite Largeur			
VT-WF 5 E	1450	350	340	380	1444	344	277	1390	210	55	1255	5
VT-WF 10 E	1450	500	405	445	1444	494	342	1390	360	65	1255	10

Änderungen vorbehalten / Modifications réservées

- Feuerschutz: Geprüft 60 Minuten bei bis zu 649 °C
- Gehäuse-Aufbau: Doppelwandig
- Tür-Aufbau: Doppelwandig, Türstärke 95 mm, Türblatt 32 mm, aussenliegende Türscharniere
- Tür-Verriegelung: 3-seitig mit 32 mm Bolzen, starre Verschlussbolzen auf Bandseite
- Türgriff: 65 mm vorstehend
- Schloss: Elektronikschloss Easthouse
- Verankerungslöcher: 4 x Boden
- Lackierung: Schwarz
- Besonderes: Auf Türinnenseite 4 Kurzwaffenhalter und 5 Taschen, unten 3 Tablare verstellbar/herausnehmbar, oben 1 Tablar verstellbar/herausnehmbar, Einstellhöhe bis 1390 mm

- Antifeu: testé 60 min. jusqu'à 649 °C
- Corps: à double paroi
- Porte: à double paroi, épaisseur 95 mm, tôle de porte 32 mm, charnières à l'extérieur
- Verrouillage: sur 3 côtés avec verrous ronds de 32 mm, pènes rigides anti-dégondage côté charnières
- Poignée: en saillie de 65 mm
- Serrure: serrure électronique modèle Easthouse
- Vernissage: noir
- Spécial: à l'intérieur de la porte 4 porte-armes et 5 poches, 3 rayons réglables/amovibles en bas, 1 rayon réglable/amovible en haut, Hauteur utile jusqu'à 1390 mm

Waffenschrank Serie Legend 24 E

Der feuersichere Design-Waffenschrank für bis zu 24 Langwaffen

Armoire pour armes Série Legend 24 E

L'armoire à armes ignifuge pour jusqu'à 24 armes

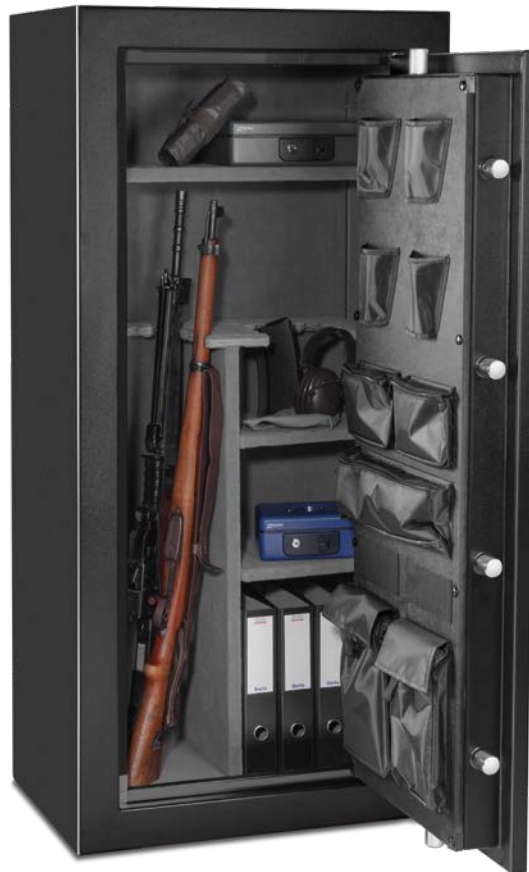

Legend 24 E



Elektronischschloss Easthouse
 65 mm vorstehend
 Serrure électronique modèle Easthouse
 dépassant de 65 mm

Waffenschränke
Armoires pour armes

Artikel Article	Aussenmasse mm Mesure extérieure mm			Gesamttiefe mm Prof. totale mm	Innenmasse mm Mesure intérieure mm			Türdurchgang mm Passage de porte mm		Gewicht Poids kg	Einstellhöhe mm Hauteur utile mm	Waffenhalter Fixation d'armes
	Höhe Hauteur	Breite Largeur	Tiefe Prof.		Höhe Hauteur	Breite Largeur	Tiefe Prof.	Höhe Hauteur	Breite Largeur			
Legend 24 E	1500	715	510	575	1395	630	315	1295	505	228	1390	24

Änderungen vorbehalten Modifications réservées

Wertbehältnisse Serie MiniSafe

Das portable Wertbehältniss

Réceptifs de valeurs Série MiniSafe

Le boîte transportable



MiniSafe E



MiniSafe EFP

Artikel Article	Aussenmasse mm Mesure extérieure mm			Gesamttiefe mm Prof. totale mm	Innenmasse mm Mesure intérieure mm			Gewicht Poids	Inhalt Contenu	Waffenhalter Fixation d'armes
	Höhe Hauteur	Breite Largeur	Tiefe Prof.		Höhe Hauteur	Breite Largeur	Tiefe Prof.			
MiniSafe E	100	370	275	275	55	300	175	5	2.9	-
MiniSafe EFP	100	370	275	275	55	300	175	5	2.9	-

Änderungen vorbehalten / Modifications réservées

Möbeltresore Serie EcoSafe mit Waffenhalter

Leichte Tresore mit Elektronikschloss und Kurzwaffenhalter

Coffres-forts de meubles Série EcoSafe avec fixation d'armes de poing

Coffres-forts légers avec serrure électronique et fixation d'armes de poing



EcoSafe 350E WF4



Waffenhalter 4er



Elektronikschloss PRIMOR 2000/5, 30 mm vorstehend
Serrure électronique modèle PRIMOR 2000/5, dépassant de 30 mm

Artikel Article	Aussenmasse mm Mesure extérieure mm			Gesamttiefe mm Prof. totale mm	Innenmasse mm Mesure intérieure mm			Türdurchgang mm Passage de porte mm		Gewicht Poids	Inhalt Contenu	Tablare Rayons	Waffenhalter Fixation d'armes
	Höhe Hauteur	Breite Largeur	Tiefe Prof.		Höhe Hauteur	Breite Largeur	Tiefe Prof.	Höhe Hauteur	Breite Largeur				
EcoSafe													
350E WF4	350	480	410	440	275	405	300	250	320	45	33	1	4
450E WF8	450	480	410	440	365	365	300	340	320	55	40	1	8
650E WF12	650	480	410	440	565	365	300	535	320	72	61	2	12

Änderungen vorbehalten / Modifications réservées

Artikel Article	Aussenmasse mm Mesure extérieure mm			Waffenhalter Fixation d'armes
	Höhe Hauteur	Breite Largeur	Tiefe Prof.	
Waffenhalter 3er	135	270	210	3
Waffenhalter 4er	135	340	210	4
Waffenhalter 5er	135	415	210	5

Änderungen vorbehalten / Modifications réservées

MiniSafe

- Robustes Stahlgehäuse mit verdeckten Scharnieren
 - Innen mit Schaumstoff ausgekleidet
 - 2 Verankerungslöcher im Boden
 - Elektronikschloss mit mech. Notöffnungsschloss, 2 Schlüssel (E) oder Elektronikschloss und
 - Fingerprintschloss mit mech. Notöffnungsschloss, 2 Schlüssel (EFP)
 - Lackierung: Schwarz
 - Besonderes: Deckel öffnet sich automatisch, mit zuschaltbarer Alarmfunktion
- Caisse solide en acier à charnières encastrées
 - Intérieur revêtu de mousse
 - 2 trous d'ancrage dans le bas du coffre
 - Serrure électronique avec serrure de secours mécanique, 2 clés (E) ou serrure électronique et serrure à lecteur d'empreintes digitales avec serrure de secours 2 clés (EFP)
 - Coloris: noir
 - Particularité: le couvercle s'ouvre automatiquement, avec fonction d'alarme activable

EcoSafe

- Gehäuse-Aufbau: Doppelwandig
 - Tür-Aufbau: Doppelwandig,
 - Türstärke 55 mm, Türblatt 6 mm,
 - innenliegende Türscharniere
 - Türverriegelung: 1-seitig mit 25 mm
 - Bolzen und Hintergreifschiene an der Tür-Bandseite
 - Schloss: Elektronikschloss PRIMOR 2000/5, 30 mm vorstehend
 - Verankerungslöcher: 2 x Rückwand, 2 x Boden
 - Lackierung: Graphitgrau, RAL 7024
 - Besonderes: mit 4er Kurzwaffenhalter
- Corps: à double paroi
 - Porte: à double paroi de 55 mm d'épaisseur, tôle de porte 6 mm, charnières à l'intérieur
 - Verrouillage: sur 1 côté avec verrous ronds de 25 mm et barre anti-dégondage côté charnières
 - Serrure: Serrure électronique PRIMOR 2000/5, dépassant de 30 mm
 - Trous de fixation: 2 au sol, 2 au dos
 - Vernissage: gris graphite, RAL 7024
 - Spéciale: avec fixation d'armes pour 4 armes de poing

Waffenhalter

- Material: Polyethylenschaum
- Verwendbar für jede Kurzwaffe (Pistole, Revolver, usw.)
- Ordentliche und übersichtliche Lagerung
- Dauerhafte Fixierung durch Klebefolie am Boden

- Matériel: mousse de polyéthylène
- Convient à toutes les armes de poing (pistolet, revolver, etc.)
- Stockage propre et ordonné
- Fixation durable au sol par un film adhésif

- Feuerschutz: Geprüft nach NTFIRE 017, Klasse 60P (60 min. für Papierdokumente)
- Gehäuse-Aufbau: Mehrwandig
- Tür-Aufbau: Mehrwandig, Türstärke 68 mm, aussenliegende Türscharniere
- Tür-Verriegelung: 1-seitig mit 16 mm Bolzen und Hintergreifbolzen
- Schloss: Elektronischschloss VT-EN, 30 mm vorstehend
- Verankerungslöcher: 1 x Boden
- Lackierung: Schwarz



- Antifeu: selon NTFIRE 017, classe 60P (60 min. pour documents papier)
- Corps: à multiple paroi
- Porte: à multiple paroi, porte 68 mm d'épaisseur, charnières à l'extérieur
- Verrouillage: sur 1 côté avec verrous ronds de 16 mm et pènes anti-dégondage côté charnières
- Serrure: serrure électronique VT-EN, dépassant de 30 mm
- Trous de fixation: 1 au sol
- Vernissage: noir



VT-FS 360 EN / 540 EN



Niedrige Schublade in voller Tresorbreite für Bargeld und Gross-Umschläge
Tiroir bas sur toute la largeur du coffre-fort pour l'argent liquide et les grandes enveloppes

Feuerschutzresore Serie VT-FS

Und Ihre Dokumente trotzen dem Feuer

Coffres-forts antifeu Série VT-FS

Et vos documents résistent au feu



VT-FS 360 EN

VT-FS 540 EN

Elektronischschloss Modell VT-EN
30 mm vorstehend
Serrure électronique modèle VT-EN dépassant de 30 mm



VT-FS BLAU

VT-FS MAGENTA

Artikel Article	Aussenmasse mm Mesure extérieure mm			Gesamtiefe mm Prof. totale mm	Innenmasse mm Mesure intérieure mm			Türdurchgang mm Passage de porte mm		Gewicht Poids kg	Inhalt Contenu L	Tablare Rayons
	Höhe Hauteur	Breite Largeur	Tiefe Prof.		Höhe Hauteur	Breite Largeur	Tiefe Prof.	Höhe Hauteur	Breite Largeur			
VT-FS 360 EN	358	480	445	475	220	355	317	220	355	55	25	-
VT-FS 540 EN	535	410	445	475	415	305	320	415	305	62	41	1
VT-FS BLAU	344	424	388	418	245	325	260	245	325	42	21	-
VT-FS MAGENTA	344	424	388	418	245	325	260	245	325	42	21	-

Änderungen vorbehalten / Modifications réservées

Feuerschutz-/Datenschutzresore
Coffres-forts antifeu/Coffres-forts ignifuges pour données

Feuerschutzresore Serie PaperGard

Der Feuerschutzresor, der Ihre Papiere auch im Extremfall zwei Stunden lang sicher schützt

Coffres-forts antifeu Série PaperGard

Le coffre résistant au feu qui protège vos papiers sûrement même dans les cas extrêmes pendant deux heures



PaperGard 60 E



PaperGard 80 E



PaperGard 100 E



PaperGard 120 E



PaperGard 160 E



Elektronischschloss Modell Invicta-S1
45 mm vorstehend
Serrure électronique modèle Invicta-S1
dépassant de 45 mm

- Feuerschutz: Geprüft nach NTFIRE 017, Klasse 120P (120 min. für Papierdokumente)
- Gehäuse-Aufbau: Mehrwandig
- Tür-Aufbau: Doppelwandig, Türstärke 90 mm, aussenliegende Türscharniere
- Türverriegelung: 3-seitig mit 20 mm Bolzen (PaperGard 60 E/80 E), 25 mm Bolzen (PaperGard 100 E/120 E/130 E/160 E), starre Verschlussbolzen an der Tür-Bandseite
- Türgriff: 45 mm vorstehend
- Schloss: Elektronischschloss Invicta-S1
- Verankerungslöcher: 1 x Boden
- Lackierung: Lichtgrau RAL 7035
- Besonderes: Schlüsselleiste mit Anhänger auf der Tür-Innenseite



- Antifeu: selon NTFire 017, classe 120P (120 min. pour documents papier)
- Corps: à multiple paroi
- Porte: à double paroi de 90 mm d'épaisseur, charnières à l'extérieur
- Verrouillage: sur 3 côtés par verrous ronds de 20 mm (PaperGard 60 E/80 E), 25 mm (PaperGard 100 E/120 E/130 E/160 E), pènes anti-dégondage côté fiches
- Poignée: en saillie de 45 mm
- Serrure: serrure électronique Invicta-S1
- Trous de fixation: 1 au sol
- Vernissage: gris clair RAL 7035
- Spécial: Barrette pour de rangement de clés à l'intérieur de la porte



Feuerschutz-/Datenschutzresore
Coffres-forts antifeu/Coffres-forts ignifuges pour données

Artikel Article	Aussenmasse mm Mesure extérieure mm			Gesamtiefe mm Prof. totale mm	Innenmasse mm Mesure intérieure mm			Türdurchgang mm Passage de porte mm		Gewicht Poids kg	Inhalt Contenu L	Tablare Rayons
	Höhe Hauteur	Breite Largeur	Tiefe Prof.		Höhe Hauteur	Breite Largeur	Tiefe Prof.	Höhe Hauteur	Breite Largeur			
PaperGard 60 E	550	491	467	512	389	338	304	389	338	100	40	1
PaperGard 80 E	795	580	507	552	638	426	346	638	426	165	94	1
PaperGard 100 E	995	585	507	552	833	426	346	833	426	205	122	2
PaperGard 120 E	1175	642	630	675	1012	483	463	1012	483	295	226	2
PaperGard 130 E	1285	737	630	675	1123	578	463	1123	578	320	300	2
PaperGard 160 E	1600	737	630	675	1438	578	463	1438	578	420	384	3

Änderungen vorbehalten / Modifications réservées

- Sicherheits-Klasse:
Geprüft nach EN 1143-1, VdS-Klasse I
- Feuerschutz:
Geprüfter Feuerschutz und Sturztest nach Braunschweig EN 1047-1, Klasse S60P (60 min. bei 1090 °C für Papierdokumente)
- Versicherbare Summe:
CHF 50'000.- (bis DokuGard 7 CHF 20'000.-)
- Gehäuse-Aufbau: Mehrwandig
- Tür-Aufbau: Mehrwandig, Türstärke 105 mm, aussenliegende Türscharniere
- Türverriegelung: 3-seitig mit 20 mm Bolzen, starre Verschlussbolzen an der Tür-Bandseite
- Türgriff: 45 mm vorstehend
- Schloss: Doppelbartschloss, 2 Schlüssel
- Verankerungslöcher: 1 x Boden
- Lackierung: Lichtgrau RAL 7035
- Besonderes: Schlüsselleiste mit Anhänger auf der Tür-Innenseite



- Classe de sécurité: selon EN 1143-1, VdS-classe I
- Antifeu: selon Braunschweig EN 1047-1, classe S60P (60 min. à 1090 degrés pour documents papier)
- Somme d'assurance: CHF 50'000.- (jusqu'à DokuGard 7 CHF 20'000.-)
- Corps: à multiple paroi
- Porte: à multiple paroi 105 mm d'épaisseur, charnières à l'extérieur
- Verrouillage: sur 3 côtés par verrous ronds de 20 mm, pènes anti-dégondage côté fiches
- Poignée: en saillie de 45 mm
- Serrure: serrure à clés à double panneau, 2 clés
- Trous de fixation: 1 au sol
- Vernissage: gris clair RAL 7035
- Spécial: Barrette pour de rangement de clés à l'intérieur de la porte



Feuerschutzresore Serie DokuGard VdS I

Sicherheit hoch zwei: qualifizierter Feuer plus Einbruchschutz

Coffres-forts antifeu Série DokuGard VdS I

La sécurité au carré: protection qualifiée anti-feu et anti-effraction



DokuGard 5 VdS I

Artikel Article	Aussenmasse mm Mesure extérieure mm			Gesamtiefe mm Prof. totale mm	Innenmasse mm Mesure intérieure mm			Türdurchgang mm Passage de porte mm		Gewicht Poids kg	Inhalt Contenu L	Tablare Rayons
	Höhe Hauteur	Breite Largeur	Tiefe Prof.		Höhe Hauteur	Breite Largeur	Tiefe Prof.	Höhe Hauteur	Breite Largeur			
DokuGard 2 VdS I	380	590	480	525	275	475	325	260	450	128	44	1
DokuGard 3 VdS I	490	590	480	525	380	475	325	365	450	144	60	1
DokuGard 5 VdS I	620	590	480	525	510	475	325	495	450	170	81	2
DokuGard 7 VdS I	810	590	480	525	700	475	325	685	450	215	110	2
DokuGard 8 VdS I	1140	705	480	525	1035	590	325	1020	565	330	202	3
DokuGard 9 VdS I	1330	705	480	525	1220	590	325	1205	565	365	238	3
DokuGard 11 VdS I	1510	705	480	525	1405	590	325	1390	565	395	274	3

Anderungen vorbehalten / Modifications réservées



Elektronischschloss Modell Invicta-S1
 45 mm vorstehend
 Serrure électronique modèle Invicta-S1
 dépassant de 45 mm

Schubladenschränke Serie HRS

Feuer kann Ihren Dokumenten nichts mehr anhaben



Armoires à dossiers suspendus Série HRS



Du feu ne peut pas faire de mal à vos documents



HRS-40

Feuerschutz-/Datenschutztresore
Coffres-forts antifeu/Coffres-forts ignifuges pour données

- Feuerschutz:
Geprüfter Feuerschutz nach UL 72 (60 min. bei 843 °C bis 1093 °C) 
für Papierdokumente) HRS-40 
zusätzlich:
Geprüfter Feuerschutz und Sturzttest nach Braunschweig EN 1047-1, Klasse S60P (60 min. bei 1090 °C für Papierdokumente)
- Gehäuse-Aufbau: Mehrwandig
- Schloss: Zylinderschloss, 2 Schlüssel als Zentralverschluss
- Lackierung: Lichtgrau RAL 7035
- Besonderes: Schubladen mit Boden auf Teleskop-Schienen, einzeln feuergeschützt, für Hängemappen 24 cm A4 und Ordner

- Antifeu: selon UL 72 (60 min. à 843 °C – 1093 °C pour documents papier) 
HRS-40 additionnel: selon Braunschweig EN 1047-1, classe S60P 
(60 min. à 1090 °C pour documents papier)
- Corps: à multiple paroi
- Serrure: serrure à cylindre, 2 clés en fermeture centrale
- Vernissage: gris clair RAL 7035
- Spécial: tiroirs avec fond en coulissants à glissières télescopiques, individuels antifeu, 24 cm pour dossiers A4 et classeur

Artikel Article	Aussenmasse mm Mesure extérieure mm			Gesamttiefe mm Prof. totale mm	Innenmasse mm Mesure intérieure mm			Gewicht Poids kg	Inhalt Contenu L	Schubladen Tiroirs
	Höhe Hauteur	Breite Largeur	Tiefe Prof.		Höhe Hauteur	Breite Largeur	Tiefe Prof.			
HRS-20	733	539	800	800	2 x 299	2 x 387	2 x 660	203	152	2
HRS-30	1103	539	800	800	3 x 299	3 x 387	3 x 660	252	229	3
HRS-40	1448	539	800	800	4 x 299	4 x 387	4 x 660	320	305	4
HRS-20 B	733	952	562	562	2 x 295	2 x 810	2 x 387	220	185	2
HRS-30 B	1103	952	562	562	3 x 295	3 x 810	3 x 387	313	277	3
HRS-40 B	1448	952	562	562	4 x 295	4 x 810	4 x 387	375	369	4

Änderungen vorbehalten / Modifications réservées

- Feuerschutz: Hersteller-Test 30 Minuten bei 926 °C für Papierdokumente
- Gehäuse-Aufbau: Feuerfester Kunststoff
- Schloss: Zylinderschloss, 2 Schlüssel
- Farbe: Schwarz
- Besonderes: Spritzwassergeschützt durch umlaufende Gummidichtung, mit ergonomischem Tragegriff

- Antifeu: test du fabricant 30 minutes à 926 °C pour documents papier
- Corps: en matériel synthétique antifeu
- Serrure: cylindre, 2 clés
- Couleur: noir
- Spécial: Protégé contre les éclaboussures par un joint en caoutchouc périphérique, avec une poignée ergonomique

Feuerschutzbox Serie SecurityCase 6

Das portable Feuer- und Wasserschutz-Behältnis

Box antifeu Série SecurityCase 6

Le boîte transportable protège contre le feu et l'eau



SecurityCase 6

Artikel Article	Aussenmasse mm Mesure extérieure mm			Gesamtiefe mm Prof. totale mm	Innenmasse mm Mesure intérieure mm			Türdurchgang mm Passage de porte mm		Gewicht Poids	Inhalt Contenu	Tablare Rayons
	Höhe Hauteur	Breite Largeur	Tiefe Prof.		Höhe Hauteur	Breite Largeur	Tiefe Prof.	Höhe Hauteur	Breite Largeur			
SecurityCase 6	165	389	300	334	95	310	215	-	-	8	6.4	-

Änderungen vorbehalten / Modifications réservées

Datenschutzresore Serie DataGard ¹

Der Feuerschutzresor, der Ihre Datenträger auch im Extremfall eineinhalb Stunden lang sicher schützt

Coffres-forts ignifuges pour données Série DataGard ¹

Le coffre-fort anti-feu qui protège vos données même dans le cas extrême pendant 1 1/2 h



DataGard 60 E



DataGard 100 E



Elektronischschloss Modell Invicta-S1
45 mm vorstehend
Serrure électronique modèle Invicta-S1
dépassant de 45 mm

- Feuerschutz: Geprüft nach NT FIRE 017, Klasse 90DATA (90 min. für Datenträger)
 - Gehäuse-Aufbau: Mehrwandig
 - Tür-Aufbau: Doppelwandig, Türstärke 90 mm, aussenliegende Türscharniere
 - Türverriegelung: 3-seitig mit 20 mm Bolzen (Modell DataGard 60 E und 80 E), 25 mm Bolzen (Modell DataGard 100 E), starre Verschlussbolzen an der Tür-Bandseite
 - Türgriff: 45 mm vorstehend
 - Schloss: Elektronischschloss Invicta-S1
 - Lackierung: Lichtgrau RAL 7035
-
- Antifeu: selon NT FIRE 017, classe 90DATA (90 min. pour données)
 - Corps: à multiple paroi
 - Porte: à double paroi, 90 mm d'épaisseur, charnières à l'extérieur
 - Verrouillage: sur 3 côtés par verrous ronds de 20 mm (Mod. DataGard 60 E et 80 E), 25 mm (Mod. DataGard 100 E), pènes rigides anti-dégondage côté fiches
 - Poignée: en saillie de 45 mm
 - Serrure: serrure électronique Invicta-S1
 - Vernissage: gris clair RAL 7035



Feuerschutz-/Datenschutzresore
Coffres-forts antifeu/Coffres-forts ignifuges pour données

Artikel Article	Aussenmasse mm Mesure extérieure mm			Gesamttiefe mm Prof. totale mm	Innenmasse mm Mesure intérieure mm			Türdurchgang mm Passage de porte mm		Gewicht Poids kg	Inhalt Contenu L	Tablare Rayons
	Höhe Hauteur	Breite Largeur	Tiefe Prof.		Höhe Hauteur	Breite Largeur	Tiefe Prof.	Höhe Hauteur	Breite Largeur			
DataGard 60 E	550	491	467	512	270	220	165	270	210	110	10	1
DataGard 100 E	995	585	507	552	715	310	205	715	300	230	45	3

Änderungen vorbehalten / Modifications réservées

¹ Solange Vorrat reicht / Disponible jusqu'à épuisement des stocks

- Feuerschutz:
Geprüfter
Feuerschutz
nach
Braunschweig nach EN 1047-1,
Klasse S120DIS (120 min. bei
1090 °C für Datenträger)
- Gehäuse-Aufbau: Mehrwandig
- Tür-Aufbau: Mehrwandig,
Türstärke 215 mm,
ausenliegende Türscharniere
- Türverriegelung: 4-seitig mit
20 mm Bolzen (DataKing VdS II:
Notverriegelung)
- Türgriff: 90 mm vorstehend
- Schloss: Doppelbartschloss,
2 Schlüssel
- Verankerungslöcher: keine
(DataKing VdS II: 2 x Boden –
ausser DataKing 1850)
- Lackierung: Lichtgrau RAL 7035
- Besonderes: Vierseitig umlaufen-
der Labyrinth-Feuerfalz, Schutz vor
Brandgasen und Löschwasser



- Antifeu: selon
Braunschweig
EN 1047-1,
classe
S120DIS (120 min. à 1090 °C
pour supports de données)
- Corps: à multiple paroi
- Porte: à multiple paroi, 215 mm
d'épaisseur, charnières
à l'extérieur
- Verrouillage: sur 4 côtés avec
verrous ronds de 20 mm
(DataKing VdS II: verrouillage
d'urgence)
- Poignée: en saillie de 90 mm
- Serrure: serrure à clés à double
panneton, 2 clés
- Trous de fixation: aucun
(DataKing VdS II: 2 au sol –
excepté DataKing 1850)
- Vernissage: gris clair RAL 7035
- Spécial: Isolation anti feu
périphérique à quatre côtés.
Protection contre les gaz
d'incendie et les eaux
d'extinction



DataKing VdS II

- Sicherheits-
Klasse:
Geprüft nach
EN 1143-1,
ECB-S-Klasse II

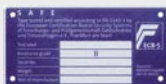

- Classe de
sécurité:
selon
EN 1143-1,
ECB-S-classe II

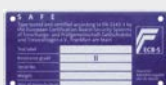

Datenschutzresore Serie DataKing und DataKing VdS II

Papiere und Datenträger bei Feuer zwei Stunden lang sicher vor Datenverlust geschützt

Coffres-forts de protection de données Série DataKing et DataKing VdS II

Protège vos papiers et vos données pendant deux heures contre la destruction en cas d'incendie



DataKing 130 Individual

DataKing 185 VdS II Individual

Artikel Article	Aussenmasse mm Mesure extérieure mm			Gesamtiefe mm Prof. totale mm	Innenmasse mm Mesure intérieure mm			Türdurchgang mm Passage de porte mm		Gewicht Poids kg	Inhalt Contenu L	Tablare Rayons
	Höhe Hauteur	Breite Largeur	Tiefe Prof.		Höhe Hauteur	Breite Largeur	Tiefe Prof.	Höhe Hauteur	Breite Largeur			
DataKing 75	732	786	918	1008	332	444	470	332	444	288	71	–
DataKing 100	1052	786	918	1008	652	444	470	652	444	380	139	–
DataKing 130	1295	786	918	1008	895	444	470	895	444	445	191	–
DataKing 185	1850	786	918	1008	1450	444	470	1450	444	631	310	–
DataKing 1850	1850	1195	918	1008	1450	855	470	1450	855	922	590	–
DataKing 75 VdS II	732	786	918	1008	332	444	470	332	444	320	71	–
DataKing 100 VdS II	1052	786	918	1008	652	444	470	652	444	460	139	–
DataKing 130 VdS II	1295	786	918	1008	895	444	470	895	444	543	191	–
DataKing 185 VdS II	1850	786	918	1008	1450	444	470	1450	444	785	310	–
DataKing 1850 VdS II	1850	1195	918	1008	1450	855	470	1450	855	1150	590	–

Änderungen vorbehalten / Modifications réservées



Elektronischschloss Modell ComboBasic
27 mm vorstehend
Serrure électronique modèle ComboBasic
dépassant de 27 mm

Individualtresore

Den Innenausbau Ihres Tresors bestimmen alleine Sie!

Coffres-forts-Individuels

C'est vous qui décidez exclusivement de l'agencement intérieur de votre coffre-fort

Individualtresore
Coffres-forts-Individuels



GTS-1000 Individual



30GT120 Individual



30GT180 Individual



30 Individual

GTS-1000 Individual

Für unseren Kunden haben wir einen speziellen Retail-Tresor (300 kg) hergestellt:

- 4 Innentresore mit Elektronikschloss
- Deposit-Einwurfschlitz mit Rückhol-Sperre
- Ein grösserer Innentresor mit Elektronikschloss

Nous avons réalisé pour nos clients un coffret-fort spécial de 300 kg:

- 4 coffrets intérieurs à serrure électronique
- Système de dépôt avec verrou anti-retour avec jalousie
- Coffret intérieur à deposit avec serrure électronique pour la caisse

30GT120 Individual

Ein Beispiel für einen speziellen Hotel-Tresor an einer kleinen Réception:

- Schwere Tresor der VdS-Klasse I
- 18 Gäste-Innentresore
- 1 grösserer Innentresor für die Kasse

Exemple de coffre-fort pour une petite réception:

- Coffre lourd à la norme VdS I
- 18 coffrets intérieurs de clients
- 1 coffret intérieur pour la caisse

30GT180 Individual

Spezial-Tresor für ein grosses Hotel:

- Schwere Tresor der VdS-Klasse I
- 2 grössere Innentresore für Bundesordner
- Schlüsselkasten mit Platz für bis zu 400 Schlüssel
- Deposit Innentresor für Kassen-Einnahmen
- 12 Gäste-Depot-Schliessfächer in verschiedenen Grössen

Coffre-fort individuel d'hôtel:

- Coffre lourd à la norme VdS I
- 2 coffrets intérieurs pour classeurs
- Armoire à clés pour 400 clés
- Coffret intérieur avec système de dépôts
- 12 coffrets intérieurs de clients (différentes grandeurs)

30 Individual

Spezial-Tresor für Privat-Haushaltung:

- Innenausbau in Edelholz – poliert
- Hochglanz-Lackierung

Coffre-fort individuel pour client privé:

- Aménagement intérieur en bois précieux – poli
- Brillant-finition

Nur bei Rieffel

6 Besonderheiten, die Tresore von Rieffel auszeichnen

Uniquement chez Rieffel

6 particularités qui distinguent les coffres-forts de Rieffel

1. Die elektronischen Tresorschlösser der Serie Invicta: Sicher und besonders einfach zu handhaben

Die neue Schloss-Serie von Rieffel hat extra grosse Tasten und ist supereinfach zu bedienen. Es gibt Invicta entweder mit bewährter Swingbolt-Mechanik oder als Motorschloss-Variante, immer mit hoch ergonomischem Türgriff und aussen liegendem Batteriefach. Die Mehrbenutzer-Variante versorgt Sie mit aussagekräftigen Ereignisprotokollen. Und eine spezielle Tastatur-Technologie sorgt für guten Druckpunkt und besonders einfaches und sicheres Bedienen.

1. Les serrures électroniques de la série Invicta: Sûres et particulièrement faciles à manier

La nouvelle série de serrures de Rieffel possède de grandes touches pour une utilisation extrêmement facile. Elle est livrable soit avec le mécanisme Swingbolt qui a fait ses preuves, ou en variante motorisée, toujours avec une poignée de porte extrêmement ergonomique et un compartiment à batteries à l'extérieur. La variante multi-utilisateurs fournit un journal pertinent des événements. Une technologie spéciale du clavier assure un excellent point de pression et une commande particulièrement facile et sûre.

2. Ein formschöner Tresorgriff:

Gut im Griff und edel in der Optik
Der solide Tresorgriff aus Vollmetall hat eine edle Einlage aus gebürstetem Chromstahl. Er liegt besonders gut in der Hand und verbindet hohe Designqualität mit hervorragender Funktionalität.

2. Une poignée de coffre-fort esthétique: tient bien en main et se laisse voir

La poignée solide en métal massif possède une garniture esthétique en acier chromé brossé. Elle tient particulièrement bien en main et allie un design de grande qualité avec une fonctionnalité exceptionnelle.

3. Die Hakenleiste an der Tresortüre: Sicher aufbewahrt, schnell im Zugriff

Auch Schlüssel müssen sicher untergebracht werden. Viele unserer Tresore haben von Haus aus eine hochwertige Schlüsselleiste mit 6 Haken an der Innenseite der Tresortüre montiert, an der Sie Ihre besonders wertvollen Schlüssel einhängen können. Das löst die Schlüsselfrage sicher und gut.

3. La barrette à crochets sur la porte du coffre-fort: conservation en lieu sûr, accès rapide

Il faut également conserver les clés en lieu sûr. De nombreux coffres-forts de chez nous sont équipés d'une barrette à clés de grande qualité 6 crochets montés sur la face intérieure de la porte du coffre-fort où vous pouvez accrocher les clés particulièrement importantes pour vous. Voilà une bonne solution sûre pour vos clés.

4. Eine optimale Montagevorbereitung: Montagelöcher in Boden UND Rückwand

Für die sichere Verankerung des Tresors am Aufstellungsort haben unsere Tresore Verankerungslöcher im Boden und in der Rückwand. Bei Hochsicherheitstresoren sogar jeweils vier, so dass Sie Ihren Tresor 8-fach fest in Wand und Boden befestigen können. Auf Wunsch realisieren wir auch zusätzliche Verankerungslöcher in der Seitenwand, gut bei Bodenheizung!

4. Une préparation optimale de montage: des trous de montage au sol et à la paroi arrière

Pour un ancrage sûr de nos coffres-forts sur le lieu d'installation, ils sont munis de trous de fixation au sol et à la paroi arrière. Les coffres-forts haute sécurité en ont même quatre, si bien que vous pouvez fixer votre coffre-fort 8 fois, dans le sol et dans la paroi. Sur demande, nous réalisons aussi des trous d'ancrage supplémentaires dans la paroi latérale, ce qui est parfait en cas de chauffage au sol!

5. Die Qualitätsplakette von Rieffel: Nachweis herausragender Qualität

Unter den Zertifizierungsplaketten findet sich auf der Innenseite der Tresortüre eine zusätzliche, schwarze Plakette des Quality-Checks von Rieffel. Mit Datum und Initialen des Prüfers versehen ist dies die Garantie, dass der Tresor vor der Auslieferung noch einmal gründlich überprüft wurde und den hohen Qualitätsanforderungen von Rieffel entspricht.

5. Les produits de qualité de Rieffel: la preuve d'une qualité exceptionnelle

Au-dessous des plaquettes de certification sur la face intérieure de la porte se trouve une plaquette supplémentaire noire du contrôle de qualité de Rieffel. Elle porte la date et les initiales du contrôleur et garantit que le coffre-fort a été contrôlé à fond avant la livraison et qu'il correspond aux hautes exigences de qualité Rieffel.

6. Das TOP-Quality-Siegel: Beweis für die Unversehrtheit der Türverkleidung

Hinter einer Tresortüre steckt komplexe Sicherheitstechnik, an der nichts manipuliert werden darf. Das unverletzte TOP-Quality-Siegel von Rieffel ist der Beweis dafür, dass die Verkleidung nicht geöffnet wurde, nachdem der Tresor unser Haus verlassen hat.

6. Le sceau de qualité de pointe, preuve de l'intégrité du revêtement de la porte

La porte d'un coffre-fort comporte une technique de sécurité complexe qui ne supporte aucune manipulation. Le sceau intact TOP-Quality de Rieffel prouve que le revêtement n'a pas été ouvert après que le coffre-fort a quitté notre maison.



1 2



3



4



5



6

Tresor-Schlösser und -Optionen

So machen Sie aus einem Tresor von Rieffel einfach einen persönlichen Tresor!

Serrures et options de coffre-forts

De cette façon, vous faites d'un coffre-fort de Rieffel votre coffre-fort personnel!

Einen Tresor von Rieffel können Sie (fast) immer optional mit einem hochwertigen Elektronikschloss ausrüsten.

Vous pouvez (presque) toujours équiper un coffre-fort de Rieffel en option avec une serrure électronique haut-de-gamme.



Elektronikschloss Invicta-S1
Swingbolt-Schloss mit 1 Benutzercode und 1 Notöffnungscod für Tresore bis Wertschutzklasse VdS I.

Serrure électronique Invicta-S1
Serrure Swingbolt avec 1 code utilisateur et 1 code d'ouverture de secours pour coffres-forts jusqu'à la classe de protection de valeur VdS I.



Elektronik-Motorschloss Invicta-M1
Hochsicherheits-Motorschloss mit 1 Benutzercode und 1 Notöffnungscod für Tresore der Wertschutzklasse VdS II und höher.

Serrure électronique motorisée Invicta-M1
Serrure haute sécurité avec 1 code utilisateur et 1 code d'ouverture de secours pour coffres-forts de la classe de protection de valeur VdS II et au-dessus.



Elektronikschloss LG-Basic
Swingbolt-Schloss mit 1 Benutzercode und 1 Notöffnungscod.

Serrure électronique LG-Basic
Serrure Swingbolt avec 1 code utilisateur et 1 code d'ouverture de secours.



Elektronikschloss LG-Basic 3047
Swingbolt-Schloss mit 1 Benutzercode, 1 Notöffnungscod und versenkter Tastatur.

Serrure électronique 3047
Serrure Swingbolt avec 1 code utilisateur, 1 code d'ouverture de secours et clavier encastré.



Elektronikschloss Primor 2000/5
Elektronikschloss mit 1 Benutzercode, 1 Notöffnungscod und Vierkantsperrbolzen.

Serrure électronique Primor 2000/5
Serrure électronique avec 1 code utilisateur, 1 code d'ouverture de secours et verrous de blocage carrés.



Elektronikschloss Invicta-S9A
Swingbolt-Schloss mit 1 Managercode und 8 zuschaltbaren Benutzercodes mit Ereignisprotokoll für Tresore bis Wertschutzklasse VdS I.

Serrure électronique Invicta-S9A
Serrure Swingbolt avec 1 code manager et 8 codes utilisateurs commutables avec journal des événements, pour coffres-forts jusqu'à la classe de protection de valeur VdS I.



Elektronik-Motorschloss AXESSOR USB
Profi-Elektronikschloss mit Motor und Verriegelungs-Automatik. Bis zu 16 Benutzercodes in 2 Gruppen mit Zugriffskontrolle.

Serrure électronique motorisée AXESSOR USB
Serrure à usage professionnel à moteur et verrouillage automatique. Jusqu'à 16 codes utilisateurs en 2 groupes avec contrôle d'accès.



Elektronikschloss Paxos
Hochsicherheits-Schloss mit redundantem 2-Schloss-System, 1 Mastercode und 26 Benutzercodes. Absolutes High-End-Schloss!

Serrure électronique Paxos
Serrure haute sécurité avec système à 2 serrures redondantes, 1 master code et 26 codes utilisateurs. Serrure haut de gamme absolu!

Einen Tresor von Rieffel können Sie auf vielfältige Weise an Ihren persönlichen Bedarf anpassen! Hier einige Beispiele:

*Il existe de nombreuses façons d'adapter un coffre-fort Rieffel à vos besoins personnels!
Voici quelques exemples:*

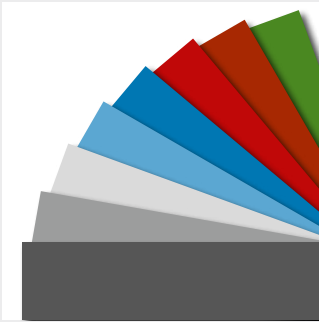

Die Tresorfarbe:

Passend zum Interieur

Die Lackierung ist in allen RAL-Farben möglich, auch in Hochglanz.

La couleur du coffre-fort: assortie à votre intérieur

La peinture est possible dans toutes les couleurs RAL, même en peintures brillantes.



Passgenau:

Tresor nach Mass

Unsere Standard-Tresore sind auch als individuelle Massanfertigungen lieferbar.

Ajustement parfait:

Coffre-fort sur mesure

Nos coffres-forts standard sont aussi livrables en exécution individuelle sur mesure.



Türanschlag:

Auf Wunsch auch links

Den Grossteil unserer Tresore können wir auf Ihren Wunsch auch links gebandet liefern.

Charnières de portes:

montage à gauche sur demande

La plus grande partie de nos coffres-forts peuvent être livrés sur demande avec des charnières à gauche.



Verankerung:

Zusätzliche Sicherheit

Zur optimalen Verankerung können unsere Tresore mit zusätzlichen Verankerungslöchern versehen werden.

Ancrage:

Sécurité supplémentaire

Pour un ancrage optimal, nos coffres-forts peuvent être pourvus de trous d'ancrage supplémentaires.



Innentresor:

Zwei Tresore in einem

Zusätzlicher, abschliessbarer Innentresor mit Zylinder- oder Elektroniks Schloss in der obersten Position.

Coffret intérieur:

deux coffres-forts en un

Coffret intérieur supplémentaire pouvant être fermé à clé, avec serrure à cylindre ou électronique en position haute.

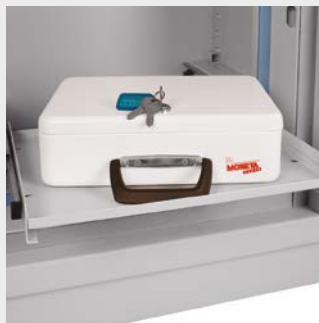

Auszugstablare:

Entgegenkommend

Auf kugelgelagerten und leichtgängigen Teleskopschienen kommen Ihnen Ihre Werte entgegen.

Tablettes coulissantes:

commodes

Vos objets de valeur viennent à votre rencontre sur des glissières télescopiques montées sur roulements à billes.



Hängeregister-Auszug:

Für den schnellen Zugriff

Auszug für Hängemappen DIN A4. Aus stabilem Stahlblech, mit kugelgelagerten Teleskopschienen.

Cadre coulissant pour dossiers

suspendus: accès rapide

Cadre coulissant pour dossiers suspendus DIN A4. En tôle d'acier solide, avec glissières télescopiques sur roulements à billes.



Alarmanlage:

Individuell integriert

Mit der Integration des Tresors in die hausinterne Alarmanlage verdoppelt sich die vereinbarte Versicherungssumme!

Système d'alarme:

intégré individuellement

L'intégration du coffre-fort dans le système d'alarme domestique permet de doubler la somme assurée convenue!

Die Sicherheitsklassen beim Einbruchschutz

Hochwertige Wertschutzschränke, Tresore, Panzer- und Waffenschränke von Rieffel wurden von externen Prüfinstituten daraufhin geprüft, wie „schwer“ sie es einem Einbrecher machen, an ihren Inhalt heranzukommen. Sie erkennen die Sicherheitsstufe an der Prüfplakette, die auf der Innenseite der Tresortüre angebracht ist.

Les classes de sécurité dans la protection anti-effraction

Des armoires fortes haut-de-gamme, des coffres-forts, des armoires blindées et des armoires pour armes de Rieffel ont été soumis à des essais d'instituts externes pour établir le degré de difficulté à surmonter par un cambrioleur pour accéder au contenu. Le degré de sécurité figure sur la plaquette d'homologation fixée sur la face intérieure de la porte du coffre-fort.



Die wichtigste Norm beim Einbruchschutz: EN 1143-1

Für den Einbruchschutz bei hochwertigen Tresoren ist vor allem eine Europäische Norm massgebend: EN 1143-1. In ihr ist genau festgelegt, bei welcher Art von Angriff (Aufbruchwerkzeuge und -methoden) ein Tresor wie stark standhalten muss.

Sichtbares Gütezeichen: Die Zertifizierungsplakette

Um sicherzustellen, dass ein bestimmter Tresor einem Angriff tatsächlich im definierten Umfang stand hält und der Norm entspricht, wird er von einer unabhängigen Zertifizierungsstelle „auf Herz und Nieren“ geprüft. Das heisst, es werden werkneue Tresore tatsächlich mit unterschiedlichsten Werkzeugen brutal traktiert, um ihre Widerstandskraft genau festzustellen. Hat ein Tresor diese Prüfung bestanden, erhalten die Tresore dieser Serie eine entsprechende Prüfplakette, die an der Innenseite der Tresortüre angebracht wird. Der Hersteller entscheidet, von wem er seine Produkte zertifizieren lässt.

Die Zertifizierungsstellen:

1. Der Verband der Sachversicherer (VdS)

Der VdS-Einbruchtest gilt als einer der strengsten überhaupt und die VdS-Prüfplakette ist bei einem Tresor DAS Gütesiegel für Qualität und Sicherheit. Rieffel lässt die meisten hochwertigen Tresore vom VdS prüfen. Die römischen Zahlen dahinter geben die Sicherheitsstufen an, je höher die Zahl, desto höher die Sicherheitsstufe.

2. European Certification Body ECB-S

Auch dies ist eine international anerkannte Zertifizierungsstelle, deren Zertifizierungsmarke (= Prüfplakette) die Einhaltung der Norm bestätigt und die wesentlichen Sicherheitsangaben über einen Tresor enthält. Viele Tresore von Rieffel wurden vom ECB-S geprüft und tragen die entsprechende Prüfplakette.

La norme la plus importante dans la protection anti-effraction: EN 1143-1

Pour la protection anti-effraction de coffres-forts de grande qualité, la norme européenne déterminante est EN 1143-1. Elle définit exactement la force de résistance que doit offrir un coffre-fort à différents types d'attaques (outils et méthodes d'effraction).

Label de qualité visible: la plaquette de certification

Pour être sûr qu'un coffre-fort déterminé tient effectivement bon dans la mesure définie et correspond à la norme, un organisme de certification indépendant le soumet à des essais approfondis. Cela signifie que des coffres-forts neufs sortis d'usine sont effectivement soumis à des attaques violentes à l'aide d'outils les plus divers pour établir avec précision leur résistance effective. Si un coffre-fort réussit ces essais, tous les coffres-forts de cette série reçoivent une plaquette d'homologation correspondante fixée sur la face intérieure de la porte. Le fabricant décide par qui il veut faire certifier ses produits.

Les organismes de certification:

1. Verband der Sachversicherer (VdS) (Association des assureurs IARD allemands)

Le test d'effraction VdS est considéré comme l'un des plus sévères qui existent et la plaquette d'homologation VdS est considérée comme le sceau de qualité et de sécurité par excellence. Rieffel fait tester la plupart des coffres-forts de grande qualité par la VdS. Le chiffre romain indique le degré de sécurité: plus le chiffre est grand, plus le degré de sécurité est élevé.

2. European Certification Body ECB-S

Cet organisme de certification est également reconnu sur le plan international. Sa marque de certification (= plaquette d'homologation) confirme le respect d'une norme et contient des indications essentielles sur un coffre-fort. De nombreux coffres-forts de Rieffel sont testés par l'ECB S et portent la plaquette d'homologation correspondante.

Die Sicherheitsklassen beim Feuerschutz

Auch beim Feuerschutz gibt es genau definierte Sicherheitsstufen und mehrere unabhängige Test- und Zertifizierungsstellen. Die Zertifizierungsplaketten befinden sich auf der Innenseite der Tresortüre.

Les classes de sécurité anti-feu

La protection incendie comprend aussi des niveaux de sécurité exactement définis et plusieurs organismes d'essais et de certification indépendants. Les plaquettes de certification se trouvent sur la face intérieure de la porte.



Wichtigste Norm beim Feuerschutz: EN 1047-1

Die Sicherheitsstufen gemäss EN 1047-1 geben an, wie lange Papier oder Datenträger in einem Tresor bei einem Brand sicher sind. Bei Papier (P) darf die Temperatur im Inneren 170 °C nicht übersteigen, bei Disketten und anderen Datenträgern (DIS) liegt die maximale Temperaturerhöhung im Inneren bei 50 °C.

S60P und S120P bedeuten:

60 bzw. 120 Minuten sicherer Schutz für Papierdokumente.

S60DIS und S120DIS bedeuten:

60 bzw. 120 Minuten sicherer Schutz für Disketten und andere Datenträger.

Der härteste Test:

Braunschweig Feuerschutztest

Der weltweit härteste und umfassendste Feuertest für Tresore bei 1090 °C, mit anschliessender Sturzprüfung aus 9.15 Metern Höhe. Die maximale Temperaturerhöhung nach 60 oder 120 Minuten darf bei der Prüfung auf Papier (P) im Inneren nicht mehr als 170 °C betragen und bei Datenträgern (DIS) nicht mehr als 50 °C.

Verschiedene Zertifizierungsstellen

Rieffel lässt seine Tresore von verschiedenen namhaften Instituten zertifizieren: European Certification Body (ECB-S), Technische Universität Braunschweig („Braunschweig-Feuertest“), SP Technical Research Sweden (NT Fire), Underwriters Laboratories (UL).

Leichter Feuerschutz nach EN 15659

„Leichte Brandschutzschränke“ (Light Fire Safes, LFS) entsprechen der Europäischen Norm EN 15659; in ihnen sind Papierdokumente (P) eine definierte Zeit lang sicher gegen Feuer geschützt. Im leichten Feuerschutz sind dies 30 Minuten (LFS30P) oder 60 Minuten (LFS60P).

Feuerschutz nach DIN 4102

Hier handelt es sich um Tresore, bei denen der Einbruchschutz im Vordergrund steht. Aufgrund der Bauweise der Tresore ist damit jedoch immer auch ein Schutz des Inhalts gegen Feuer verbunden. Die Tresore enthalten keinerlei entflammere Bauteile.

La norme la plus importante dans la protection incendie: EN 1047-1

Les niveaux de sécurité selon EN 1047-1 indiquent pendant combien de temps le papier ou les supports de données sont en sécurité dans un coffre-fort en cas d'incendie. Pour le papier (P), la température intérieure ne doit pas dépasser 170 °C, pour les disquettes et d'autres supports de données (DIS), la température intérieure ne doit pas dépasser 50 °C.

S60P et S120P signifient:

60 ou 120 minutes de protection sûre pour les documents de papier.

S60DIS et S120DIS signifient:

60 ou 120 minutes de protection sûre pour les disquettes et les autres supports de données.

Le test le plus sévère: le test de résistance au feu Braunschweig

Le test de résistance au feu le plus sévère et le plus complet du monde soumet les coffres-forts à une température de 1090 °C, puis à une chute d'une hauteur de 9.15 m. La température intérieure maximale après 60 ou 120 minutes ne doit pas dépasser 170 °C pour le papier (P) et 50 °C pour les supports de données (DIS).

Différents organismes de certification

Rieffel fait certifier ses coffres-forts par différents instituts renommés: European Certification Body ECB-S, Université Technique de Braunschweig (essai au feu Braunschweig), SP Technical Research Sweden (NT Fire), Underwriters Laboratories (UL).

Coffres-forts ignifugés selon EN 15659

Les «armoires ignifugées légères» (Light Fire Safes, LFS) correspondent à la norme européenne EN 15659; elles protègent les documents en papier (P) contre le feu pendant une période déterminée. Dans la protection anti-feu légère, cette période est de 30 minutes (LFS30P) ou 60 minutes (LFS60P).

Protection anti-feu selon DIN 4102

Ce sont des coffres-forts où la protection anti-effraction est prioritaire. En raison de leur mode de construction, les coffres-forts offrent toujours une protection du contenu contre le feu, car ils ne comportent pas de pièces inflammables.

Wichtige Aspekte beim Tresorkauf

Was Kunden wissen sollten, wenn sie sich einen Tresor kaufen wollen

Aspects importants lors de l'achat d'un coffre-fort

Ce que les clients qui souhaitent acheter un coffre-fort devraient savoir

Wichtige Aspekte
Aspects importants

Die Versicherungssumme

Die Sicherheit eines Tresores ist keine Frage des Gewichts. Mit entsprechenden konstruktiven und befestigungstechnischen Massnahmen ist es heute möglich, auch in schlanker Bauweise und mit geringerem Gewicht eine hohe Sicherheit zu erreichen – auch in zertifizierter Form.

In der Schweiz akzeptieren die Versicherungsanbieter zwei Klassifizierungen:

La somme d'assurance

La sécurité d'un coffre-fort ne dépend pas de son poids. Des mesures de construction et de fixation correspondantes permettent de réaliser aujourd'hui des coffres-forts sveltes à faible poids qui atteignent un degré de sécurité élevé, même avec certification.

En Suisse, les compagnies d'assurances offrent deux types de classification:

1. Klassifizierung nach dem Schweizerischen Sachversicherungsverband (SSV)

Alle Tresore bis 300 kg werden nur anhand ihres Gewichtes eingestuft. Panzerschränke über 400 kg sind in zwei Verzeichnissen gelistet (Verzeichnis II, CHF. 150'000.– und Verzeichnis I, CHF. 500'000.–). Die genannten Versicherungssummen gelten nur für Kassen- und Panzerschränke, die hier konkret genannt sind.

1. Classification selon l'Association suisse d'assurances IARD

Tous les coffres-forts jusqu'à 300 kg sont classés uniquement d'après leur poids. Les coffres-forts blindés de plus de 400 kg figurent sur deux listes (liste II, CHF 150'000.– et liste I, CHF 500'000.–). Les sommes d'assurance précitées ne sont valables que pour les coffres-forts expressément mentionnés ici.

Klassifizierung Classification	Kassenschränke Coffres-forts			Panzerschränke Coffres-forts blindés	
	keine aucun	keine aucun	keine aucun	Verzeichnis II Liste II	Verzeichnis I Liste I
Gewicht Poids	bis jusqu'à 100 kg	bis jusqu'à 300 kg	über plus de 300 kg	über plus de 400 kg	über plus de 600 kg
Versicherbare Summe (CHF) Bargeld Somme assurable (CHF) argent comptant	5'000.–	20'000.–	50'000.–	150'000.–	500'000.–

2. Klassifizierung nach dem VdS (Verband der Sachversicherer)

Alle Tresore mit VdS-Klassifizierung sind anhand ihres Einbruchwiderstandes eingestuft. Dafür ist die Konstruktion des Tresors sowie eine Aufbruchprüfung relevant. Der VdS gehört zu den härtesten, striktesten Prüfinstituten welche nach der EN 1143-1 Norm prüfen und genießt deswegen bei den Versicherungsanbietern in der Schweiz, Deutschland und Österreich höchstes Ansehen. In der Schweiz orientiert man sich in Versicherungsfragen an dieser Einstufung.

2. Classification selon la VdS (Association allemande des assureurs IARD)

Tous les coffres-forts avec une classification VdS sont classés selon leur résistance à l'effraction. La construction du coffre ainsi qu'un essai d'effraction sont déterminants. La VdS fait partie des instituts d'essais les plus sévères qui testent selon la norme EN 1143, raison pour laquelle elle jouit d'une excellente réputation auprès des assureurs en Suisse, en Allemagne et en Autriche. En Suisse, les assureurs se réfèrent à cette classification.

Klassifizierung Classification	S1/S2	VdS-Klasse N/0 VdS classe N/0	VdS-Klasse I VdS classe I	VdS-Klasse II VdS classe II	VdS-Klasse III VdS classe III	VdS-Klasse IV VdS classe IV
Versicherbare Summe (CHF) Bargeld Somme assurable (CHF) argent comptant	5'000.–	5'000.–	20'000.–	50'000.–	150'000.–	500'000.–

Wichtige Konstruktionsmerkmale

Tresore haben eine ganze Reihe von Konstruktionsmerkmalen, die sich gegenseitig ergänzen. Dabei ist nicht jedes Merkmal bei jedem Tresor erforderlich und vorhanden. Damit Ihre Kunden wissen, was die verwendeten Begriffe bedeuten, hier eine Kurzinformation:

Caractéristiques de construction importantes

Les coffres-forts présentent toute une série de caractéristiques de construction qui se complètent les unes les autres. Ces caractéristiques ne sont toutefois pas nécessaires et présentes dans chaque coffre-fort. Pour que les clients sachent ce que signifient les termes utilisés, voici un bref glossaire:



Aufbau des Gehäuses

Der Korpus und die Türe eines Tresors können einfach- oder mehrwandig sein. Je mehr Wandungen (mit entsprechender Füllung dazwischen), desto höher die Sicherheit. Zum Schutz gegen verschiedene Aufbruchwerkzeuge (Schlag- und Spreizwerkzeuge, Trennscheiben, Schweißbrenner) werden unterschiedliche Panzermaterialien eingesetzt.

Construction du bâti

Le corps et la porte d'un coffre-fort peuvent avoir une ou plusieurs parois. Plus le coffre-fort compte de parois (avec une garniture entre celles-ci), plus le degré de sécurité est élevé. Différents matériaux de blindage sont utilisés pour la protection contre les divers outils d'effraction (outils de frappe et d'écartement, meules à tronçonner, chalumeaux)



Türverriegelung

Wenn die Türe eines Tresors geschlossen wird, schieben sich mehrere stabile Stahlbolzen aus der Türe heraus und verankern die Türe fest in den jeweiligen Riegelbolzenkammern im Tresorgehäuse. Die meisten Tresore von Rieffel sind mit 3- bis 4-seitiger Türverriegelung ausgestattet und bieten damit deutlich mehr Sicherheit als bei nur 1-seitiger Türverriegelung.

Verrouillage de la porte

Lorsqu'on ferme la porte d'un coffre-fort, plusieurs verrous solides en acier sortent de la porte et ancrent celle-ci fermement dans les gâches prévues à cet effet dans le corps du coffre-fort. La plupart des portes des coffres-forts de Rieffel sont équipées de verrous sur 3 ou 4 côtés. Elles offrent donc nettement plus de sécurité qu'un verrouillage d'un seul côté de la porte.



Hintergreifschiene

Damit die Tresortüre nicht aufgestemmt werden kann, rastet die Türe beim Schliessen in eine stabile stählerne Hintergreifschiene ein. Dies ist unabhängig davon, ob die Türscharniere innen oder aussen liegen. Selbst durch das Entfernen der Scharniere kann die sichere Verbindung von Türe und Korpus nicht getrennt werden.

Schlosspanzerplatte

Die Schlosspanzerplatte verhindert, dass das Tresorschloss durchbohrt und dadurch in das Innere vorgegriffen werden kann.

Barre anti-dégondage

Pour éviter que la porte du coffre-fort ne soit ouverte de force, celle-ci s'encastre dans une solide barre anti-dégondage au moment de la fermeture. Peu importe, dans ce cas, que les charnières soient intérieures ou extérieures. Même en enlevant les charnières, la liaison sûre entre la porte et le corps ne peut pas être rompue.

Plaque de blindage de la serrure

La plaque de blindage de la serrure empêche les cambrioleurs de percer la serrure du coffre et d'atteindre ainsi l'intérieur.



Notverriegelung

Eine Notverriegelung ist eine unwiderrufliche, automatische Blockierung der Riegelbolzen. Sie wird bei einem gewaltsamen Aufbruchversuch aktiviert und erhöht den Zeitaufwand beim Aufbruchversuch erheblich. Es gibt dafür verschiedene Techniken.

Wurde die Notverriegelung aktiviert, lässt sich der Tresor auch mit gültigem Code oder Schlüssel nicht mehr öffnen. Um den Tresorinhalt zu bergen, müssen Tresorfachleute gerufen werden.

Verrouillage d'urgence

Un verrouillage d'urgence est un blocage automatique et irréversible des verrous. Il est activé lors d'une tentative d'ouverture violente et accroît sensiblement le temps nécessaire pour l'ouverture. Il existe différentes techniques de verrouillage.

Si le verrouillage d'urgence est activé, le coffre-fort ne peut plus être ouvert à l'aide d'un code ou d'une clé valable. Pour récupérer le contenu du coffre, il faut faire appel à des spécialistes en coffres-forts.

Verkaufshilfen:
**Sehen bringt auf
(Kauf-)Gedanken!**

Aides à la vente:
**Voir les produits donne
des idées (d'achat)!**

Verkaufshilfen
Aides à la vente



Eine übersichtliche, ansprechende Präsentation im Laden hat massgeblichen Einfluss auf den Verkaufserfolg. Das gilt für hochwertige Werkzeuge genauso wie für kleine „Mitnahmeartikel“. Sehen bringt auf (Kauf-)Gedanken!

Wir unterstützen Sie mit genau den Verkaufshilfen, die für Sie wichtig sind – vom Thekendisplay über Verkaufsaufsteller und Demonstrationssäulen bis hin zum kompletten Shopsystem. Sprechen Sie uns einfach an!

Une présentation attrayante et claire dans le magasin influence le succès de vente de façon déterminante. C'est vrai pour les outils et comme pour les petits articles achetés «en passant». Voir les produits donne des idées (d'achat)!

Nous vous soutenons par les aides à la vente qui sont importantes pour vous, depuis le présentoir de comptoir et le présentoir sur pied jusqu'aux piliers de démonstration et aux systèmes de shops complets. N'hésitez pas à nous contacter!

Verkaufshilfen	<i>Aides à la vente</i>	306
Verkaufsdysplays Messwerkzeuge	<i>Présentoirs de vente d'outils de mesure</i>	307
Verkaufsdysplays Werkzeuge	<i>Présentoirs de vente d'outils de mesure</i>	309
Verkaufsdysplays Security Products	<i>Présentoirs de vente pour Security Products</i>	310

Verkaufsdysplays Messwerkzeuge

Sichtbar mehr Umsatz!

Présentoirs de vente d'outils de mesure

Visiblement plus de ventes!

**Thekendisplay
Kunststoff-Taschenmeter**
Acylglas Ständer für LONGLIFE
Taschenmeter „Lady's und Men's
Edition“

**Présentoir de comptoir
pour mètres de poche en
matière plastique**

Présentoir en verre acrylique pour
mètres de poche LONGLIFE
«Lady's et Men's Edition»
Art. DISPLAY 1601



**Präsentationstafel
aus Kunststoff**

Für NEDO-Messgeräte
**Panneau
de présentation en
matière plastique**

pour outils de mesure
NEDO
Art. DISPLAY NEDO 1



**Bodensteller aus
Metall für 60 BMI
Wasserwaagen**

In schwarz oder rot
**Présentoir
de sol en métal
pour 60 pcs
niveaux à bulle BMI**

En noir ou rouge
Art. BMI DISPLAY
W'WAAGEN



**Verkaufsständer
aus Stahl**

Für NEDO-Messgeräte
Présentoir en acier
pour outils de mesure
NEDO

Art. DISPLAY NEDO 2



Sehen, zugreifen, Verpackung anschauen, mitnehmen – Verkaufsdysplays mit Messwerkzeugen überzeugen als erfolgreiche Verkäufer direkt am POS. Ob gross oder klein auf der Theke – nehmen Sie immer einige Packungen heraus, das regt die Kauflust an!

Voir, se servir, regarder l'emballage et emporter le produit. Les présentoirs de vente d'outils de mesure convainquent, pareils à de bons vendeurs, directement au PV. Qu'ils soient grands ou petits, sur le comptoir, enlevez toujours quelques emballages, cela stimule la propension d'achat!

Verkaufshilfen
Aides à la vente

Bitte sprechen Sie uns einfach an: Wir informieren Sie gerne über die Details!
N'hésitez pas à nous contacter! Nous vous informons volontiers sur les détails!

Verkaufsdisplays Messwerkzeuge und Taschenlampen

Sichtbar mehr Umsatz!

Présentoirs de vente d'outils de mesure et de lampes de poche

Visiblement plus de ventes!



Thekenaufsteller aus Karton

Für bis zu 9 PARAT-Taschenlampen, Display drehbar mit Vorführlampe

Présentoir de comptoir en carton

Pour jusqu'à 9 lampes de poche PARAT
Présentoir tournant avec un modèle d'exposition d'une lampe de poche
Art. LAMPENDISPLAY KLEIN



Thekenaufsteller aus Metall

Für bis zu 24 PARAT-Taschenlampen
Mit 4 Haken zum Aufhängen

Présentoir de comptoir en métal

Pour jusqu'à 24 lampes de poche PARAT
Avec 4 crochets pour accrocher les lampes
Art. LAMPENDISPLAY GROSS



Verkaufsständer aus Stahl

für Richter-Bandmasse
beidseitig bestückbar
Présentoir en acier
Pour chevillères à ruban Richter
Garnissage possible sur deux faces
Art. DISPLAY RICHTER

Verkaufsdysplays Werkzeuge

Perfekt präsentiert

Présentoirs de vente d'outils de mesure

Présentation parfaite

Bella figura an der Tegowand! Modul für Modul erweitern und verfeinern Sie Ihr Angebot und präsentieren es perfekt. So übersichtlich, ansprechend und hochwertig, dass es auch für Ihre Kunden eine wahre Freude ist.

Comme ils font bonne figure sur la paroi perforée! Agrandissez et affinez votre offre et mettez-la en valeur à la perfection, module par module. De façon si claire, attrayante que c'est un vrai plaisir même pour vos clients.

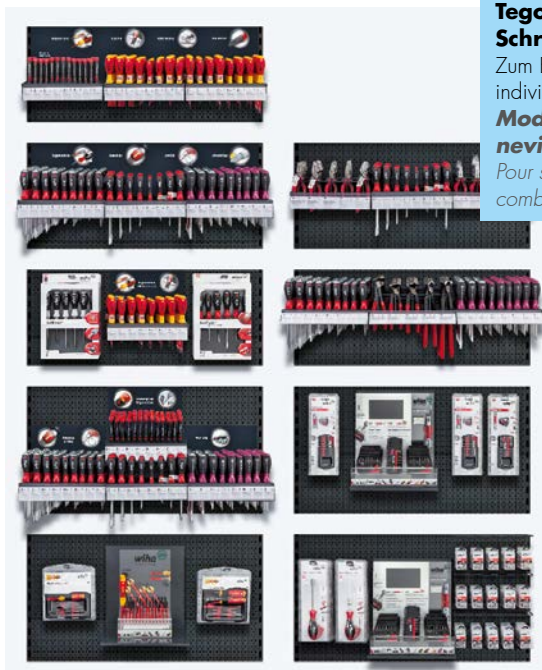

Tego-Module

Schraubendreher

Zum Einhängen,
individuell kombinierbar

Module Tego tour- nevis

Pour suspendre,
combinable individuel



Thekenaufsteller aus Metall

Für bis zu 18 WIHA-
Bitboxen

Mit Löchern in der
Rückwand – kann auch
aufgehängt werden

Présentoir de comptoir en métal

Pour jusqu'à 18 pcs jeux
d'embouts de WIHA

Avec trous à la face
arrière – présentoir peut
être suspendu

Art. DISPLAY BITBOXEN

Verkaufsständer PARAT POS

Présentoir PARAT POS

Art. DISPLAY PARAT



Bitte sprechen Sie uns einfach an: Wir informieren Sie gerne über die Details!
N'hésitez pas à nous contacter! Nous vous informons volontiers sur les détails!

VerkaufsdDisplays Security Products

Erfolgreiche Verkäufer am POS

Présentoirs de vente pour Security Products

De bons vendeurs au point de vente



Thekenaufsteller
aus Metall für KeyBak
kleine und grosse Aus-
führung
Présentoir
de comptoir
En métal pour KeyBak,
présentoir grand ou petit
Art. KB STAENDER



Komplettwand
Schlüsselzubehör
Frei bestückbar, mit inte-
grierbaren Ablageflächen
Panneau de vente
complet pour
accessoires de clés
Garnissage librement
sélectable avec
espaces de rangement
intégrables



Thekenaufsteller
Kleinteile
Für Schlüsselanhänger
und Schlüsselkappen in
Karton oder Kunststoff und
Geldkästchen in Karton
Présentoir de
comptoir accessoires
Pour porte-clés et capu-
chons pour clés en carton
ou en plastique et cassettes
à monnaie en carton



Shop-System
Rieffel
Lochwand für SB-Artikel
und Tablare, extra starke
Böden und Wände für
Tresore und Schlüssel-
kästen, kombinierbar
mit dem ABUS Shop-
System

Shop Système
Rieffel
Paroi perforée pour articles
sous blister et étagères,
fonds et cloisons extra fort
pour coffrets-forts et ar-
moires à clés, combinable
avec le shop système
ABUS

Thekenaufsteller
Vorhängeschlösser
Für Vorhängeschlösser
auf SB-Karte
Présentoir de
comptoir
Pour des cadenas en
carte blister



Security Products von Rieffel anspre-
chend und verkaufsfördernd präsenti-
eren? Nichts einfacher als das!
Von bunten Schlüsselanhängern im
Bonbonglas bis zum kompletten
Shop-in-Shop System unterstützen
wir Sie mit Produkten für eine
ansprechende (und erfolgreiche!)
Warenpräsentation.

Présenter les Security Products de
Rieffel de façon attrayante et promo-
tionnelle? Rien de plus simple!
Depuis les porte-clés multicolores
dans les bocaux à bonbons jusqu'au
shop-in-shop complet, nous vous sou-
tenons par des produits pour une
présentation attrayante (et réussie!)
des marchandises.



Tresoreständer RR
Présentoir coffret-fort RR



Tresoreständer GRAPHIT
Présentoir coffre-fort GRAPHIT
Art. DISPLAY GRAPHIT

Bitte sprechen Sie uns einfach an: Wir informieren Sie gerne über die Details!
N'hésitez pas à nous contacter! Nous vous informons volontiers sur les détails!

Kundengeschenke nach Mass:
**Lassen Sie unsere Qualität
für Sie sprechen!**

Cadeaux clients sur mesure:
**Laissez notre qualité parler
en votre faveur!**

Werbegeschenke
Cadeaux publicitaires



Sicher haben Sie es auch schon erlebt: Sie erhalten ein Werbegeschenk – und schon nach kurzer Zeit ist es defekt. Oder es ist so unpraktisch, dass Sie sich fragen, wozu es überhaupt da ist.

Für Ihre eigene Firma wollen Sie so etwas sicher nicht, sondern Kundengeschenke, die positiv für Ihre Firma sprechen, die durch Qualität und Praxisnutzen überzeugen.

Auch dabei ist Rieffel für Sie eine gute Adresse – mit hochwertigen Drucktechniken und teilweise eigens entwickelten Maschinen sorgen wir dafür, dass Qualität für Sie spricht!

Vous avez assurément déjà fait l'expérience: vous recevez un cadeau publicitaire et peu de temps après, il est défectueux. Ou alors, il est si peu pratique que vous vous demandez à quoi il peut bien servir. Pour votre propre entreprise, vous ne voulez sûrement rien de tel, mais des cadeaux clients qui donnent une image positive de votre entreprise et qui convainquent par leur qualité et leur utilité pratique.

Dans ce domaine aussi, Rieffel est une bonne adresse pour vous. Par des techniques d'impression de haute qualité et en partie des machines développées spécialement dans ce but, nous garantissons que la qualité plaide en votre faveur!

Werbegeschenke	Cadeaux publicitaires	
Werbemeter aus High-Tech Kunststoff	Mètres pliants en mat. plastique haute technologie	312
Werbemeter aus Holz	Mètres publicitaires en bois	313
Rollmeter	Mètres à rouleau	314
Messwerkzeuge	Outils de mesure	316
		317

Werbemeter aus High-Tech Kunststoff

Qualität am laufenden Meter

Mètres pliants en mat. plastique haute technologie

De la qualité au mètre courant



1652, Seite Page 14, *1



1652, Seite Page 14, *1

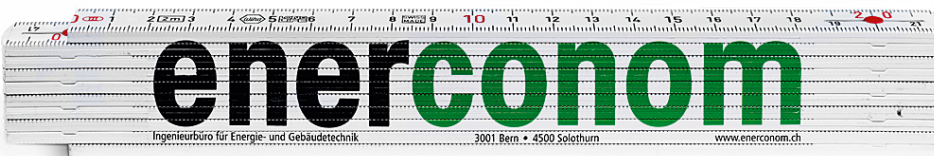

1662, Seite Page 14, *1



1652, Seite Page 14, *1



1662, Seite Page 14, *2



1601, Seite Page 16, *1

Hochwertige Gliedermeter dürfen auf keiner Baustelle und in keinem Werkzeugkoffer fehlen. Mit Ihrem Logo versehen wird daraus ein gerne genutzter, positiver Botschafter Ihres Unternehmens.

Des mètres pliants de grande qualité ne doivent manquer sur aucun chantier ni dans aucune valise à outils. Munis de votre logo, ils deviennent pour votre entreprise un ambassadeur auquel on fait volontiers appel.

Exzellente Druckqualität made by Rieffel

Egal, wie eng die einzelnen Glieder aufeinanderliegen, wir drucken Ihre Werbebotschaft dank Spezial-Tampondruckmaschine gestochen scharf und in brillanter Farbqualität. Selbst feinste Linien und 5 pt-Texte werden deutlich wiedergegeben.

Avec une excellente qualité d'impression made by Rieffel

Que les branches soient étroitement superposées ou non, nous imprimons votre message publicitaire avec une extrême netteté et une qualité de couleurs brillante, grâce à notre machine spéciale d'impression au tampon. Même les lignes les plus fines et les textes en 5 pts sont rendus clairement.

Werbegeschenke
Cadeaux publicitaires

Druckverfahren *Les procédés d'impression*

- *1: Tampondruck *impression au tampon*
- *2: Digitaldruck *impression numérique*
- *3: Ätzung *gravure à l'eau-forte*
- *4: Lasergravur *gravure au laser*
- *5: Doming Sticker *doming stickers*

Diese und viele weitere Gliedermeter finden Sie ab Seite 13 in diesem Katalog. Sicher ist der richtige Werbemeter für Sie dabei. Sprechen Sie uns einfach an!
Ces mètres pliants-ci et beaucoup d'autres figurent dans ce catalogue à partir de la page 13. Vous y trouverez sûrement le mètre pliant publicitaire qui vous convient. N'hésitez pas à nous contacter!

Für ein Angebot: Fragen Sie uns an!
Pour une offre: Demandez-nous!

Werbemeter aus Holz

Qualität am laufenden Meter

Mètres publicitaires en bois

De la qualité au mètre courant



1502,
Seite Page 18, *1



1502,
Seite Page 18, *1



1401, Seite Page 21, *1



1512, Seite Page 18, *1



1432, Seite Page 20, *1

Für ein Angebot: Fragen Sie uns an!
Pour une offre: Demandez-nous!

Druckverfahren Les procédés d'impression

- *1: Tampondruck impression au tampon
- *2: Digitaldruck impression numérique
- *3: Ätzung gravure à l'eau-forte
- *4: Lasergravur gravure au laser
- *5: Doming Sticker doming stickers



1402, Seite Page 19, *2



1402, Seite Page 19, *2



1402, Seite Page 19, *2



1402, Seite Page 19, *2



1102, Seite Page 21, *1



1403, Seite Page 20, *2

Diese und viele weitere Gliedermeter finden Sie ab Seite 13 in diesem Katalog. Sicher ist der richtige Werbemeter für Sie dabei. Sprechen Sie uns einfach an!
Ces mètres pliants-ci et beaucoup d'autres figurent dans ce catalogue à partir de la page 13. Vous y trouverez sûrement le mètre pliant publicitaire qui vous convient. N'hésitez pas à nous contacter!

Hochwertige Gliedermeter dürfen auf keiner Baustelle und in keinem Werkzeugkoffer fehlen. Mit Ihrem Logo versehen wird daraus ein gerne genutzter, positiver Botschafter Ihres Unternehmens.

Des mètres pliants de grande qualité ne doivent manquer sur aucun chantier ni dans aucune valise à outils. Munis de votre logo, ils deviennent pour votre entreprise un ambassadeur auquel on fait volontiers appel.

Aufdrucke ganz nach Ihren Wünschen!

Dank speziellem Druckverfahren können wir Ihren Werbemeter flächendeckend bis zum Rand mit einem Motiv versehen – in brillanten Farben. Lassen Sie Ihren Ideen freien Lauf...

Des impressions comme vous le voulez!

Grâce à un procédé d'impression spécial, nous pouvons imprimer un motif sur toute la surface de votre mètre publicitaire, bord à bord, dans des couleurs brillantes. Laissez donc libre cours à vos idées...

Werbebeschenke
Cadeaux publicitaires

Für ein Angebot: Fragen Sie uns an!
Pour une offre: Demandez-nous!

Rollmeter

Werben am laufenden Band

Mètres à rouleau

De la publicité déroulante/Déroulez votre publicité

Rollmeter sind ideale Werbegeschenke, sie sind langlebig, im Taschen- oder Grossformat erhältlich und für den täglichen Gebrauch gemacht. Ihre Botschaft ist also immer präsent!

So hochwertig wie das Produkt selbst ist auch der Werbeaufdruck: haltbar und in brillanten Farben.

Les mètres à rouleau sont des cadeaux publicitaires idéaux: durables, livrables en format de poche ou grand format, faits pour l'usage quotidien. Présence permanente de votre message publicitaire! L'impression est aussi durable que le produit lui-même: une grande longévité et des couleurs brillantes.



472, Seite Page 29, *5



1223, Seite Page 30, *1



411, Seite Page 28, *5



405, Seite Page 27, *1



429, Seite Page 29, *1



429, Seite Page 29, *1



Für ein Angebot: Fragen Sie uns an!
Pour une offre: Demandez-nous!

Diese und viele weitere Rollmeter finden Sie ab Seite 27 in diesem Katalog. Sicher ist der richtige Werbemeter für Sie dabei. Sprechen Sie uns einfach an!

Ces mètres à rouleau-ci et beaucoup d'autres figurent dans ce catalogue à partir de la page 27. Vous y trouverez sûrement le mètre à rouleau publicitaire qui vous convient. N'hésitez pas à nous contacter!

Rund, na und?

Wir bedrucken auch gerundete Flächen qualitativ hochwertig mit Ihrem Logo und/oder Ihrer Markenbotschaft. Bei einigen Produkten können wir Ihnen auch eine Sonderedition in Ihren Firmenfarben anbieten – sprechen Sie uns einfach an!

Tout en rondeur

Nous imprimons aussi votre logo ou votre message de marque dans une excellente qualité sur des surfaces arrondies. Nous pouvons même vous proposer, pour certains produits, une édition spéciale aux couleurs de votre entreprise. Il suffit de nous contacter!

Messwerkzeuge

Auf den Punkt genau!

Outils de mesure

Avec une précision parfaite!



6991, Seite Page 63, *1



Bleistifte, Seite Page 62, *1



962, Seite Page 26, *3



HWW-011, *1



673, Seite Page 49, *1



670, Seite Page 49, *1

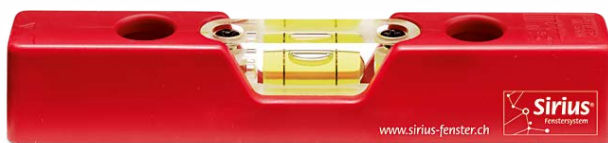

671, Seite Page 49, *1

Druckverfahren Les procédés d'impression

- *1: Tampondruck *impression au tampon*
- *2: Digitaldruck *impression numérique*
- *3: Ätzung *gravure à l'eau-forte*
- *4: Lasergravur *gravure au laser*
- *5: Doming Sticker *doming stickers*

Diese und viele weitere Messwerkzeuge finden Sie ab Seite 45 in diesem Katalog. Sicher ist das Richtige für Sie dabei. Sprechen Sie uns einfach an!
Ces outils de mesure-ci et beaucoup d'autres figurent dans ce catalogue à partir de la page 45. Vous trouverez sûrement ce qui vous convient. N'hésitez pas à nous contacter!

Mit diesen Messwerkzeugen trifft Ihre Werbung genau den Punkt: Sie sind praktisch, hochwertig und ideal geeignet für den täglichen Gebrauch. Ihre Kunden werden begeistert sein!

Grâce à ces outils de mesure, votre publicité atteindra son but avec une parfaite précision: ils sont pratiques, de haute qualité et conviennent idéalement à l'usage quotidien. Vos clients en seront enthousiasmés!

Gedruckt oder geätzt

Üblicherweise wird Ihre Werbebotschaft auf den von Ihnen ausgewählten Artikel aufgedruckt. Bei Stahlmassstäben ist die Werbeanbringung in Form einer Ätzung.

Imprimés ou gravés à l'eau-forte

Habituellement, votre message publicitaire est imprimé sur les articles que vous avez choisis. Dans le cas des règles en acier, nous pouvons apposer votre publicité sous forme gravée.



2921, Seite Page 63t, *1



Werbegeschenke
Cadeaux publicitaires

Notizen *Notes*

Lined area for notes, consisting of 25 horizontal grey lines.

Verkaufs- und Lieferbedingungen

Conditions de vente et de livraison

Preise:	Bei den Verkaufspreisen handelt es sich um empfohlene Richtpreise inkl. 8.1 % Mehrwertsteuer. Die Nettopreise verstehen sich exkl. Mehrwertsteuer. Preisänderungen einzelner Artikel behalten wir uns jederzeit vor.	Prix:	<i>Les prix de vente sont des prix recommandés indicatifs, comprenant 8.1 % de TVA. Les prix nets s'entendent hors TVA. Nous nous réservons le droit de modifier en tout temps le prix de certains articles.</i>
Lieferkonditionen:	<p>Franko-Lieferungen erfolgen:</p> <ul style="list-style-type: none"> ■ DPD- und Postsendungen (1 Paket) ab CHF 300.– netto ■ Camion ab CHF 600.– netto <p>Tresore ab 30 kg werden per Camion franko geliefert, inkl. Ablad Trottoir. Wertschutzbehältnisse über 30 kg werden per Camion (somit franko ab CHF 600.– netto) geliefert. Die Platzierung von Tresoren wird nach Aufwand verrechnet und ist nur nach vorheriger Absprache möglich.</p> <p>Wenn keine Euro-Austausch-Paletten zur Verfügung stehen, werden diese mit CHF 30.– in Rechnung gestellt.</p> <p>Wir behalten uns vor, Schlüsselkasten aus Beschädigungsgründen per Post oder Camion zu spedieren.</p>	Conditions de livraison:	<p>Les livraisons s'effectuent franco</p> <ul style="list-style-type: none"> ■ par envoi DPD et postal (1 paquet) dès CHF 300.– net ■ par camion dès CHF 600.– net <p>Les coffres-forts dès 30 kg sont livrés franco par camion, y compris déchargement sur le trottoir. Conteneurs pour valeurs sont exclus (franco dès CHF 600.– net). La mise en place de coffres-forts est facturée selon le travail exigé, et doit avoir été convenue d'avance.</p> <p>Lorsqu'il n'y a pas d'échange de palettes Euro, celles-ci sont facturées CHF 30.–.</p> <p>Pour éviter les dommages de transport, nous nous réservons le droit d'envoyer les armoires de clés par poste ou par camion.</p>
Postexpress:	Wird verrechnet.	Express par poste:	<i>Les frais d'expédition express seront facturés.</i>
Beanstandungen:	Die Sendungen werden vor Versand 3 x kontrolliert. Sollten Sie trotzdem eine Differenz feststellen, bitten wir um Mitteilung innerhalb von 3 Tagen.	Réclamations:	<i>Les envois sont contrôlés 3 fois avant toute expédition. Si vous deviez néanmoins constater une différence, veuillez nous en faire part dans un délai de 3 jours.</i>
Transporthaftung:	Unsere Ware wird sorgfältig verpackt und ist bei Eintreffen umgehend zu kontrollieren. Bei etwaigen Beschädigungen durch den Transport ist die Robert Rieffel AG unverzüglich zu informieren. Ohne sofortige Anzeige des Schadens kann keine Haftung übernommen werden.	Responsabilité civile du transporteur:	<i>Notre marchandise est emballée avec soin. Veuillez la contrôler immédiatement à réception. En cas de dommages éventuels dus au transport, veuillez en informer Robert Rieffel SA sans délai. A défaut d'une notification immédiate du dommage, nous ne pourrions pas assumer de responsabilité.</i>
Fakturazuschlag:	Für Bestellungen unter CHF 50.– netto erheben wir einen Fakturazuschlag von CHF 5.–.	Majoration de la facture:	<i>Pour les commandes d'une valeur inférieure à CHF 50.– net, les factures seront majorées de CHF 5.–.</i>
Zahlungskonditionen:	30 Tage netto, ab dem 61. Tag wird 8 % Verzugszins verrechnet.	Conditions de paiement:	<i>30 jours net. Dès le 61-ème jour, nous facturerons des intérêts moratoires au taux de 8 % l'an.</i>
Retourware:	Einwandfreie, unbeschädigte Lagerware, welche innerhalb von 14 Tagen retourniert wird, schreiben wir gut. Für Sie extra bestellte Ware kann nicht retourniert oder umgetauscht werden. Die Kosten für Warenkontrolle und fehlende Originalverpackungen, ebenso unsere Versandkosten, werden belastet.	Retours de marchandises:	<i>Nous créditons au client les marchandises en parfait état qui nous sont renvoyées dans les 14 jours. Marchandise commandée particulièrement pour vous ne peut pas être retournée ou échangée. Les frais de contrôle des marchandises, les emballages originaux manquants ainsi que nos frais d'expédition seront facturés.</i>

 Verkaufs- und Lieferbedingungen
 Conditions de vente et de livraison



Ihr Fachhändler. Votre commerçant spécialisé.

Robert Rieffel AG

Widenholzstrasse 8
CH-8304 Wallisellen
Tel. +41 (0) 44 877 33 33
info@rieffel.ch
www.rieffel.ch